

HILTI

SCM 18-A

English
Français
Español
Português

en
fr
es
pt



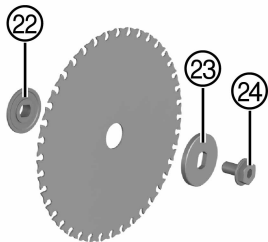
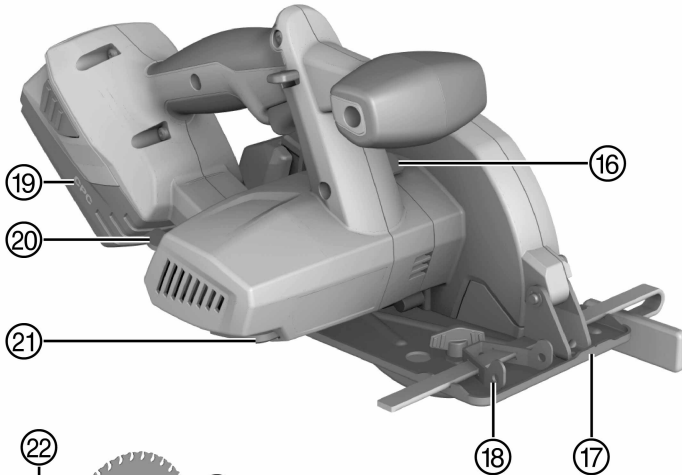
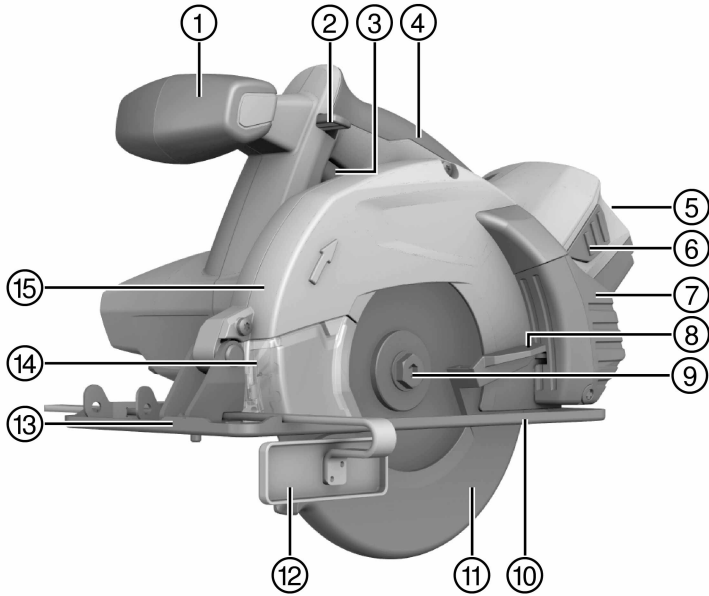

This Product is Certified
Ce produit est homologué
Producto homologado por
Este producto está registrado

2

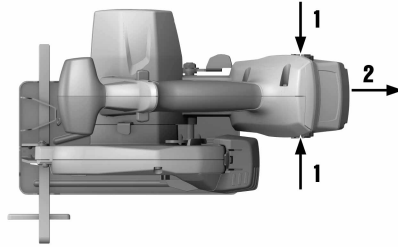

3

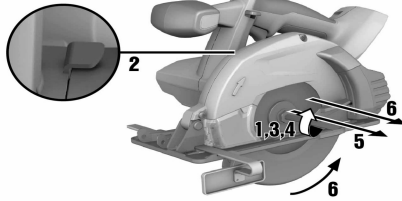

4

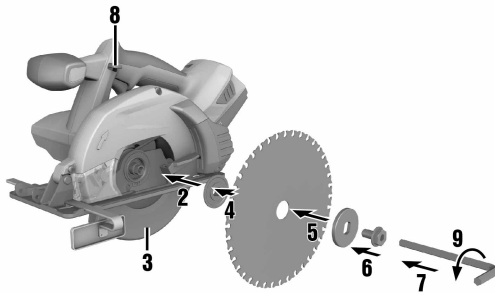

5

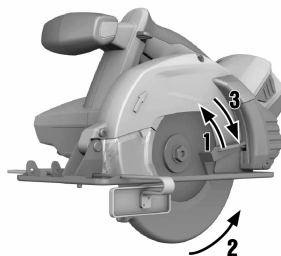

6

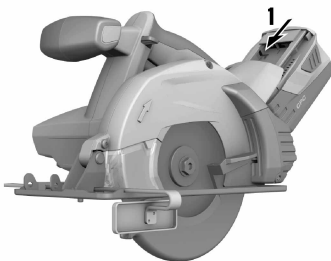

7

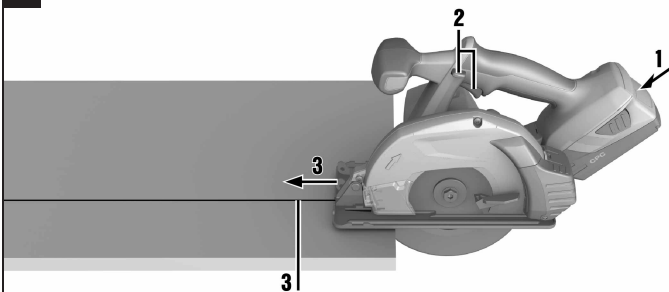

8

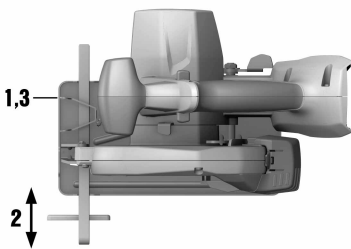

9

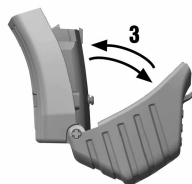
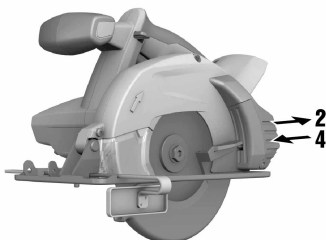

SCM 18-A



| | | |
|----|--|----|
| en | Original operating instructions | 1 |
| fr | Mode d'emploi original | 12 |
| es | Manual de instrucciones original | 24 |
| pt | Manual de instruções original | 36 |

1 Indications relatives à la documentation

1.1 Explication des symboles





1.1.1 Avertissements

Les avertissements attirent l'attention sur des dangers liés à l'utilisation du produit. Les termes de signalisation suivants sont utilisés en combinaison avec un symbole :

| | |
|---|---|
|  | DANGER ! Pour un danger imminent qui peut entraîner de graves blessures corporelles ou la mort. |
|  | AVERTISSEMENT ! Pour attirer l'attention sur une situation pouvant présenter des dangers susceptibles d'entraîner des blessures corporelles graves ou la mort. |
|  | ATTENTION ! Pour attirer l'attention sur une situation pouvant présenter des dangers entraînant des blessures corporelles légères ou des dégâts matériels. |

1.1.2 Symboles

Les symboles suivants sont utilisés :

| | |
|---|---|
|  | Lire le mode d'emploi avant d'utiliser l'appareil |
|  | Pour des conseils d'utilisation et autres informations utiles |
| n_0 | Vitesse nominale à vide |
|  | Courant continu |
| /min | Tours par minute |
| RPM | Tours par minute |
|  | Lame de scie |

1.1.3 Illustrations

Les illustrations dans le présent mode d'emploi servent à faciliter la compréhension essentielle et peuvent différer de la version effective :

| | |
|---|--|
| 2 | Ces chiffres renvoient à l'illustration correspondante au début du présent mode d'emploi. |
| 3 | La numérotation des illustrations détermine la séquence des étapes de travail dans l'image et peut se différencier de la numérotation des étapes de travail dans le texte. |
|  | Les numéros de position sont repris dans la vue d'ensemble relative à l'illustration. Dans la section Vue d'ensemble des produits, les numéros des légendes renvoient à ces numéros de position. |

1.2 À propos de cette documentation

- ▶ Avant de mettre l'appareil en marche, lire impérativement ce mode d'emploi. C'est la condition préalablement requise pour assurer la sécurité du travail et un maniement sans perturbations.
- ▶ Bien respecter les consignes de sécurité et les avertissements de la présente documentation ainsi que celles figurant sur l'appareil.
- ▶ Toujours conserver le mode d'emploi à proximité de l'appareil et transmettre l'appareil à des tiers uniquement avec ce mode d'emploi.

Sous réserve de modifications ou d'erreurs.

1.3 Informations produit

Hilti Les produits sont conçus pour les utilisateurs professionnels et ne doivent être utilisés, entretenus et réparés que par un personnel agréé et formé à cet effet. Ce personnel doit être au courant des dangers inhérents à l'utilisation de l'appareil. Le produit et ses accessoires peuvent s'avérer dangereux s'ils sont utilisés de manière incorrecte par un personnel non qualifié ou de manière non conforme à l'usage prévu.

- Reporter la désignation et le numéro de série qui se trouvent sur la plaque signalétique dans le tableau suivant.
- ▶ Toujours fournir ces informations en cas de questions relatives au produit pour communiquer avec notre représentant ou agence Hilti.

Caractéristiques produit

| | |
|---------------|----|
| Type : | |
| Génération : | 01 |
| N° de série : | |

2 Sécurité

2.1 Consignes de sécurité

Les indications de sécurité du chapitre suivant contiennent toutes les indications générales de sécurité pour les outils électriques qui, selon les normes applicables, doivent être spécifiées dans le présent mode d'emploi. Par conséquent, il est possible que certaines indications ne se rapportent pas à cet appareil.

2.1.1 Indications générales de sécurité pour les outils électriques

⚠ AVERTISSEMENT Lire et comprendre toutes les consignes de sécurité et instructions. Tout manquement à l'observation des consignes de sécurité et instructions risque de provoquer une électrocution, un incendie et/ou de graves blessures.

Les consignes de sécurité et instructions doivent être intégralement conservées pour les utilisations futures.

La notion d'« outil électroportatif » mentionnée dans les consignes de sécurité se rapporte à des outils électriques raccordés au secteur (avec câble de raccordement) et à des outils électriques sur accu (sans câble de raccordement).

Sécurité sur le lieu de travail

- ▶ **Conserver la zone de travail propre et bien éclairée.** Un lieu de travail en désordre ou mal éclairé augmente le risque d'accidents.
- ▶ **Ne pas faire fonctionner les outils électriques en atmosphère explosive et où se trouvent des liquides, des gaz ou poussières inflammables.** Les outils électriques produisent des étincelles qui peuvent enflammer les poussières ou les fumées.
- ▶ **Maintenir les enfants et les personnes présentes à l'écart pendant l'utilisation de l'outil électroportatif.** En cas d'inattention il y a risque de perdre le contrôle de l'appareil.

Sécurité relative au système électrique

- ▶ **La fiche de secteur de l'outil électroportatif doit être adaptée à la prise de courant. Ne jamais modifier la fiche de quelque façon que ce soit. Ne pas utiliser d'adaptateurs avec des outils électriques à branchement de terre.** Des fiches non modifiées et des prises de courant adaptées réduiront le risque de choc électrique.
- ▶ **Éviter le contact physique avec des surfaces mises à la terre tels que tuyaux, radiateurs, cuisinières et réfrigérateurs.** Il y a un risque élevé de choc électrique au cas où votre corps serait relié à la terre.
- ▶ **Ne pas exposer les outils électroportatifs à la pluie ou à l'humidité.** La pénétration d'eau à l'intérieur d'un outil électroportatif augmentera le risque d'un choc électrique.
- ▶ **Ne jamais utiliser le cordon à d'autres fins que celles prévues, telles que pour porter, accrocher ou débrancher l'outil électroportatif de la prise de courant. Maintenir le cordon à l'écart de la chaleur, des parties grasses, des bords tranchants ou des parties de l'appareil en mouvement.** Des cordons endommagés ou emmêlés augmentent le risque de choc électrique.
- ▶ **Si l'outil électroportatif est utilisé à l'extérieur, utiliser uniquement une rallonge homologuée pour les applications extérieures.** L'utilisation d'une rallonge électrique homologuée pour les applications extérieures diminue le risque d'un choc électrique.
- ▶ **Si l'utilisation de l'outil électrique dans un environnement humide ne peut pas être évitée, utiliser un interrupteur de protection contre les courants de court-circuit.** L'utilisation d'un tel interrupteur de protection réduit le risque d'une décharge électrique.

Sécurité des personnes

- ▶ **Rester vigilant, surveiller ce que l'on fait. Faire preuve de bon sens en utilisant l'outil électroportatif. Ne pas utiliser l'outil électroportatif si vous êtes fatigué ou sous l'emprise de l'alcool, de drogues ou de médicaments.** Un moment d'inattention lors de l'utilisation de l'outil électroportatif peut entraîner des blessures graves.

- ▶ **Utiliser un équipement de sécurité et toujours porter une protection pour les yeux.** Les équipements de protection personnels tels que masque antipoussière, chaussures de sécurité antidérapantes, casque de protection ou protection acoustique suivant l'utilisation de l'outil électroportatif, réduiront le risque de blessures des personnes.
- ▶ **Éviter une mise en service par mégarde. S'assurer que l'outil électroportatif est arrêté avant de le brancher à la source de courant et/ou à l'accu, de le prendre ou de le porter.** Le fait de porter l'outil électroportatif avec le doigt sur l'interrupteur ou de brancher l'appareil sur la source de courant lorsque l'interrupteur est en position de fonctionnement peut entraîner des accidents.
- ▶ **Retirer tout outil de réglage ou toute clé avant de mettre l'outil électroportatif en fonctionnement.** Une clé ou un outil se trouvant sur une partie en rotation peut causer des blessures.
- ▶ **Adopter une bonne posture. Veiller à toujours garder une position stable et équilibrée.** Cela permet un meilleur contrôle de l'outil électroportatif dans des situations inattendues.
- ▶ **S'habiller de manière adaptée. Ne pas porter de vêtements amples ni de bijoux. Garder les cheveux, les vêtements et les gants à distance des parties en mouvement.** Des vêtements amples, des bijoux ou des cheveux longs peuvent être happés par des parties en mouvement.
- ▶ **Si des dispositifs servant à aspirer ou à recueillir les poussières doivent être utilisés, s'assurer qu'ils sont effectivement raccordés et correctement utilisés.** L'utilisation d'un dispositif d'aspiration de la poussière peut réduire les risques dus aux poussières.

Utilisation et maniement de l'outil électroportatif

- ▶ **Ne pas forcer l'appareil. Utiliser l'outil électroportatif adapté au travail à effectuer.** Un outil électroportatif approprié réalisera mieux le travail et de manière plus sûre au régime pour lequel il a été conçu.
- ▶ **Ne pas utiliser d'outil électroportatif dont l'interrupteur est défectueux.** Tout outil électroportatif qui ne peut plus être mis en ou hors fonctionnement est dangereux et doit être réparé.
- ▶ **Débrancher la fiche de la prise de courant et/ou l'accu avant d'effectuer des réglages sur l'appareil, de changer les accessoires, ou de ranger l'appareil.** Cette mesure de précaution empêche une mise en fonctionnement par mégarde de l'outil électroportatif.
- ▶ **Conserver les outils électroportatifs non utilisés hors de portée des enfants. Ne pas permettre l'utilisation de l'appareil à des personnes qui ne se sont pas familiarisées avec celui-ci ou qui n'ont pas lu ces instructions.** Les outils électroportatifs sont dangereux lorsqu'ils sont entre les mains de personnes non initiées.
- ▶ **Prendre soin des outils électroportatifs. Vérifier que les parties en mouvement fonctionnent correctement et qu'elles ne sont pas coincées, et contrôler si des parties sont cassées ou endommagées de sorte que le bon fonctionnement de l'outil électroportatif s'en trouve entravé. Faire réparer les parties endommagées avant d'utiliser l'appareil.** De nombreux accidents sont dus à des outils électroportatifs mal entretenus.
- ▶ **Garder les outils de coupe affûtés et propres.** Des outils destinés à couper correctement entretenus avec des bords tranchants bien aiguisés se coincent moins souvent et peuvent être guidés plus facilement.
- ▶ **L'outil électroportatif, les accessoires, les outils amovibles, etc. doivent être utilisés conformément à ces instructions. Tenir également compte des conditions de travail et du travail à réaliser.** L'utilisation des outils électroportatifs à d'autres fins que celles prévues peut entraîner des situations dangereuses.

Utilisation et maniement de l'outil sur accu

- ▶ **Ne charger les accus que dans des chargeurs recommandés par le fabricant.** Si un chargeur approprié à un type spécifique d'accus est utilisé avec des accus non recommandés pour celui-ci, il y a risque d'incendie.
- ▶ **Dans les outils électroportatifs, utiliser uniquement les accus spécialement prévus pour ceux-ci.** L'utilisation de tout autre accu peut entraîner des blessures et des risques d'incendie.
- ▶ **Tenir l'accu non utilisé à l'écart de tous objets métalliques tels qu'agrafes, pièces de monnaie, clés, clous, vis ou autres, étant donné qu'un pontage peut provoquer un court-circuit.** Un court-circuit entre les contacts d'accu peut provoquer des brûlures ou un incendie.
- ▶ **En cas d'utilisation abusive, du liquide peut sortir de l'accu. Éviter tout contact avec ce liquide. En cas de contact par mégarde, rincer soigneusement avec de l'eau. Au cas où le liquide rentrerait dans les yeux, consulter en plus un médecin.** Le liquide qui sort de l'accu peut entraîner des irritations de la peau ou causer des brûlures.

Service

- ▶ **L'outil électroportatif doit uniquement être réparé par un personnel qualifié et seulement avec des pièces de rechange d'origine.** Ceci permet d'assurer la sécurité de l'appareil.

2.1.2 Consignes de sécurité pour toutes les scies

Procédé de sciage

- ▶ **⚠ DANGER : Bien garder les mains à distance de la zone de sciage et de la lame de scie. Tenir la poignée supplémentaire ou le carter du moteur de l'autre main.** Si la scie est tenue des deux mains, celles-ci ne risquent pas d'être blessées par la lame de scie.
- ▶ **Ne pas passer les mains sous la pièce travaillée.** Sous la pièce travaillée, le capot de protection ne peut pas protéger l'utilisateur contre la lame de scie.
- ▶ **Adapter la profondeur de coupe à l'épaisseur de la pièce travaillée.** Moins d'une dent complète devrait apparaître sous la pièce.
- ▶ **Ne jamais tenir la pièce à scier avec la main ou sur la jambe. Fixer la pièce sur un support stable.** Il est important de bien fixer la pièce, afin de réduire au minimum les dangers de contact physique, de coincement de la lame de scie ou de perte de contrôle.
- ▶ **Saisir l'outil électroportatif uniquement par les surfaces isolées des poignées lors des travaux pendant lesquels l'appareil utilisé risque de toucher des câbles électriques cachés.** Le contact avec un câble sous tension met les parties métalliques de l'outil électroportatif sous tension et provoque une décharge électrique.
- ▶ **Toujours utiliser une butée ou un guidage droit de bords pour des coupes longitudinales.** Ceci améliore la précision de coupe et réduit le danger de voir la lame de scie se coincer.
- ▶ **Toujours utiliser des lames de scie de la bonne taille et dont l'alésage de fixation est de forme appropriée (par ex. en étoile ou rond).** Les lames de scie qui ne conviennent pas aux pièces d'assemblage de la scie sont comme voilées et entraînent une perte de contrôle.
- ▶ **Ne jamais utiliser de rondelles ou de vis endommagées ou qui ne conviennent pas pour la lame de scie.** Les rondelles et vis pour la lame de scie ont spécialement été conçues pour cette scie, pour des performances et une sécurité de fonctionnement optimales.

Contrecoup – Causes et consignes de sécurité correspondantes

- un contrecoup est une réaction soudaine d'une lame de scie restée accrochée, coincée ou mal orientée, qui provoque le soulèvement incontrôlé de la scie et sa sortie de la pièce travaillée en direction de l'utilisateur ;
- si la lame de scie reste accrochée ou se coince dans la fente sciée qui se ferme, elle se bloque et la force du moteur entraîne la scie en direction de l'utilisateur ;
- si la lame de scie est tordue ou mal orientée dans le tracé de la coupe, les dents du bord arrière de la lame de scie risquent de s'accrocher dans la surface de la pièce, faisant sauter brusquement la lame de scie de la fente et propulsant la scie vers l'arrière en direction de l'utilisateur.

Un contrecoup est la conséquence d'une utilisation erronée ou inappropriée de la scie. Il peut être évité en prenant les mesures de précaution adaptées telles que décrites ci-dessous.

- ▶ **Bien tenir la scie des deux mains et mettre les bras dans une position permettant d'amortir la force de contrecoup. Toujours se tenir latéralement à la lame de scie, le corps de l'utilisateur ne doit jamais être dans l'alignement de la lame de scie.** Lors d'un contrecoup, la scie circulaire risque d'être propulsée vers l'arrière, l'utilisateur peut cependant contrôler les forces de contrecoup en prenant des mesures de précaution appropriées.
- ▶ **Si la lame de scie se coince ou que le travail est interrompu, arrêter la scie et la tenir dans le matériau sans bouger jusqu'à ce que la lame de scie s'immobilise. Ne jamais essayer de sortir la scie de la pièce travaillée ou de la tirer vers l'arrière tant que la lame de scie bouge, sans quoi un contrecoup risque de se produire.** Déterminer et résoudre la cause du coincement de la lame de scie.
- ▶ **Si une scie qui s'est bloquée dans une pièce doit être remise en marche, centrer la lame de scie dans la fente et vérifier que les dents de la scie ne sont pas restées accrochées dans la pièce.** Si la lame de scie est coincée, elle peut sortir de la pièce ou causer un contrecoup quand la scie est remise en marche.
- ▶ **Soutenir les grands panneaux travaillés afin de réduire le risque d'un contrecoup causé par une lame de scie coincée.** Les grands panneaux risquent de s'arquer sous leur propre poids. Les panneaux doivent être soutenus des deux côtés par des supports, près de la fente de scie ainsi que sur l'arête.
- ▶ **Ne pas utiliser de lames de scie émoussées ou endommagées.** Les lames de scie dont les dents sont émoussées ou mal orientées entraînent une fente trop étroite et par conséquent une friction élevée, un coincement de la lame de scie et un contrecoup.
- ▶ **Resserrer les réglages de la profondeur de coupe ainsi que de l'angle de coupe avant le sciage.** La lame de scie risque de se coincer et un contrecoup de se produire si les réglages se modifient pendant l'opération de sciage.

- ▶ **Procéder avec une extrême prudence en cas de sciage dans des murs existants ou autres zones imprévisibles.** Lors du sciage, la lame de scie plongeante risque de se coincer dans des objets cachés et de causer un contrecoup.

Fonction du capot de protection inférieur

- ▶ **Contrôler avant chaque utilisation que le capot inférieur de protection ferme parfaitement. Ne pas utiliser la scie quand le capot inférieur de protection ne peut pas bouger librement et ne se ferme pas tout de suite. Ne jamais coincer ou attacher le capot inférieur de protection en position ouverte.** Si, par mégarde, la scie tombe par terre, le capot inférieur de protection risque d'être déformé. Ouvrir le capot de protection à l'aide du levier et s'assurer qu'il peut encore bouger librement et ne touche ni la lame de scie ni d'autres éléments de l'appareil, et ceci pour tous les angles de coupe ainsi que pour toutes les profondeurs de coupe.
- ▶ **Contrôler le bon fonctionnement du ressort du capot inférieur de protection. Faire effectuer un entretien de la scie avant son utilisation, si le capot de protection inférieur et le ressort ne fonctionnent pas parfaitement.** Des parties endommagées, des restes de colle ou des accumulations de copeaux font que le capot inférieur de protection fonctionne plus lentement.
- ▶ **N'ouvrir le capot inférieur de protection manuellement que pour des coupes spéciales telles que les "coupes en plongée et coupes angulaires". Ouvrir le capot inférieur de protection à l'aide du levier et le lâcher dès que la lame de scie plonge dans la pièce.** Pour toutes les autres opérations de sciage, le capot inférieur de protection doit fonctionner automatiquement.
- ▶ **Ne pas déposer la scie sur l'établi ou le sol sans que le capot inférieur de protection couvre la lame de scie.** Une lame de scie non protégée et qui n'est pas encore à l'arrêt total fait bouger la scie dans le sens contraire au sens de coupe et scie tout ce qui est sur son chemin. Tenir compte du temps de ralentissement de la scie.

2.1.3 Consignes de sécurité supplémentaires

Sécurité des personnes

- ▶ **Toute manipulation ou modification de l'appareil est interdite.**
- ▶ **Porter un casque antibruit.** Le bruit peut entraîner des pertes auditives.
- ▶ **Utiliser l'appareil uniquement avec les dispositifs de sécurité correspondants.**
- ▶ **Faire régulièrement des pauses et des exercices de relaxation et de massage des doigts pour favoriser l'irrigation sanguine dans les doigts.**
- ▶ **L'appareil n'est pas destiné à être utilisé par des personnes affaiblies sans encadrement.**
- ▶ **L'appareil doit être tenu à l'écart des enfants.**
- ▶ **Le produit doit seulement être mis en marche sur le lieu de travail.**
- ▶ **Sortir l'accu de l'appareil pour le stockage et le transport de l'appareil.**
- ▶ **Ne pas utiliser le produit au-dessus de la tête.**
- ▶ **Ne pas freiner le produit en exerçant une contre-pression latérale contre la lame de scie.**
- ▶ **Ne pas toucher le flasque de serrage et la vis de serrage pendant que l'appareil est en marche.**
- ▶ **Ne jamais appuyer sur le bouton-poussoir de blocage de la broche lorsque la lame de scie est en rotation.**
- ▶ **Ne pas diriger l'appareil vers quelqu'un.**
- ▶ **Adapter la force d'avance à la lame de scie et au matériau travaillé de sorte que la lame de scie ne se bloque pas et, le cas échéant, ne provoque un contrecoup.**
- ▶ Les copeaux métalliques sont tranchants et peuvent occasionner des blessures. **Tenir les habits fermés afin d'éviter que des copeaux ne s'accumulent dans les gants, les chaussures ou autrement dans les vêtements.**
- ▶ Vérifier la direction de projection des copeaux métalliques. **Les copeaux sont très chauds et peuvent provoquer un incendie, des brûlures ou des blessures par coupure.**
- ▶ **Éviter toute surchauffe des pointes des dents de scie.**
- ▶ **Observer les exigences en matière de sécurité nationales en vigueur.**
- ▶ **Pour éviter tout risque de blessure, utiliser uniquement les accessoires et outils Hilti d'origine.**
- ▶ Les poussières de matériaux telles que des peintures contenant du plomb, certains types de bois, du béton / de la maçonnerie / des pierres naturelles qui contiennent du quartz ainsi que des minéraux et des métaux peuvent être nuisibles à la santé. Le contact ou l'aspiration de poussière peut provoquer des réactions allergiques et/ou des maladies respiratoires de l'utilisateur ou de toute personne se trouvant à proximité. Certaines poussières, telles que des poussières de chêne ou de hêtre, sont considérées comme cancérogènes, en particulier lorsqu'elles sont combinées à des additifs destinés au traitement du bois (chromate, produit de protection du bois). Les matériaux contenant de l'amiante doivent seulement être manipulés par un personnel spécialisé. **Utiliser si possible un dispositif d'aspiration de poussière. Pour une aspiration de poussière efficace, il convient d'utiliser un dépoussiéreur mobile adéquat.**

Le cas échéant, porter un masque antipoussière adapté au type de poussière considérée. Veiller à ce que le poste de travail soit bien ventilé. Respecter les prescriptions locales en vigueur qui s'appliquent aux matériaux travaillés.

Sécurité relative au système électrique

- ▶ **Avant d'entamer le travail, vérifier, par exemple à l'aide d'un détecteur de métaux, qu'il n'y a pas de câbles ou gaines électriques, tuyaux de gaz ou d'eau cachés dans la zone d'intervention.** Toutes pièces métalliques extérieures de l'appareil peuvent devenir conductrices, par exemple, lorsqu'un câble électrique est endommagé par inadvertance. Cela peut entraîner un grave danger d'électrocution.

Utilisation et emploi soigneux des accus

- ▶ **Respecter les directives spécifiques relatives au transport, au stockage et à l'utilisation des blocs-accus Li-Ion.**
- ▶ **Ne pas exposer les accus à des températures élevées ni au feu.** Il y a risque d'explosion.
- ▶ **Les accus ne doivent pas être démontés, écrasés, chauffés à une température supérieure à 80 °C (176 °F) ou jetés au feu.** Sinon, il y a risque d'incendie, d'explosion et de brûlure.
- ▶ **Les accus endommagés (p. ex. accus fissurés, pièces cassées, contacts tordus, déformés vers l'intérieur et/ou l'extérieur) ne doivent plus être chargés ni utilisés.**
- ▶ **Ne pas utiliser les accus comme source d'énergie pour d'autres appareils non spécifiés.**
- ▶ Si l'accu est trop chaud pour être touché, il est probablement défectueux. **Déposer l'appareil à un endroit non inflammable d'où il peut être surveillé, suffisamment loin de matériaux potentiellement inflammables et le laisser refroidir. Contacter le S.A.V. Hilti une fois l'accu refroidi.**

3 Description

3.1 Vue d'ensemble du produit 1

- | | | | |
|---|---|---|--|
| ① | Poignée supplémentaire | ⑬ | Contrôle du positionnement de la lame de scie |
| ② | Blocage anti-démarrage | ⑭ | LED/fenêtre de contrôle |
| ③ | Interrupteur Marche / Arrêt | ⑮ | Carter de protection |
| ④ | Poignée | ⑯ | Bouton de blocage de la broche |
| ⑤ | Affichage de l'état de charge et des défauts | ⑰ | Indicateur de coupe/Contrôle des lignes de coupe |
| ⑥ | Bouton de déverrouillage de l'accu | ⑱ | Pince de butée parallèle |
| ⑦ | Bac à copeaux | ⑲ | Accu |
| ⑧ | Levier de commande du capot de protection oscillant | ⑳ | Levier de blocage pour réglage de la profondeur de coupe |
| ⑨ | Broche d'entraînement | ㉑ | Clé pour vis à tête six pans creux |
| ⑩ | Plaque de base | ㉒ | Flasque support |
| ⑪ | Capot de protection oscillant | ㉓ | Flasque de serrage |
| ⑫ | Butée parallèle | ㉔ | Vis de serrage |

3.2 Utilisation conforme à l'usage prévu

Le produit décrit est une scie circulaire sans fil. Elle est conçue pour des travaux de sciage dans du métal ou matériaux métalliques analogues.

Ne pas utiliser les lames de scie dont les caractéristiques techniques indiquées (par ex. diamètre, vitesse de rotation, épaisseur) ne correspondent pas, ni les disques à tronçonner / à ébarber et les lames de scie en acier à coupe rapide fortement allié (acier HSS). Le bois ou des matières analogues au bois, les plastiques, le placoplâtre, les panneaux-plan et les matériaux composites ne doivent pas être sciés avec cet appareil.

- ▶ Pour ce produit, utiliser exclusivement les accus Li-Ion **Hilti** de la série B 18.
- ▶ Pour ces accus, utiliser exclusivement les chargeurs **Hilti** de la série C4/36.

3.3 Affichage de l'accu Li-Ion

L'état de charge de l'accu Li-Ion ainsi que les dysfonctionnements de l'appareil sont signalés par le biais de l'affichage de l'accu Li-Ion. L'état de charge de l'accu Li-Ion peut être visualisé en appuyant légèrement sur l'un des deux boutons de déverrouillage.

| État | Signification |
|-----------------|---------------------------------|
| 4 LED allumées. | • État de charge : 75 % à 100 % |

| État | Signification |
|---|---|
| 3 LED allumées. | • État de charge : 50 % à 75 % |
| 2 LED allumées. | • État de charge : 25 % à 50 % |
| 1 LED allumée. | • État de charge : 10 % à 25 % |
| 1 LED clignote, l'appareil est fonctionnel. | • État de charge : < 10 % |
| 1 LED clignote, l'appareil n'est pas fonctionnel. | • L'accu surchauffe ou est complètement déchargé. |
| 4 LED clignotent, l'appareil n'est pas fonctionnel. | • Charge excessive ou surchauffe de l'appareil. |



Remarque

Il n'est pas possible d'interroger l'indicateur de l'état de charge lorsque le variateur électronique de vitesse est actionné et jusqu'à 5 secondes après avoir relâché le variateur électronique de vitesse. Si les LED de l'affichage de l'accu clignotent, se reporter au chapitre Aide au dépannage.

3.4 Butée parallèle

La butée parallèle à bras unique permet d'effectuer des coupes exactes le long d'une arête de la pièce travaillée, resp. de couper des formes de dimensions identiques.

La butée parallèle peut être montée des deux côtés de la semelle.

3.5 Éléments livrés.

Scie circulaire, lame de scie, clé pour vis à tête six pans creux, butée parallèle, mode d'emploi.



Remarque

Pour une utilisation en toute sécurité, utiliser uniquement des pièces de rechange et consommables d'origine. Vous trouverez les pièces de rechange, consommables et accessoires autorisés par Hilti convenant pour votre produit dans le centre **Hilti** ou sous : www.hilti.com

3.6 Accessoires

Flasque de serrage, flasque support, vis de serrage.

4 Caractéristiques techniques

4.1 Scie circulaire

| | SCM 18-A |
|--|--|
| Poids | 8,8 lb (4,0 kg) |
| Diamètre de la lame de scie | 6,3 in ... 6,5 in (160 mm ... 165 mm) |
| Épaisseur du corps de lame | 0,05 in (1,2 mm) |
| Largeur de coupe | 0,06 in (1,6 mm) |
| Alésage de fixation de la lame de scie | 0,8 in (20 mm) |
| Vitesse de rotation à vide de référence | 3.500 tr/min |
| Profondeur de coupe maximale | 2,2 in (57 mm) |

5 Utilisation

5.1 Comportement conforme à la sécurité



ATTENTION

Risque de blessures Mise en marche inopinée du produit.

- ▶ Retirer le bloc-accu, avant d'effectuer des réglages sur l'appareil ou de changer les accessoires.

- ▶ Extraire l'accu du produit vers l'arrière.

5.2 Retrait de l'accu 2

- ▶ Appuyer simultanément les deux boutons de déverrouillage et sortir l'accu du produit.

5.3 Démontage de la lame de scie 3



AVERTISSEMENT

Risque de brûlures Danger engendré par l'outil très chaud, le flasque de serrage ou les vis de serrage et arêtes tranchantes des lames de scie.

- ▶ Utiliser des gants de protection pour changer d'outil.

1. Monter la clé pour vis à tête six pans creux sur la vis de serrage pour la lame de scie.
2. Appuyer sur le bouton de blocage de la broche et le maintenir enfoncé.
3. À l'aide de la clé pour vis à tête six pans creux, tourner la vis de serrage de la lame de scie jusqu'à ce que le bouton de blocage de la broche s'encliquette complètement.
4. Desserrer la vis de serrage à l'aide de la clé pour vis à tête six pans creux en tournant dans le sens indiqué par la flèche.
5. Enlever la vis de serrage et le flasque de serrage extérieur.
6. Ouvrir le capot de protection oscillant en l'inclinant et enlever la lame de scie.



Remarque

Si nécessaire, le flasque support peut être enlevé à des fins de nettoyage.

5.4 Montage de la lame de scie 4



Remarque

S'assurer que la lame de scie à monter correspond aux exigences techniques et est bien aiguisée. Une lame de scie aiguisée est une condition préalable à une coupe parfaite.

1. Nettoyer le flasque support et le flasque de serrage.
2. Monter le flasque support sur la broche d'entraînement selon l'orientation appropriée.
3. Ouvrir le capot de protection oscillant.
4. Insérer la nouvelle lame de scie.



Remarque

Respecter le sens de la flèche sur la lame de scie et sur l'appareil. Ceux-ci doivent coïncider.

5. Monter le flasque de serrage extérieur selon l'orientation appropriée.
6. Mettre la vis de serrage en place.
7. Monter la clé pour vis à tête six pans creux sur la vis de serrage pour la lame de scie.
8. Appuyer sur le bouton de blocage de la broche.
9. Fixer le flasque de serrage avec la vis de serrage en tournant la clé pour vis à tête six pans creux dans le sens inverse de la flèche.
 - ◀ Le bouton de blocage de la broche s'encliquette.
10. Avant la mise en service, vérifier que la lame de scie est bien et correctement en place.

5.5 Réglage de la profondeur de coupe 5

1. Desserrer le levier de blocage du réglage de la profondeur de coupe.

2. Soulever le produit avec un mouvement de cisaillement et régler la profondeur de coupe en serrant à fond le levier de blocage.

5.6 Introduction de l'accu 6



AVERTISSEMENT

Risque de blessures Mise en marche inopinée de la scie circulaire.

- ▶ Avant d'insérer l'accu, s'assurer que la scie circulaire est bien sur arrêt et que le blocage anti-démarrage est activé.



AVERTISSEMENT

Danger électrique Danger de court-circuit.

- ▶ Avant d'insérer l'accu, s'assurer que les contacts de l'accu et les contacts de la scie circulaire sont exempts de tout corps étranger.



AVERTISSEMENT

Risque de blessures Danger engendré par la chute de l'accu.

- ▶ Une chute d'accu pourrait vous mettre en danger ou mettre en danger d'autres personnes. Vérifier que l'accu est bien en place dans la scie circulaire.

- ▶ Introduire l'accu dans le produit par l'arrière, jusqu'à ce qu'il s'encliquette en butée avec un « double-clic » audible.

5.7 Sciage avec indicateur de coupe 7



Remarque

Bloquer la pièce travaillée afin qu'elle ne glisse pas.

Disposer la pièce travaillée de sorte que la lame de scie tourne librement sous la pièce.

S'assurer que l'interrupteur Marche / Arrêt du produit est sur arrêt.

Placer le produit avec la semelle sur la pièce travaillée de sorte que la lame de scie ne touche pas encore la pièce.

1. Insérer l'accu dans le produit.
2. Mettre le produit en marche tout en appuyant sur l'interrupteur Marche / Arrêt avec le blocage anti-démarrage activé.
3. Guider le produit à la cadence de travail appropriée le long du guidage à travers la pièce travaillée.

5.8 Montage / réglage de la butée parallèle 8

1. Presser la pince ensemble.
2. Pousser la butée parallèle aussi loin que souhaité dans la semelle.
3. À la distance voulue, relâcher la pince.

5.9 Vidage du bac à copeaux 9



AVERTISSEMENT

Risque de blessures Danger engendré par des copeaux très chauds ou tranchants.

- ▶ Porter des gants de protection pour vider le bac à copeaux.

1. Retirer l'accu hors du produit.
2. Tirer le bac à copeaux vers l'arrière.
3. Rabattre les deux moitiés du bac à copeaux et vider le bac.
4. Pousser le bac à copeaux sur le capot jusqu'à ce qu'il s'encliquette.

5.10 Procédure en cas de canal à copeaux bouché

1. Retirer l'accu hors du produit.
2. Enlever le bac à copeaux.

3. Nettoyer le canal à copeaux.



Remarque

Le cas échéant, la lame de scie doit être démontée.

4. Vérifier que les parties en mouvement fonctionnent correctement et qu'elles ne sont pas coincées, et contrôler si des parties sont cassées ou endommagées de telle sorte que le bon fonctionnement du produit s'en trouve entravé.

6 Nettoyage, entretien, transport et entreposage

6.1 Entretien de la scie circulaire



AVERTISSEMENT

Danger d'électrocution. Des réparations inappropriées sur des composants électriques peuvent entraîner de graves blessures corporelles.

- ▶ Les réparations des composants électriques doivent exclusivement être effectuées par un électricien qualifié.

- ▶ **Tenir le produit, en particulier les surfaces de préhension, sec, propre et exempt d'huile et de graisse. Ne pas utiliser de nettoyeurs à base de silicone.**
- ▶ Ne jamais faire fonctionner le produit si ses ouïes d'aération sont bouchées ! Les nettoyer avec précaution au moyen d'une brosse sèche. Éviter toute pénétration de corps étrangers à l'intérieur du produit.
- ▶ Nettoyer régulièrement l'extérieur du produit avec un chiffon légèrement humide. Ne pas utiliser d'appareil diffuseur, d'appareil à jet de vapeur ou d'eau courante pour le nettoyage !



Remarque

Pour une utilisation en toute sécurité, utiliser uniquement des pièces de rechange et consommables d'origine. Vous trouverez les pièces de rechange, consommables et accessoires autorisés par Hilti convenant pour votre produit dans le centre **Hilti** ou sous : www.hilti.com

6.2 Entretien des accus Li-ion

- ▶ Veiller à ce que l'accu soit toujours sec, propre et exempt de traces de graisse et d'huile.
- ▶ Nettoyer régulièrement l'extérieur de l'appareil avec un chiffon légèrement humide. Ne pas utiliser de nettoyeurs à base de silicone.
- ▶ Pour que les accus atteignent leur longévité maximale, terminer la décharge dès que la puissance de l'appareil diminue nettement.
- ▶ Charger les accus uniquement à l'aide des chargeurs homologués pour les accus Li-Ion **Hilti**.

6.3 Transport et entreposage



AVERTISSEMENT

Risque d'incendie Danger de court-circuit.

- ▶ Ne jamais stocker ou transporter les accus Li-Ion en vrac sans protection.



ATTENTION

Risque d'endommagement Des copeaux peuvent pénétrer dans l'appareil, les accus ou le chargeur et y provoquer des dommages.

- ▶ Vider le bac à copeaux et toujours nettoyer le produit avant de le mettre dans le coffret, la boîte à outils ou le conteneur de transport.
- ▶ L'accu doit être retiré du produit pour le transport et le stockage.

- Pour l'expédition de l'accu, que ce soit par transport routier, ferroviaire, maritime ou aérien, il convient d'observer les directives nationales et internationales en vigueur.



Remarque

L'accu doit être stocké de préférence complètement chargé et, si possible, dans un endroit sec et frais. Le stockage des accus à des températures élevées (derrière des vitres) est défavorable, réduit la longévité des accus et augmente le taux d'autodécharge des éléments.

Si l'accu n'est plus complètement chargé, c'est qu'il a perdu de sa capacité par vieillissement ou sollicitation excessive. Il est encore possible de travailler avec cet accu. Il faudrait néanmoins penser à le remplacer à temps par un neuf.

6.4 Nettoyage de l'équipement de protection

1. Pour nettoyer l'équipement de protection, retirer la lame de scie.
2. Nettoyer les équipements de protection avec précaution au moyen d'une brosse sèche.
3. Éliminer les dépôts et copeaux restés à l'intérieur des équipements de protection avec un ustensile approprié.
4. Monter la lame de scie.

6.5 Contrôle après des travaux de nettoyage et d'entretien



Remarque

Après des travaux de nettoyage et d'entretien, vérifier si tous les équipements de protection sont bien en place et fonctionnent parfaitement.

- Pour contrôler le capot de protection oscillant, l'ouvrir complètement en actionnant le levier de commande.
 - ◄ Après avoir relâché le levier de commande, le capot de protection oscillant doit se refermer rapidement et complètement de lui-même.

7 Aide au dépannage

- En cas de défaillances non énumérées dans ce tableau ou auxquelles il n'est pas possible de remédier sans aide, contacter le S.A.V. **Hilti**.

7.1 La scie circulaire n'est pas en état de marche

| Défaillance | Causes possibles | Solution |
|---------------------------|---|---|
| Les LED n'indiquent rien. | L'accu n'est pas complètement encliqueté. | ► Encliqueter l'accu d'un « double-clic ». |
| | Décharger l'accu. | ► Remplacer l'accu et charger l'accu vide. |
| 1 LED clignote. | Décharger l'accu. | ► Remplacer l'accu et charger l'accu vide. |
| | Accu trop chaud ou trop froid. | ► Amener l'accu à la température de service recommandée. |
| 4 LED clignent. | Surcharge momentanée de la scie circulaire. | ► Relâcher le variateur électronique de vitesse et l'actionner à nouveau. |
| | Protection contre la surchauffe. | ► Laisser la scie circulaire refroidir et nettoyer les ouïes d'aération. |

7.2 La scie circulaire est en état de marche

| Défaillance | Causes possibles | Solution |
|---|--|--------------------------------------|
| Impossible d'enfoncer l'interrupteur Marche / Arrêt ou l'interrupteur est bloqué. | Pas de défaillance (fonction de sécurité). | ► Activer le blocage anti-démarrage. |
| La vitesse de rotation chute brusquement. | La lame de scie est coincée. | ► Ne pas bloquer la lame de scie. |

| Défaillance | Causes possibles | Solution |
|--|---|--|
| Les copeaux ne sont pas transportés dans le bac à copeaux et tombent sur la semelle. | Bac à copeaux plein. | ► Vider le bac à copeaux. |
| | Canal à copeaux bouché. | ► Nettoyer le canal à copeaux. |
| La lame de scie reste immobile. | Force d'avance trop élevée. | ► Réduire la force d'avance et remettre le produit en marche. |
| L'accu se vide plus rapidement que d'habitude. | Température ambiante très basse. | ► Laisser l'accu se réchauffer lentement à la température de service. |
| L'accu ne s'encliquette pas avec un « double-clic » audible. | Ergots d'encliquetage encrassés sur l'accu. | ► Nettoyer les ergots d'encliquetage et réencliqueter l'accu dans son logement. |
| Important dégagement de chaleur dans la scie circulaire ou dans l'accu. | Défaut électrique. | ► Arrêter immédiatement la scie circulaire. Retirer l'accu et l'examiner. Le laisser refroidir. Contacter le S.A.V. Hilti . |
| | Charge excessive du produit (limite d'emploi dépassée). | ► Respecter les indications de puissance pour tous les travaux effectués avec le produit. Voir les caractéristiques techniques. |

8 Recyclage



AVERTISSEMENT

Risque de blessures. Danger en cas de recyclage incorrect.

- En cas de recyclage incorrect du matériel, les risques suivants peuvent se présenter : La combustion de pièces en plastique risque de dégager des fumées et gaz toxiques nocifs pour la santé. Les batteries abîmées ou fortement échauffées peuvent exploser, causer des empoisonnements ou intoxications, des brûlures (notamment par acides), voire risquent de polluer l'environnement. En cas de recyclage sans précautions, des personnes non autorisées risquent d'utiliser le matériel de manière incorrecte. Ce faisant, il y a risque de se blesser sérieusement, d'infliger de graves blessures à des tierces personnes et de polluer l'environnement.
- Éliminer sans tarder les accus défectueux. Les tenir hors de portée des enfants. Ne pas détruire les accus ni les incinérer.
- Éliminer les accus conformément aux prescriptions nationales en vigueur ou restituer les accus ayant servi à **Hilti**.

 Les appareils **Hilti** sont fabriqués pour une grande partie en matériaux recyclables. Le recyclage présuppose un tri adéquat des matériaux. **Hilti** reprend les appareils usagés dans de nombreux pays en vue de leur recyclage. Consulter le service clients **Hilti** ou un conseiller commercial.

9 Garantie constructeur

- En cas de questions sur les conditions de garantie, veuillez vous adresser à votre partenaire **Hilti** local.



Hilti Corporation

LI-9494 Schaan

Tel.: +423/234 21 11

Fax: +423/234 29 65

www.hilti.com



2019523