

HILTI

TE 30-A36

Deutsch	de
English	en
Français	fr
Italiano	it
Español	es
Português	pt
Nederlands	nl
Ελληνικά	el
Magyar	hu
Polski	pl
Русский	ru
Česky	cs
Slovenčina	sk
Hrvatski	hr
Slovenščina	sl
Türkçe	tr
Українська	uk

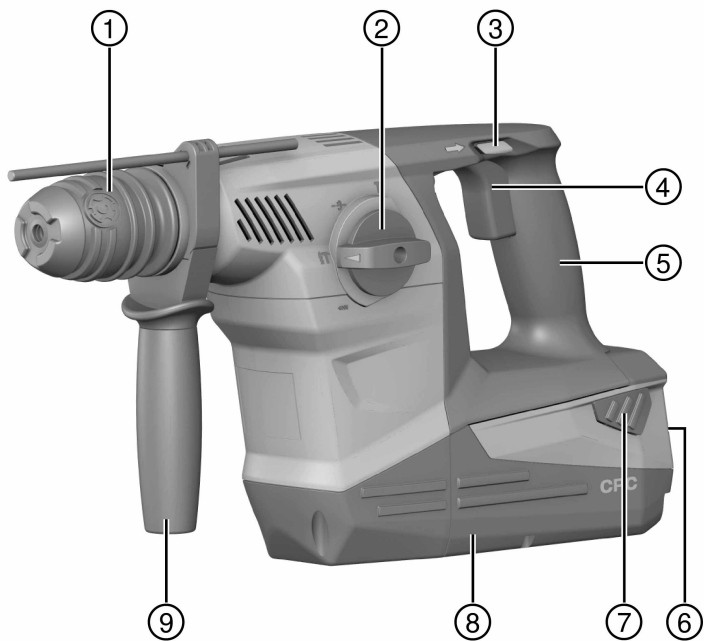



2

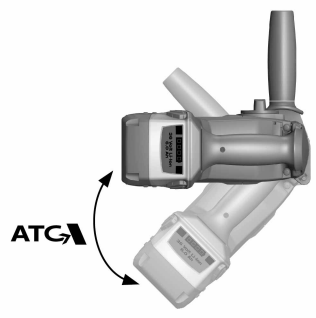

3



4

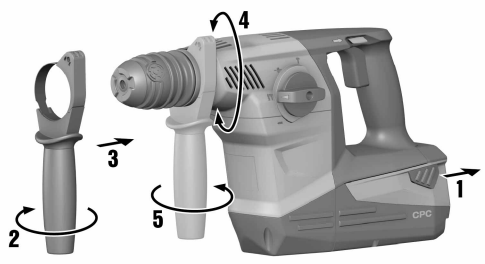

5

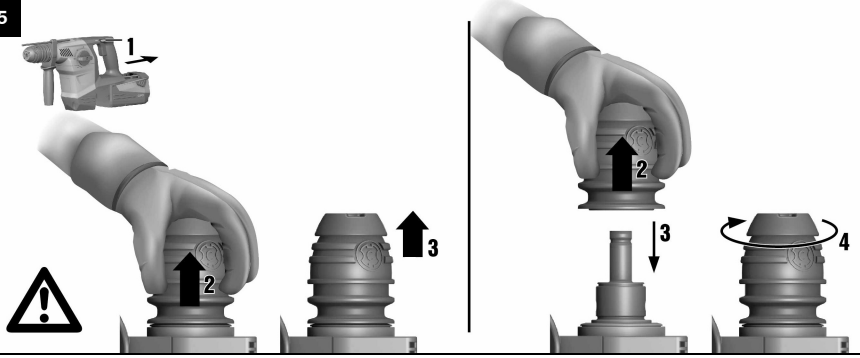

6

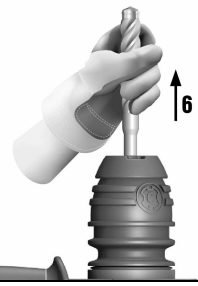
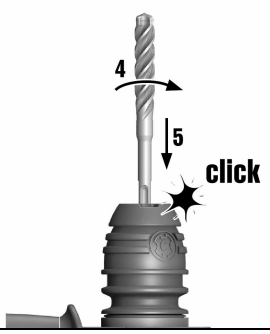
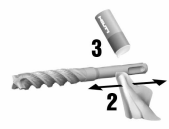

7

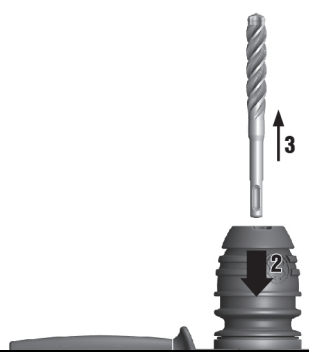

8

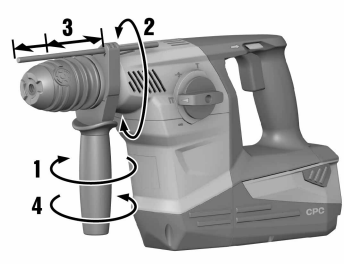

9



10



11

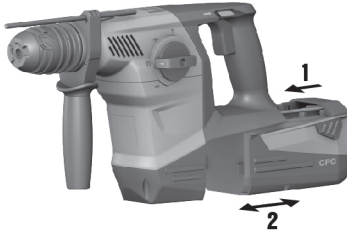

TE 30-A36



de	Original-Bedienungsanleitung	1
en	Original operating instructions	11
fr	Mode d'emploi original	20
it	Istruzioni originali	30
es	Manual de instrucciones original	40
pt	Manual de instruções original	50
nl	Oorspronkelijke handleiding	60
el	Μετάφραση οδηγιών χρήσης από το πρωτότυπο	70
hu	Eredeti használati utasítás	80
pl	Oryginalna instrukcja obsługi	90
ru	Оригинальное руководство по эксплуатации	100
cs	Originální návod k obsluze	111
sk	Pôvodný názov na používanie	120
hr	Originalne upute za uporabu	130
sl	Originalna navodila za uporabo	139
tr	Orijinal kullanım kılavuzu	148
uk	Оригінальна інструкція з експлуатації	157

1 Dokümantasyon verileri

1.1 Resim açıklaması







1.1.1 İkaz işaretleri

Uyarı bilgileri, ürün ile çalışırken ortaya çıkabilecek tehlikelere karşı uyarır. Aşağıdaki uyarı metinleri bir sembol ile birlikte kullanılır:

	TEHLİKE! Ağır vücut yaralanmalarına veya doğrudan ölüme sebep olabilecek tehlikeler için.
	İKAZ! Ağır vücut yaralanmalarına veya ölüme sebep olabilecek olası tehlikeli durumlar için.
	DIKKAT! Hafif vücut yaralanmalarına veya maddi hasarlara yol açabilecek olası tehlikeli durumlar için.

1.1.2 Semboller

Aşağıdaki semboller kullanılır:

	Kullanmadan önce kullanım kılavuzunu okuyunuz
	Kullanım uyarıları ve diğer gerekli bilgiler
	Darbesiz delme
	Darbe ile delme (darbeli delme)
	Sağa/Sola doğru çalışma
	Keskileme
	Keski konumlandırma
n_0	Ölçüm rölanti devir sayısı
/min	Dakika başına devir

1.1.3 Resimler

Bu kılavuzdaki şekiller konunun daha iyi anlaşılabilmesi içindir ve elinizde bulunan modelden farklılık gösterebilirler.

2	Bu sayılar, kılavuzun başlangıcındaki ilgili resimlere atanmıştır.
3	Resimlerdeki numaralandırmalar, resim üzerindeki çalışma adımlarının sırasını gösterir ve metin üzerindeki çalışma adımları numaralandırmasından farklı olabilir.
11	Kalem numaraları genel bakış resminde kullanılmıştır. Ürüne genel bakış bölümündeki açıklama numaraları, bu kalem numaralarına işaret eder.

1.2 Bu dokümantasyon için

- ▶ Aleti çalıştırmadan önce bu kullanım kılavuzunu mutlaka okuyunuz. Bu durum, güvenli çalışma ve arızasız kullanım için ön koşuldur.
- ▶ Bu dokümantasyonda ve alet üzerinde yer alan tüm güvenlik ve uyarı bilgilerine dikkat ediniz.
- ▶ Kullanım kılavuzunu her zaman aletin yanında muhafaza ediniz ve aleti üçüncü kişilere sadece bu kılavuz ile birlikte teslim ediniz.

1.3 Ürün bilgileri

Hilti ürünleri profesyonel kullanıcıların kullanımı için öngörülmüştür ve sadece yetkili personel tarafından kullanılabilir ve bakımı yapılabilir. Bu personel, meydana gelebilecek tehlikeler hakkında özel olarak eğitim görmüş olmalıdır. Aletin ve ilgili yardımcı gereçlerin eğitimsiz personel tarafından usulüne uygun olmayan şekilde kullanılması ve amaçları dışında çalıştırılması sonucu tehlikeli durumlar söz konusu olabilir.

Tip tanımı ve seri numarası, tip plakası üzerinde belirtilmiştir.

- Seri numarasını aşağıdaki tabloya aktarın. Ürün bilgileri acente veya servis merkezini aradığınızda sorulabilir.

Ürün verileri

Kıncı-delici	TE 30-A36
Nesil	02
Seri no.	

Değişiklik ve hata yapma hakkı saklıdır.

2 Güvenlik

2.1 Güvenlik uyarıları

Sonraki bölümdeki güvenlik uyarıları, kullanım kılavuzunda belirtilen normlara göre elektrikli el aletleri ile ilgili tüm güvenlik uyarılarını içermektedir. Buna göre bu alet ile ilişkili olmayan uyarılar da mevcut olabilir.

2.1.1 Elektrikli el aletleri için genel güvenlik uyarıları

⚠ UYARI Tüm güvenlik uyarılarını ve talimatlarını okuyunuz. Güvenlik uyarılarına ve talimatlara uyulmadaki ihmaller elektrik çarpması, yanma ve/veya ağır yaralanmalara sebep olabilir.

Tüm güvenlik uyarılarını ve kullanım talimatlarını muhafaza ediniz.

Güvenlik uyarılarında kullanılan "elektrikli el aleti" terimi, şebeke işletimli elektrikli el aletleri (şebeke kablosu ile) ve akü işletimli elektrikli el aletleri (şebeke kablosu olmadan) ile ilgilidir.

İşyeri güvenliği

- **Çalışma alanınızı temiz ve aydınlık tutunuz.** Düzensiz veya aydınlatma olmayan çalışma alanları kazalara yol açabilir.
- **Yanıcı sıvıların, gazların veya tozların bulunduğu patlama tehlikesi olan yerlerde elektrikli el aleti ile çalışmayınız.** Elektrikli el aletleri, toz veya buharı yakabilecek kıvılcım oluşturur.
- **Elektrikli aleti kullanırken çocukları ve diğer kişileri uzak tutunuz.** Dikkatiniz dağılırsa aletin kontrolünü kaydedebilirsiniz.

Elektrik güvenliği

- **Elektrikli el aletinin bağlantı fişi prize uygun olmalıdır. Fiş hiçbir şekilde değiştirilmemelidir. Adaptör fişini topraklama korumalı elektrikli el aletleri ile birlikte kullanmayınız.** Değiştirilmemiş fişler ve uygun prizler elektrik çarpması riskini azaltır.
- **Borular, radyatörler, fırınlar ve buzdolapları gibi toprağa temas eden üst yüzeylere vücudunuzla temas etmekten kaçınınız.** Vücudunuzun toprakla teması var ise, yüksek bir elektrik çarpması riski söz konusudur.
- **Elektrikli el aletini yağmurdan veya ıslaklıktan uzak tutunuz.** Elektrikli el aletine su girmesi, elektrik çarpması riskini artırır.
- **Elektrikli el aletini taşımak, asmak veya fişi şalterden çekmek için kabloyu kullanım amacı dışında kullanmayınız. Kabloyu sıcaktan, yağdan, keskin kenarlardan ve hareketli alet parçalarından uzak tutunuz.** Hasarlı veya karışmış kablolar elektrik çarpması riskini artırır.
- **Elektrikli bir el aleti ile açık alanda çalışacaksanız sadece dışarıda kullanımına da izin verilen uzatma kabloları kullanınız.** Dış mekanlar için uygun olan uzatma kablolarının kullanımı elektrik çarpması riskini azaltır.
- **Elektrikli el aleti işletiminin nemli ortamda yapılması kaçınılmaz ise bir hatalı akım koruma şalteri kullanınız.** Bir hatalı akım koruma şalterinin kullanımı elektrik çarpması riskini azaltır.

Kişilerin güvenliği

- **Dikkatli olunuz, ne yaptığınıza dikkat ediniz ve el aleti ile mantıklı bir şekilde çalışınız. Yorgunsanız veya uyuşturucu, alkol veya ilaç etkisi altında olduğunuzda elektrikli el aleti kullanmayınız.** Elektrikli el aletinin kullanırken bir anlık dikkatsizlik ciddi yaralanmalara neden olabilir.
- **Kişisel koruyucu donanım ve her zaman bir koruyucu gözlük takınız.** Elektrikli el aletinin türüne ve kullanımına göre toz maskesi, kaymayan güvenlik ayakkabısı, koruyucu kask veya kulaklık gibi kişisel koruma donanımlarının kullanılması yaralanma riskini azaltır.
- **İstem dışı çalışmayı önleyiniz. Güç kaynağına ve/veya aküyü bağlamadan, girişini yapmadan veya taşımadan önce elektrikli el aletinin kapalı olduğundan emin olunuz.** Aleti taşıırken parmağınız şalterde ise veya alet açık konumda akım beslemesine takılırsa, bu durum kazalara yol açabilir.
- **Elektrikli el aletini devreye almadan önce ayar aletlerini veya vidalama anahtarlarını çıkartınız.** Dönen bir alet parçasında bulunan bir alet veya anahtar yaralanmalara yol açabilir.

- ▶ **Aşırı bir vücut hareketinden sakınınız. Güvenli bir duruş sağlayınız ve her zaman dengeli tutunuz.** Böylece beklenmedik durumlarda elektrikli el aletini daha iyi kontrol edebilirsiniz.
- ▶ **Uygun kıyafetler giyiniz. Bol kıyafetler giymeyiniz veya takı takmayınız. Saçları, kıyafetleri ve eldivenleri hareket eden parçalardan uzak tutunuz.** Bol kıyafetler, takı veya uzun saçlar hareket eden parçalara takılabilir.
- ▶ **Toz emme ve tutma tertibatları monte edilebiliyorsa, bunların bağlı olduğundan ve doğru kullanıldığında emin olunuz.** Bu toz emme tertibatının kullanımı tozdan kaynaklanabilecek tehlikeleri azaltabilir.

Elektrikli el aletinin kullanımı ve çalıştırılması

- ▶ **Aleti çok fazla zorlamayınız. Çalışmanız için uygun olan elektrikli el aletini kullanınız.** Uygun elektrikli el aleti ile bildirilen hizmet alanında daha iyi ve güvenli çalışırsınız.
- ▶ **Şalteri bozuk olan elektrikli el aletini kullanmayınız.** Açılıp kapatılmayan bir elektrikli el aleti tehlikelidir ve tamir edilmesi gerekir.
- ▶ **Alet ayarlarını yapmadan, aksesuar parçalarını değiştirmeden veya aleti bir yere koymadan önce fişi prizden ve/veya aküyü aletten çıkartınız.** Bu önlem, elektrikli el aletinin istem dışı çalışmasını engeller.
- ▶ **Kullanılmayan elektrikli el aletlerini çocukların erişemeyeceği yerde muhafaza ediniz. Aleti iyi tanımayan veya bu talimatları okumamış kişilere aleti kullandırmayınız.** Elektrikli el aletleri bilgisiz kişiler tarafından kullanılırsa tehlikelidir.
- ▶ **Elektrikli el aletlerinin bakımını titizlikle yapınız. Hareketli parçaların kusursuz çalıştığı ve sıkışmadığı, parçaların kırılıp kırılmadığı veya hasar görüp görmediği, elektrikli el aleti fonksiyonlarının kısıtlanma durumlarını kontrol ediniz. Hasarlı parçaları aleti kullanmadan önce tamir ettiriniz.** Birçok kazanın nedeni bakımı kötü yapılan elektrikli el aletleridir.
- ▶ **Kesme aletlerini keskin ve temiz tutunuz.** Özenle bakımı yapılmış keskin bıçak kenarı olan kesme aletleri daha az sıkışır ve kullanımı daha rahattır.
- ▶ **Elektrikli el aletini, aksesuarları, kullanım aletleri vb. bu talimatlara göre kullanınız. Çalışma şartlarını ve yapılacak işi de ayrıca göz önünde bulundurunuz.** Elektrikli el aletlerinin öngörülen kullanımı dışında kullanılması tehlikeli durumlara yol açabilir.

Akülü el aletinin kullanımı ve çalıştırılması

- ▶ **Aküler sadece üretici tarafından tavsiye edilen şarj aletleri ile şarj ediniz.** Belirli bir akü için uygun olan bir şarj aleti, başka akülerle kullanılırsa, yanma tehlikesi vardır.
- ▶ **Elektrikli el aletlerinde sadece bunun için öngörülen aküler kullanılmalıdır.** Başka akülerin kullanılması yaralanmalara ve yanma tehlikelerine yol açabilir.
- ▶ **Kullanılmayan aküleri, kontaktların köprülenmesine sebep olabilecek ataçlar, madeni paralar, anahtarlar, çiviler, vidalar veya diğer küçük metal cisimlerden uzak tutunuz.** Akü kontaktları arasındaki kısa devre yanmalara veya alev oluşumuna sebep olabilir.
- ▶ **Yanlış kullanımda aküden sıvı çıkabilir. Bunlar ile teması önleyiniz. Yanlışlıkla temasta su ile durulayınız. Sıvı gözlere temas ederse ayrıca doktor yardımı isteyiniz.** Dışarı akan akü sıvısı cilt tahrişine ve yanmalara yol açabilir.

Servis

- ▶ **Elektrikli el aletinizi sadece kalifiye uzman personele ve sadece orijinal yedek parçalar ile tamir ettiriniz.** Böylece aletin güvenliğinin korunduğundan emin olunur.

2.1.2 Kırcı-delici için güvenlik uyarıları

- ▶ **Kulaklık takınız.** Aşırı sestten dolayı duyma kaybı meydana gelebilir.
- ▶ **Alele birlikte verilen ek tutamakları kullanınız.** Kontrol kaybı yaralanmalara yol açabilir.
- ▶ **Ek aletin gizli elektrik kablolarına temas edebileceği yerlerde çalışıyorsanız aleti izole edilmiş tutamak yüzeyinden tutunuz.** Elektrik ileten bir hat ile temasta metal parçalar da gerilim altında kalır ve elektrik çarpmasına neden olabilir.

2.1.3 Ek güvenlik uyarıları

Kişilerin güvenliği

- ▶ **Aleti sadece teknik olarak kusursuz durumdayken kullanınız.**
- ▶ **Alette hiç bir zaman manipülasyonlar veya değişiklikler yapmayınız.**
- ▶ **Aleti, her zaman iki elinizle öngörülen tutamaklardan sıkıca tutunuz. Tutamakları kuru ve temiz tutunuz.**
- ▶ **Parmaklarınızdaki kan dolaşımının iyi olması için çalışma molaları veriniz ve gevşetme ve parmak egzersizleri yapınız.**

- ▶ **Dönen parçalara temas etmekten kaçınınız. Aleti çalışma alanında çalıştırmaya başlayınız.** Dönen parçalara, özellikle dönen ek aletlere temas etme yaralanmalara yol açabilir.
- ▶ **Bu alet gözetim altında olmayan yetersiz güçteki kişiler için uygun değildir.**
- ▶ **Elektrikli aleti kullanırken çocukları ve diğer kişileri uzak tutunuz.**
- ▶ Kurşun içeren boyalar gibi malzemelerin tozu, bazı ahşap türleri, kuartz içeren beton / duvar / taşlar, mineraller ve metaller sağlığa zarar verebilir. Tozlara dokunulması veya tozların solunması, kullanıcıda veya yakınında bulunan kişilerde alerjik reaksiyonlara ve/veya solunum yolu hastalıklarına yol açabilir. Kayın veya meşe ağacı gibi belli tür tozlar özellikle ahşap işlemede ek maddelerle (kromat, ahşap koruyucu malzemeler) bağlantılı çalışıldığında kanser yapıcı olarak kabul edilir. Asbest içerikli malzemeler sadece uzman kişiler tarafından işlenmelidir. **Mümkünse bir toz emme tertibatı kullanınız. Daha yüksek bir toz emme derecesine ulaşmak için uygun bir portatif toz emme tertibatı kullanılmalıdır. Gerekirse ilgili toza uygun bir solunum koruma maskesi takılmalıdır. Çalışma yerinin iyi havalandırılmasını sağlayınız. İşlenecek malzemeler için ülkenizde geçerli olan talimatlara dikkat ediniz.**
- ▶ **Çalışmaya başlamadan önce çalışma sırasında ortaya çıkan tozun tehlike sınıfını öğreniniz. Ülkenizdeki tozdan koruma yönergelerine uygun bir resmi koruma sınıfına sahip toz emme tertibatı kullanınız.**
- ▶ **Ulusal iş güvenliği gereksinimlerini dikkate alınız.**

Elektrik güvenliği

- ▶ **Çalışmaya başlamadan önce çalışma alanında üzeri kapatılmış elektrik kablosu, gaz ve su borusu bulunup bulunmadığını kontrol ediniz. Bir elektrik hattına kazara zarar verilmesi halinde, aletin dışındaki metal parçalar elektrik çarpmasına neden olabilir.**

Elektrikli el aletleri ile dikkatli çalışılması ve aletin doğru kullanılması

- ▶ **Aleti emniyete alınız. Bir germe tertibatı veya mengene ile sabitlenen iş parçası sadece elle tutulandan daha emniyetlidir.**
- ▶ **Takımın bloke olması halinde,elektrikli aleti derhal kapatınız. Alet yana doğru kayabilir.**
- ▶ **Yere koymadan önce elektrikli el aletinin tamamen durmasını bekleyiniz.**

Akülü aletlerin özenli çalıştırılması ve kullanımı

- ▶ **Lityum İyon akülerin taşıma, depolama ve kullanımına yönelik özel talimatları dikkate alınız.**
- ▶ **Aküler, yüksek sıcaklıklarda, doğrudan güneş ışığından ve ateşten uzak tutulmalıdır.** Patlama tehlikesi vardır.
- ▶ **Aküler parçalarına ayrılmamalı, ezilmemeli, 80 °C üzerine ısıtılmamalı veya yakılmamalıdır.** Aksi takdirde yangın, patlama ve zehirlenme tehlikesi oluşur.
- ▶ **Hasarlı aküler (örneğin çatlamış, parçaları kırılmış, bükülmüş, kontakları dışarı çıkmış ve/veya dışarı çekilmiş aküler) şarj edilemez ve artık kullanılamaz.**
- ▶ **Aküler öngörülmemiş diğer tüketiciler için enerji kaynağı olarak kullanılmamalıdır.**
- ▶ **Akü tutulamayacak kadar sıcaksa arızalı olabilir. Aleti yanıcı malzemelerden yeterli bir uzaklıkta, gözlemleyebileceğiniz yanmaz bir zemin üzerine koyunuz ve soğuması için bırakınız. Akü soğuduktan sonra Hilti Service ile irtibat kurunuz.**

3 Tanımlama

3.1 Ürüne genel bakış 1

- | | |
|--------------------------------------|--|
| ① Alet bağlantı yeri | ⑥ Şarj durumu ve hata göstergesi (Lityum İyon akü) |
| ② Fonksiyon seçme şalteri | ⑦ Şarj durumu göstergesinin devreye alınması ilave fonksiyonuna sahip kilit açma düğmeleri |
| ③ Sağa/Sola dönüş değiştirme şalteri | ⑧ Akü |
| ④ Kumanda şalteri | ⑨ Derinlik mesnedi olan yan tutamak |
| ⑤ Tutamak | |

3.2 Usulüne uygun kullanım

Açıklanan ürün akülü bir çok yönlü kırıcı-delicidir. Beton, duvar, ahşap ve metal yüzeylerdeki delme işleri için tasarlanmıştır. Bu ürün ayrıca duvardaki hafif-orta keskilme işleri ve beton üzerindeki ilave çalışmalar için de kullanılabilir.

- ▶ Bu ürün için sadece B 36 tip serisi **Hilti** Lityum İyon aküler kullanılmalıdır.

- Bu aküler için sadece C4/36 serisi **Hilti** şarj cihazları kullanınız.



Uyarı

Şarj işleminden önce şarj cihazının kullanım kılavuzunu okuyunuz.

3.3 Active Torque Control

Bu çok yönlü kırıcı-deliciye mekanik emniyet debriyajına ilave olarak ATC (Active Torque Control - Aktif Tork Kontrolü) sistemi de eklenmiştir.

Bu sistem, çok yönlü kırıcı-delicinin uç eksenine etrafında aniden dönmesi durumunda delme alanında hızlı kapatma sağlayarak ilave bir konfor sunar. Bu durum örneğin beton içindeki demirlerde ucun sıkışması veya alet uçlarının kıvrılması durumunda ortaya çıkabilir.

Sağ tarafa dönme sırasında daima aletin saat yönünün tersine (kullanıcı tarafından bakıldığında) doğru serbestçe dönebileceği bir çalışma pozisyonu seçiniz. Sol tarafa dönme sırasında alet, saat dönüş yönünde tepkime gösterir. Dönme hareketi mümkün değilse, ATC tepkime gösteremez.

3.4 Lityum İyon akü göstergesi

Lityum İyon akülerin şarj durumu ve cihazın arızaları Lityum İyon akülerin göstergesi vasıtasıyla görüntülenir. Lityum İyon akülerin şarj durumu, her iki kilit açma tuşuna hafifçe basarak görüntülenebilir.

Durum	Anlamı
4 LED yanıyor.	• Şarj durumu: %75 ile %100 arası
3 LED yanıyor.	• Şarj durumu: %50 ile %75 arası
2 LED yanıyor.	• Şarj durumu: %25 ile %50 arası
1 LED yanıyor.	• Şarj durumu: %10 ile %25 arası
1 LED yanıp sönüyor.	• Şarj durumu: < %10
1 LED yanıp sönüyor, alet çalışmaya hazır değil.	• Akü aşırı ısınmış veya tamamen boşalmış.
4 LED yanıp sönüyor, alet çalışmaya hazır değil.	• Alet aşırı yüklü veya aşırı ısınmış.



Uyarı

Kumanda şalterine basılıyken ve kumanda şalteri bırakıldıktan sonra 5 saniye içinde şarj durumu sorgusu yapmak mümkün değildir.

Akü göstergesinin LED'leri yanıp söndüğünde lütfen Arızalar bölümdeki uyarıları dikkate alınız.

3.5 Teslimat kapsamı

Çok yönlü kırıcı-delici, yan tutamak, derinlik mesnedi, kullanım kılavuzu.



Uyarı

Güvenli çalışma için sadece orijinal yedek parçalar ve tüketim malzemeleri kullanınız. Tarafımızdan onaylanmış, yedek parçaları, aksesuarları ve tüketim malzemelerini **Hilti** Center veya www.hilti.com adresinde bulabilirsiniz:

4 Teknik veriler

4.1 Kırıcı-delici

	TE 30-A36
Nominal gerilim	36 V
01/2003 EPTA Prosedürü'ne göre ağırlık	5,5 kg
EPTA-Prosedür 05/2009'a göre tek darbe enerjisi	3,6 J
Beton/duvarda delme çapı (darbeli delme)	6 mm ... 28 mm
Ahşapta delme çapı (tam delici)	3 mm ... 25 mm
Metalde delme çapı (tam delici)	3 mm ... 13 mm

4.2 Ses bilgileri ve titreşim değerleri EN 60745 uyarınca belirlenir

Bu talimatlarda belirtilen ses basıncı ve titreşim değerleri, ilgili normlara uygun bir ölçüm metodu ile ölçülmüştür ve elektrikli el aletlerinin birbirleri ile karşılaştırılması için kullanılabilir. Zorlanmaların geçici olarak değerlendirilmesine de uygundur. Belirtilen değerler, elektrikli el aletinin ana kullanım alanlarını temsil eder. Elektrikli el aletinin, farklı ek aletlerle veya yetersiz bakım yapılmış şekilde kullanılması durumunda, veriler sapma gösterebilir. Bu durum, toplam çalışma süresi boyunca zorlanmayı belirgin şekilde yükseltebilir. Doğru bir zorlanma değerlendirmesi için aletin kapatıldığı veya çalışır konumda olduğu ve ayrıca kullanımda olmadığı zamanlar da dikkate alınmalıdır. Bu durum, toplam çalışma süresi boyunca zorlanmayı belirgin şekilde azaltabilir. Kullanıcıyı ses ve/veya titreşimin etkilerinden koruyacak ek güvenlik önlemleri belirleyiniz, örneğin: Elektrikli el aletinin ve ek aletlerin bakımının yapılması, ellerin sıcak tutulması, iş akışlarının organizasyonu.







Gürültü emisyon değerleri EN 60745 uyarınca belirlenir





Ses gücü seviyesi (L_{WA})	105 dB(A)
Ses gücü seviyesi için emniyetsizlik (K_{WA})	3 dB(A)
Emisyon ses basıncı seviyesi (L_{pA})	94 dB(A)
Ses basıncı seviyesi için emniyetsizlik (K_{pA})	3 dB(A)

Titreşim toplam değerleri (üç yöndeki vektörel toplam) EN 60745-2-6 uyarınca belirlenmiştir

Betonda darbeli delme ($a_{h, HD}$)	11 m/sn ²
Kesikleme ($a_{h, Cheq}$)	9 m/sn ²
Emniyetsizlik (K)	1,5 m/sn ²

5 Kullanım

Akünün çıkartılması	3
Yan tutamak montajı  DİKKAT Yaralanma tehlikesi Kırıcı-delici üzerindeki kontrolün kaybedilmesi. ► Yan tutamağın doğru monte edildiğinden ve usulüne uygun şekilde sabitlendiğinden emin olunuz. Germe bandının aletin öngörülen kanalında olduğundan emin olunuz.  DİKKAT Yaralanma tehlikesi Monte edilen ama kullanılmayan derinlik mesnedi nedeniyle kullanıcıyı engelleme tehlikesi. ► Derinlik mesnedini aletten çekip çıkarınız.	4
Alet bağlantı yerinin takılması/sökülmesi  DİKKAT Yaralanma tehlikesi Monte edilen ama kullanılmayan derinlik mesnedi nedeniyle kullanıcıyı engelleme tehlikesi. ► Derinlik mesnedini aletten çekip çıkarınız.	5
Aletin takılması  Uyarı Uygun olmayan bir gres kullanılması, alette hasarlara neden olabilir. Sadece Hilti marka orijinal gres kullanınız.  Uyarı Aleti yerleştirdikten sonra çekerek güvenli kilitleme durumunu kontrol ediniz.	6
Aletin çıkartılması  TEHLİKE Yangın tehlikesi Sıcak alet ile yanıcı malzemelerin temas etmesi durumunda tehlike. ► Aleti yanıcı malzemelerin üzerine koymayınız.  İKAZ Yaralanma tehlikesi Alet kullanım sırasında ısınır. ► Alet değişimi sırasında koruyucu eldiven takılmalıdır.	7
Derinlik mesnedinin montajı ve ayarlanması	8

<p>Sağa/Sola doğru çalışma</p> <p>⚠ DİKKAT Hasar tehlikesi İşletim sırasında basılması durumunda dişliler hasar görebilir. ▶ Sağa/sola dönüş değiştirme şalterine işletim esnasında basılmamalıdır.</p>	9
<p>Akünün yerleştirilmesi</p> <p>⚠ İKAZ Yaralanma tehlikesi Çok yönlü kırıcı-delicinin istem dışı çalışmaya başlaması. ▶ Aküleri yerleştirmeden önce, çok yönlü kırıcı-delicinin kapalı ve sağa/sola dönüş değiştirme şalterinin orta konumda (çalıştırma kilidi) aktif olduğundan emin olunuz.</p> <p>⚠ İKAZ Elektrik tehlikesi Kısa devre nedeniyle tehlike. ▶ Aküyü yerleştirmeden önce akünün temas noktalarında ve çok yönlü kırıcı-delicinin temas noktalarında yabancı cisim bulunmadığından emin olunuz.</p> <p>⚠ İKAZ Yaralanma tehlikesi Düşen akü nedeniyle tehlike. ▶ Akünün düşmesi, size veya etrafınızdakilere zarar verebilir. Akünün çok yönlü kırıcı-deliciye güvenli biçimde oturup oturmadığını kontrol ediniz.</p>	11
<p>Darbesiz delme </p>	10
<p>Darbeli delme </p>	10
<p>Keskileme </p>	10
<p>Keski konumlandırma </p> <p>⚠ DİKKAT Yaralanma tehlikesi Keski yönü kontrolünü kaybetme. ▶ "Keski konumlandırma" konumunda çalışmayınız. Fonksiyon seçme şalterini "Keskileme" konumuna oturuncaya kadar döndürünüz.</p> <p>⚠ Uyarı  Keski, 12 farklı konumda (30°'lik kademelerle) ayarlanabilir. Böylece yassı ve kalıp keski ile her zaman en uygun çalışma konumunda çalışılabilir.</p>	10

6 Bakım, onarım, taşıma ve depolama

6.1 Ürün bakımı

- ⚠ İKAZ**
Elektrik çarpması tehlikesi! Elektrikli parçalarda usulüne uygun olmayan onarımlar ciddi yaralanmalara ve yanıklara neden olabilir.
- ▶ Elektrik parçalarındaki onarımlar sadece elektronik uzmanı tarafından yapılabilir.

- ▶ **Ürünü özellikle tutamak yüzeylerini kuru ve temiz tutunuz ve bu yüzeylerde yağ ve yakıt kalıntılarının olmamasına dikkat ediniz. Silikon içerikli bakım malzemesi kullanmayınız.**
- ▶ Ürünü hiçbir zaman havalandırma delikleri tıkalı iken çalıştırmayınız! Havalandırma deliklerini kuru bir fırça ile dikkatlice temizleyiniz. Yabancı cisimlerin ürünü içine girmesine engel olunuz.
- ▶ Aletin dış yüzeyini düzenli olarak hafif nemli bir temizlik bezi ile temizleyiniz. Temizlik için püskürtme aleti, buharlı alet veya su kullanmayınız!

6.2 Lityum İyon akülerin bakımı



Uyarı

Deşarj durumu, hücrelere zarar vermeden önce otomatik bir kapatma tertibatı ile sonlandırılır.

Akülerini yenilemek gerekli değildir.

Şarj işlemine ara verilmesi akülerin kullanım ömrünü azaltmaz.

Şarj etme işlemi, kullanım ömrüne zarar vermeden her zaman başlatılabilir.

Akü artık tam olarak dolmuyorsa eskidiğinden veya gereğinden fazla çalıştırıldığından kapasitesi azalmıştır. Akü ile çalışmaya devam edilebilir ancak aküyü zamanında yenisi ile değiştirmeniz gerekir.

- ▶ İlk kullanım öncesinde akülerini tamamen şarj ediniz.
- ▶ Nem almasını önleyiniz.

6.3 Akülerin taşınması ve depolanması



İKAZ

Yangın tehlikesi Kısa devre nedeniyle tehlike.

- ▶ Kısa devrelerin ve ısınmanın engellenmesi için Lityum İyon aküler asla korumasız biçimde açıkta depolanmamalı veya nakledilmemelidir.
- ▶ Akülerini kilitleme pozisyonundan ilk kilitleme pozisyonuna çekiniz.
- ▶ Akülerin karayoluyla, demiryoluyla, deniz veya havayoluyla gönderilmesi sırasında ulusal ve uluslararası geçerli nakliye talimatlarına uyunuz.



Uyarı

Akü için en iyi depolama yöntemi tamamen şarj edilmiş durumda, serin ve kuru bir yerde saklamaktır. Akülerin yüksek çevre sıcaklığında (camın arkasında) muhafaza edilmesi uygun değildir. Bu, akülerin kullanım ömrünü kısaltır ve akü hücrelerinin kendiliğinden deşarj olma oranı artar.

7 İmha



İKAZ

Yaralanma tehlikesi. Usulüne uygun olmayan imha nedeniyle tehlike.

- ▶ Donanımın usulüne uygun olmayan biçimde imha edilmesi aşağıdaki olaylara sebebiyet verebilir: Plastik parçaların yanması sırasında kişilerin hastalanmasına sebep olabilecek zehirli gazlar ortaya çıkabilir. Piller hasar görür veya çok ısınrsa, patlayabilir ve zehirlenmelere, yanmalara, cilt tahrişlerine veya çevre kirliliğine neden olabilir. Uygun olmayan şekilde imha etmeniz halinde donanımın yetkisiz kişilerce hatalı kullanılmasına yol açarsınız. Ayrıca siz ve üçüncü şahıslar ağır yaralanabilirsiniz ve çevre kirlenmesi söz konusu olabilir.
- ▶ Arızalı akülerini hemen imha ediniz. Bunları çocuklardan uzak tutunuz. Akülerini parçalarına ayırmayınız ve yakmayınız.
- ▶ Akülerini ulusal düzenlemelere uygun olarak imha ediniz veya artık kullanılmayan akülerini **Hilti**'ye iade ediniz.

 **Hilti** aletleri yüksek oranda tekrar kullanılabilen malzemelerden üretilmiştir. Tekrar kullanım için gerekli koşul, usulüne uygun malzeme ayrımıdır. Çoğu ülkede **Hilti** eski aletlerini yeniden değerlendirmek üzere geri alır. Bu konuda **Hilti** müşteri hizmetlerinden veya satış temsilcilerinizden bilgi alabilirsiniz.

Kullanılmış elektronik ve elektrikli el aletlerine ilişkin Avrupa Direktifi ve ulusal yasalardaki uyarlamalar çerçevesinde, kullanılmış elektrikli el aletleri ayrı olarak toplanmalı ve çevreye zarar vermeden yeniden değerlendirilmeleri sağlanmalıdır.



- ▶ Elektrikli el aletlerini çöpe atmayınız!

8 Üretici garantisi

- ▶ Garanti koşullarına ilişkin sorularınız için lütfen yerel **Hilti** iş ortağınıza başvurunuz.

Üretici

Hilti Aktiengesellschaft
Feldkircherstrasse 100
9494 Schaan

Liechtenstein

Bu ürünün aşağıdaki yönetmeliklere ve normlara uygun olduğunu kendi sorumluluğumuzda açıklıyoruz.

Tanım Akülü kırıcı-delici

Tip tanımlaması TE 30-A36

Nesil 02

Yapım yılı 2012

İlgili yönergeler:

- 2004/108/EU (19 Nisan 2016'ya kadar)
- 2014/30/EU (20 Nisan 2016'dan itibaren)
- 2006/42/EG
- 2011/65/EU
- 2006/66/EG

İlgili normlar:

- EN 60745-1, EN 60745-2-6
- EN ISO 12100

Teknik dokümantasyon:

- Hilti Entwicklungsgesellschaft mbH
Zulassung Elektrowerkzeuge
Hiltistraße 6
86916 Kaufering
Almanya

Schaan, 05.2015



Paolo Luccini
(Head of BA Quality and Process Management /
Business Area Electric Tools & Accessories)



Tassilo Deinzer
(Executive Vice President / Business Unit Power
Tools & Accessories)



Hilti Corporation

LI-9494 Schaan

Tel.: +423/234 21 11

Fax: +423/234 29 65

www.hilti.com



2033711