

HILTI

VC 150-6 X
VC 150-6 XE
VC 150-10 X
VC 150-10 XE

English	1
Français	12
Español	24
Português	36

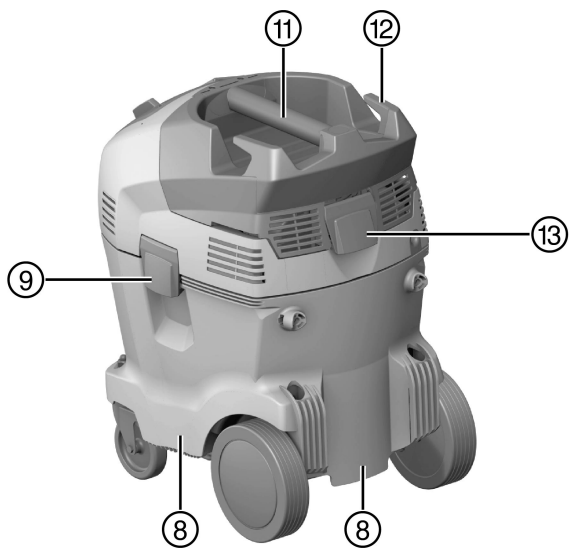

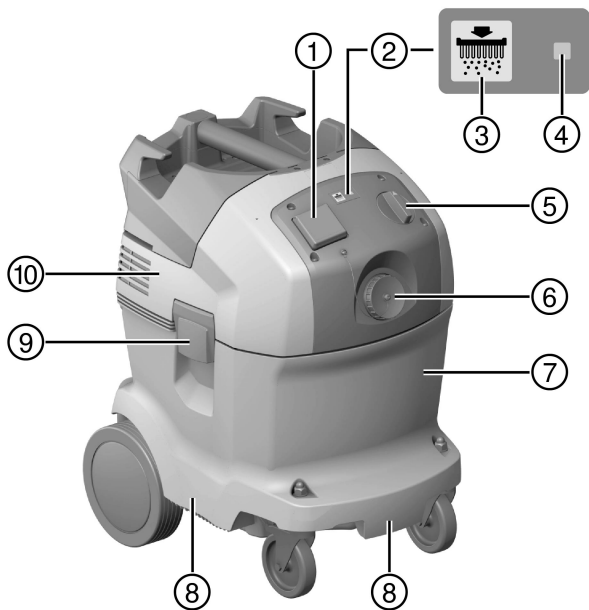

2

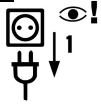

3

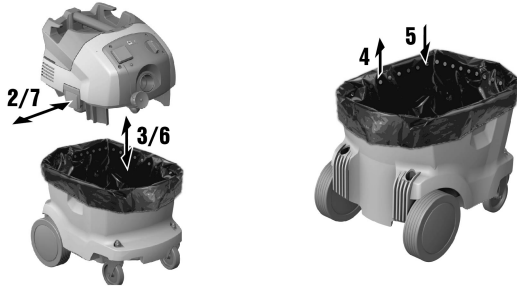
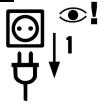

4

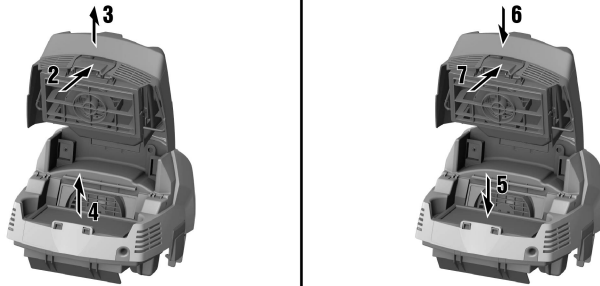
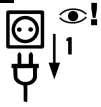

5

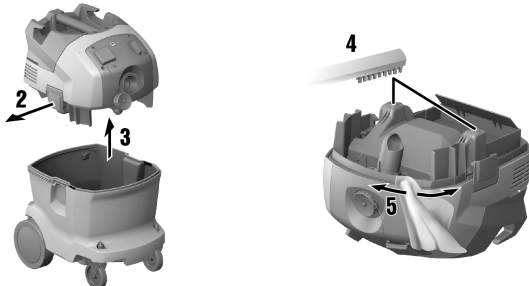

VC 150-6 X

VC 150-6 XE

VC 150-10 X

VC 150-10 XE

en	Original operating instructions	1
fr	Mode d'emploi original	12
es	Manual de instrucciones original	24
pt	Manual de instruções original	36

1 Information about the documentation



1.1 About this documentation

- Read this documentation before initial operation or use. This is a prerequisite for safe, trouble-free handling and use of the product.
- Observe the safety instructions and warnings in this documentation and on the product.
- Always keep the operating instructions with the product and make sure that the operating instructions are with the product when it is given to other persons.

1.2 Explanation of symbols used



1.2.1 Warnings

Warnings alert persons to hazards that may occur when handling or using the product. The following signal words are used in combination with a symbol:

	DANGER! Draws attention to an imminent hazard that will lead to serious personal injury or fatality.
	WARNING! Draws attention to a potential hazard that could lead to serious personal injury or fatality.
	CAUTION! Draws attention to a potentially dangerous situation that could lead to minor personal injury or material damage.



1.2.2 Symbols in the documentation

The following symbols are used in this document:

	Read the operating instructions before use
	Instructions for use and other useful information

1.2.3 Symbols in the illustrations

The following symbols are used in illustrations:

	These numbers refer to the corresponding illustrations found at the beginning of these operating instructions.
3	The numbering reflects the sequence of operations shown in the illustrations and may deviate from the steps described in the text.
	Item reference numbers are used in the overview illustration and refer to the numbers used in the key in the product overview section.
	This symbol is intended to draw special attention to certain points when handling the product.

1.3 Product-dependent symbols

1.3.1 Symbols on the product

The following symbols are used on the product:

	Warning: hot surface
	Transport by crane is not permissible.

1.4 Product information

Hilti products are designed for professional use and may be operated, serviced and maintained only by trained, authorized personnel. This personnel must be informed of any particular hazards that may be encountered. The product and its ancillary equipment can present hazards if used incorrectly by untrained personnel or if used not in accordance with the intended use.

The type designation and serial number are stated on the rating plate.

- ▶ Write down the serial number in the table below. You will be required to state the product details when contacting Hilti Service or your local Hilti organization to inquire about the product.

Product information

Wet / dry vacuum cleaner	VC 150-6 XE
Generation	01
Serial no.	

Product information

Wet / dry vacuum cleaner	VC 150-6 VC 150-10
Generation	02
Serial no.	

Product information

Wet / dry vacuum cleaner	VC 150-10 XE
Generation	03
Serial no.	

1.5 Declaration of conformity

We declare, on our sole responsibility, that the product described here complies with the applicable directives and standards. A copy of the declaration issued by the certification department can be found at the end of this documentation.

The technical documentation is filed and stored here:

Hilti Entwicklungsgesellschaft mbH | Tool Certification | Hiltistrasse 6 | 86916 Kaufering, Germany

2 Safety

2.1 Important safety instructions

WARNING! READ ALL INSTRUCTIONS BEFORE USING THIS APPLIANCE. Failure to follow all the instructions listed below may result in electric shock, fire and/or serious injury. **KEEP THESE INSTRUCTIONS IN A SAFE PLACE.**

2.2 General safety instructions

In addition to the safety instructions given in the various sections of these operating instructions, the following points must be strictly observed at all times.

- ▶ **Read all the instructions.** Failure to follow all the instructions listed below may result in electric shock, fire and/or serious injury.
- ▶ **If the appliance is used in conjunction with an electric tool, read and follow the operating instructions for the electric tool and all the warnings.**
- ▶ **Modification of the appliance is not permitted.**
- ▶ **Use the right appliance for the job. Do not use the appliance for purposes for which it was not intended. Use it only as directed and when in faultless condition.**
- ▶ **Before beginning work with the appliance, find out how to operate it correctly and about any hazards associated with the materials it will be picking up and how these materials can be disposed of.**
- ▶ **Take the influences of the surrounding area into account. Do not use the appliance where there is a risk of fire or explosion.**
- ▶ **The appliance may only be used by persons who are familiar with it, have been trained on how to use it safely and who understand the resulting hazards. The appliance is not intended for use by children.**
- ▶ **Store appliances in a secure place when not in use. When not in use, appliances must be stored in a dry, high place or locked away out of reach of children.**

2.3 Personal safety

- ▶ **Stay alert, watch what you are doing and use common sense when working with the product. Do not use the vacuum cleaner while you are tired or under the influence of drugs, alcohol or medication.** A moment of inattention while operating the appliance may result in serious personal injury.
- ▶ **The user and any other persons in the vicinity must wear suitable eye protection, a hard hat, ear protection, protective gloves, safety footwear and breathing protection while the appliance is in use or while maintenance work on it is being carried out.**

- ▶ **Engage the wheel brakes so that the vacuum cleaner stands securely.** If the wheel brakes are disengaged the vacuum cleaner may run away out of control.
- ▶ **If devices are provided for the connection of dust extraction and collection facilities, ensure these are connected and properly used.** Use of a vacuum cleaner can reduce dust-related hazards.

2.4 Use and care of the appliance

- ▶ **Never leave the appliance unattended.**
- ▶ **Do not deactivate the filter cleaning system when picking up hazardous dusts, especially when the appliance is used in conjunction with electric tools that generate dust.**
- ▶ **Protect the appliance from frost.**
- ▶ **Clean the water level limiting device regularly with a brush, in accordance with the instructions, and check it for signs of damage.**
- ▶ **When fitting the top section of the vacuum cleaner, take care to avoid pinching your fingers or damaging the supply cord.** This presents a risk of injury or damage.
- ▶ **Check the appliance and its accessories for any damage. Guards, safety devices and any slightly damaged parts must be checked carefully to ensure that they function faultlessly and as intended. Check that moving parts function faultlessly, without sticking, and that no parts are damaged. In order to ensure faultless operation of the appliance, all parts must be fitted correctly and must meet the necessary requirements.**
- ▶ **Have the appliance serviced by a qualified repair person using only genuine Hilti spare parts.** The safety of the appliance can thus be maintained.
- ▶ **Always unplug the supply cord from the power outlet when the appliance is not in use (during breaks), before cleaning and maintenance and before changing the filter or accessories.** This preventive safety measure reduces the risk of starting the appliance accidentally.
- ▶ **Never pull the vacuum cleaner by the supply cord to a new working position. Do not run the wheels of the vacuum cleaner over the supply cord.**
- ▶ **Do not transport the appliance by crane.**

2.5 Electrical safety

- ▶ **The plug on the supply cord of the appliance must match the outlet. Do not change the plug in any way. Do not use adapter plugs with earthed (grounded) appliances.** Unmodified plugs and matching outlets reduce risk of electric shock.
- ▶ **Insert the plug in a suitable earthed/grounded power outlet which has been correctly and safely installed and is in compliance with local regulations. If you are in doubt about the effectiveness of the power outlet's earth/ground connection, have it checked by a qualified specialist.**
- ▶ **Avoid body contact with earthed or grounded surfaces such as pipes, radiators, cookers, stoves and refrigerators.** There is an increased risk of electric shock if your body is grounded.
- ▶ **Do not expose the appliance to rain or wet conditions.** Water entering an electric appliance will increase the risk of electric shock.
- ▶ **Check to ensure that the supply cord does not lie in a puddle of water.**
- ▶ **Check the appliance's supply cord at regular intervals and have it replaced by Hilti Service if damage is found. Check extension cords at regular intervals and replace them if found to be damaged.**
- ▶ **Do not touch the supply cord or extension cord if they are damaged while working. Disconnect the supply cord plug from the power outlet.** Damaged supply cords or extension cords present a risk of electric shock.
- ▶ The electric supply cord may be replaced only with a cord of the type specified in the operating instructions.
- ▶ **Do not abuse the cord. Never use the cord for carrying, pulling or unplugging the appliance. Keep the cord away from heat, oil, sharp edges or moving parts.** Damaged or entangled cords increase the risk of electric shock.
- ▶ **When operating an electric appliance outdoors, use only extension cords of a type suitable for outdoor use.** Use of an extension cord suitable for outdoor use reduces the risk of electric shock.
- ▶ **In the event of an interruption in the electric supply, switch the appliance off and unplug it from the power outlet.**
- ▶ **Use the power outlet on the appliance only for the purposes described in the operating instructions.**
- ▶ **Never operate the appliance when it is dirty or wet.** Dust (especially dust from conductive materials) or dampness adhering to the surface of the appliance may, under unfavorable conditions, lead to electric shock. **Dirty or dusty appliances should thus be checked by Hilti Service at regular intervals, especially if used frequently for working on conductive materials.**

2.6 Workplace

- ▶ **Ensure that the workplace is well lit.**
- ▶ **Ensure that the workplace is well ventilated.** Exposure to dust at a poorly ventilated workplace may result in damage to the health.
- ▶ **Keep the workplace tidy. Objects which could cause injury should be removed from the working area.** Untidiness at the workplace can lead to accidents.
- ▶ **Do not operate the appliance in explosive atmospheres, such as in the presence of flammable liquids, gases or dust.** Electric appliances cause sparks which may ignite the dust or fumes.
- ▶ **Use extra care when working on stairs.**

2.7 The material picked up

- ▶ **Do not use the appliance to pick up flammable or explosive dusts (magnesium or aluminum dust etc.) or dusts that present a health hazard. Do not use the appliance to pick up materials hotter than 60°C (140°F), (e.g. glowing cigarette ends, hot ash).**
- ▶ **Do not use the appliance to pick up flammable, explosive or aggressive liquids (coolants and lubricants, gasoline, solvents, acids (pH < 5), alkalies (pH > 12.5), etc.).**
- ▶ **Switch the appliance off immediately if foam or liquids escape from it.**
- ▶ **Wear protective gloves when using the appliance to pick up hot materials at temperatures of up to 60°C (140°F).**
- ▶ **When working with mineral drilling slurry, wear protective clothing and avoid skin contact with the slurry (pH > 9: caustic).**
- ▶ **Avoid contact with alkaline or acidic liquids. If contact accidentally occurs, rinse with water. In the event of the liquid coming into contact with the eyes, rinse the eyes with plenty of water and consult a doctor.**

3 Description

3.1 Product overview 1

- | | |
|--|------------------------------|
| ① Power outlet on the appliance (only XE) | ⑦ Waste material container |
| ② Automatic filter cleaning (only XE) | ⑧ Grip recess |
| ③ "Filter cleaning ON/OFF" button (only XE) | ⑨ Catch |
| ④ "Automatic filter cleaning" status indicator (only XE) | ⑩ Vacuum cleaner top section |
| ⑤ Control switch | ⑪ Grip |
| ⑥ Hose socket | ⑫ Supply cord hook |
| | ⑬ Catch for filter cover |

3.2 Use as directed

The products described here are industrial vacuum cleaners designed for universal, commercial use. They can be used for wet or dry applications.

Hilti products are designed for professional use and may be operated, serviced and maintained only by trained, authorized personnel. The product and its ancillary equipment may present hazards when used incorrectly by untrained personnel or when used not as directed.

Use of the product to clean down persons or animals is not permissible. Underwater use is not permissible.

- ▶ Before beginning work with the product, find out how to operate it correctly and about any hazards associated with the materials you will be working with and how these materials can be disposed of safely.
- ▶ Do not use the product for continuous, stationary operation in automatic or semi-automatic systems.
- ▶ To reduce the risk of injury, use only genuine **Hilti** tools and accessories.
- ▶ Use an antistatic suction hose in order to avoid electrostatic effects.
- ▶ Do not pick up objects or materials that could cause injury by piercing through the dust bag (e.g. pointed or sharp objects).
- ▶ Do not stand on the product (do not use it as a substitute for a ladder).

This product is suitable for the following applications in commercial use:

- Collecting large quantities of dust from **Hilti** diamond grinders, diamond cutters, rotary hammers and core drilling machines using dry-cutting core bits.
- Picking up drilling slurry (mineral materials) with **Hilti** diamond core bits or **Hilti** diamond saws and liquids up to a temperature of < 60 °C (140 °F).

- Picking up oil or liquid substances with a temperature of up to < 60 °C (140 °F).
- Wet and/or dry cleaning of wall and floor surfaces.

3.3 Items supplied

Wet/dry vacuum cleaner including filter element, suction hose complete with rotatable connector (at the vacuum cleaner end) and connector for accessories, PE VC 20/40 plastic dust bag, operating instructions. To help ensure safe and reliable operation, use only genuine Hilti spare parts and consumables. Spare parts, consumables and accessories approved by Hilti for use with the product can be found at your local **Hilti Center** or online at: **www.hilti.com**

3.4 Automatic filter cleaning

The vacuum cleaner is equipped with an automatic filter cleaning system that removes most of the dust adhering to the filter element.

The filter cleaning system can be switched off by pressing the “Automatic filter cleaning ON/OFF” button and switched back on by pressing the button again.

Status	Meaning
LED lights.	• The filter cleaning system is active.
LED doesn't light.	• The filter cleaning system is not active.

The filter cleaning system is activated automatically each time the vacuum cleaner is switched on. The filter element is cleaned automatically by a blast of air (a pulsating noise is heard).



Note

In order to achieve continuously high suction performance in system applications (especially grinding and sanding, cutting and slitting) or when picking up large quantities of dust, the filter cleaning system must be active.

The filter cleaning system functions only when a suction hose is connected.

3.5 Instructions for use

Accessories and how they are used

Accessories	Type of use
PE VC 20 synthetic dust bag (203854)	Working with mineral materials, wet and dry
PE VC 40 synthetic dust bag (203852)	Working with mineral materials, wet and dry
VC 20 paper dust bag (203858)	Working with wood
VC 40 paper dust bag (203856)	Working with wood
VC 20/40 dry filter (2121386)	Dry
VC 20/40 universal filter (2121387)	Universal use, wet and dry
VC 20/40 performance filter (2121388)	Heavy use, wet and dry
Suction hose, 27 x 3.5 m AS	Wet and dry
Suction hose, 36 mm	Mainly wet, not for dust
Suction hose, 36 x 5 m AS	Wet and dry

4 Technical data



Note

For details of the rated voltage, current, frequency and/or input power, please refer to the appliance's country-specific type identification plate.

When powered by a generator or transformer, the generator or transformer's power output must be at least twice the rated input power shown on the rating plate of the appliance. The operating voltage of the transformer or generator must always be within +5% and -15% of the rated voltage of the appliance.

	VC 150-6 X	VC 150-6 XE	VC 150-10 X	VC 150-10 XE
Weight	27.6 lb (12.5 kg)	27.6 lb (12.5 kg)	31.3 lb (14.2 kg)	31.3 lb (14.2 kg)
Mains connection (type)	SJTW 3/16 AWG	SJTOW 3/12 AWG	SJTW 3/16 AWG	SJTOW 3/12 AWG
Maximum volumetric flow rate (air)	152 CFM (72 ℓ/s)	152 CFM (72 ℓ/s)	152 CFM (72 ℓ/s)	152 CFM (72 ℓ/s)
Container capacity	6 liq. gal _{US} (21 ℓ)	6 liq. gal _{US} (21 ℓ)	10 liq. gal _{US} (36 ℓ)	10 liq. gal _{US} (36 ℓ)
Effective dust capacity	51 lb (23 kg)	51 lb (23 kg)	88 lb (40 kg)	88 lb (40 kg)
Water capacity	3.6 liq. gal _{US} (13.5 ℓ)	3.6 liq. gal _{US} (13.5 ℓ)	7 liq. gal _{US} (25 ℓ)	7 liq. gal _{US} (25 ℓ)
Maximum vacuum	3.5 psi (242 mbar)	3.5 psi (242 mbar)	3.5 psi (242 mbar)	3.5 psi (242 mbar)
Operating temperature	14 °F ... 104 °F (-10 °C ... 40 °C)	14 °F ... 104 °F (-10 °C ... 40 °C)	14 °F ... 104 °F (-10 °C ... 40 °C)	14 °F ... 104 °F (-10 °C ... 40 °C)
Automatic filter cleaning, all	15 s	15 s	15 s	15 s
Protection class	I	I	I	I
Protection class	IP X4	IP X4	IP X4	IP X4

5 Before use



CAUTION

Risk of injury presented by the appliance running away out of control. The vacuum cleaner may run away out of control if the wheel brakes are not engaged.

- ▶ Engage the wheel brakes so that the vacuum cleaner stands securely.

5.1 Operating the appliance for the first time

1. Open the two catches.
2. Lift the vacuum cleaner top section away from the waste material container.
3. Remove the accessories and packaging from the waste material container.
4. Fit a suitable dust bag in accordance with the instructions.
5. Fit the vacuum cleaner top section onto the waste material container and close the two catches.
6. Check to ensure that the vacuum cleaner top section is fitted correctly and secured.
7. Connect the suction hose to the appliance.

5.2 Fitting/changing the paper dust bag 2



DANGER

Risk of injury. Sharp pointed objects may pierce through the dust bag.

- ▶ Check that no objects have pierced through the dust bag.

1. Disconnect the supply cord plug from the power outlet.
2. Open the two catches.
3. Lift the vacuum cleaner top section away from the waste material container.
4. Carefully release the mouth of the dust bag from the adapter.
5. Close the mouth of the dust bag with the slider.
6. Clean the waste material container with a cloth.
7. Fit a new paper dust bag in the waste material container.
8. Fit the vacuum cleaner top section onto the waste material container and close the two catches.

5.3 Fitting/changing the plastic dust bag

1. Disconnect the supply cord plug from the power outlet.
2. Open the two catches.
3. Lift the vacuum cleaner top section away from the waste material container.
4. Use a cable tie to close the plastic dust bag below the punched holes.
5. Remove the plastic dust bag.
6. Clean the waste material container with a cloth.
7. Fit a new plastic dust bag (see instructions printed on it) in the waste material container.
8. Fit the vacuum cleaner top section onto the waste material container and close the two catches.

6 Operation



DANGER

Electrical hazards. Fatal or serious injury may result if the vacuum cleaner is not correctly connected to the electric supply.

- ▶ Connect the vacuum cleaner only to a properly earthed/grounded power source.



WARNING

Risk of injury. Damage to the filter system may allow harmful dust (health hazard) to escape.

- ▶ In an emergency (e.g. filter ruptured), switch the vacuum cleaner off, unplug the supply cord from the power outlet and have the vacuum cleaner checked by a trained and qualified person before further use.



CAUTION

Risk of injury presented by the appliance running away out of control. The vacuum cleaner may run away out of control if the wheel brakes are not engaged.

- ▶ Engage the wheel brakes so that the vacuum cleaner stands securely.

6.1 Operation without use of the power outlet on the appliance

1. Check that the switch on the appliance is in the "OFF" position off before plugging the supply cord into a power outlet.
2. Plug the vacuum cleaner's supply cord into the power outlet.
3. Turn the control switch to the "ON" position.

6.2 Operation with use of the power outlet on the appliance



Note

The power outlet on the appliance is to be used only for powering electric tools directly from the vacuum cleaner.

The operating instructions and safety instructions for the electric tool plugged into the power outlet on the vacuum cleaner must be observed.

1. Unplug the vacuum cleaner's supply cord from the power outlet.
2. Check that the maximum power drawn by the electric tool is below the maximum permissible output of the power outlet on the vacuum cleaner (please refer to the "Technical data" section of the operating instructions and information printed at the power outlet on the appliance).
3. Check to ensure that the electric tool is switched off before plugging its supply cord into the power outlet.
4. Plug the electric tool's supply cord into the power outlet on the vacuum cleaner.
5. Plug the vacuum cleaner's supply cord into the power outlet.
6. Turn the control switch to the "Auto" position.
7. Switch on the power tool.



Note

The vacuum cleaner will continue to run for a short time after switching off the electric tool in order to ensure that all dust is removed from the suction hose.

6.3 Picking up dry dust



Note

Before picking up dry dust, especially dust from mineral materials, always check to ensure that the correct dust bag is fitted in the container. The material picked up by the vacuum cleaner can then be disposed of cleanly and easily.



CAUTION

Risk of injury. Hazardous material that has been picked up may escape if a filter element is not used.

- ▶ Never use the appliance without a filter element.

- ▶ Check that the filter element is dry and that the correct type of dust bag is fitted.

6.4 Picking up liquids



CAUTION

Risk of injury. Hazardous material that has been picked up may escape if a filter element is not used.

- ▶ Never use the appliance without a filter element.

1. Check the container level monitoring system. → page 9
2. If possible, use a separate filter element for wet applications.



Note

The **Hilti VC 20/40 universal (2121387)** filter is recommended.

3. After picking up liquids, open the two catches.
4. Lift the vacuum cleaner top section away from the waste material container and place it on a level surface so that the filter element can dry.
5. Empty the waste material container and use a water hose to rinse it out. Use a brush to clean the electrodes and clean the filter element, after allowing it to dry, by wiping it off with your hand.
6. Allow the waste material container to dry.

6.5 After use of the vacuum cleaner

1. Switch off the electric tool.
2. Turn the vacuum cleaner control switch to the "OFF" position.
3. Unplug the vacuum cleaner's supply cord from the power outlet.
4. Coil up the supply cord and hang it on the hook.
5. Empty the container and clean the appliance by wiping it with a damp cloth.
6. Coil up the suction hose.
7. Store the vacuum cleaner in a secure, dry place where it is inaccessible to unauthorized users.

6.6 Emptying dry dust from the waste material container

1. Disconnect the supply cord plug from the power outlet.
2. Lift the vacuum cleaner top section away from the waste material container and place it on a level surface.
3. Remove the dust bag from the waste material container or grip the container by the recess provided and empty it by tipping out the contents.
4. Fit the vacuum cleaner top section onto the waste material container and close the two catches.

6.7 Emptying the waste material container when no dust bag is fitted (picking up liquids)

1. Disconnect the supply cord plug from the power outlet.
2. Lift the vacuum cleaner top section away from the waste material container and place it on a level surface.
3. Grip the waste material container by the recess provided and empty it by tipping out the contents.
4. Clean the edge of the waste material container with a cloth.
5. Fit the vacuum cleaner top section onto the waste material container and close the two catches.

7 Care, maintenance, transport and storage

7.1 Care and maintenance



WARNING

Danger of electric shock! Carrying out care and maintenance while the supply cord is connected to the power outlet presents a risk of serious injuries including burns.

- ▶ Always unplug the supply cord before carrying out all care and maintenance tasks.

Care

- Carefully remove stubborn dirt from the tool.
- Clean the air vents carefully with a dry brush.
- Use only a slightly damp cloth to clean the casing. Do not use cleaning agents containing silicone as they can attack the plastic parts.

Maintenance



WARNING

Danger of electric shock! Improper repairs to electrical components may lead to serious injuries including burns.

- ▶ Repairs to the electrical section of the tool or appliance may be carried out only by trained electrical specialists.

- At regular intervals, check all visible parts and the controls for signs of damage and make sure that they all function correctly.
- Do not operate the power tool if signs of damage are found or if parts malfunction. Have damage repaired immediately by **Hilti Service**.
- After cleaning and maintenance, refit all guards or protective devices and check that they function correctly.



Note

To help ensure safe and reliable operation, use only genuine Hilti spare parts and consumables. Spare parts, consumables and accessories approved by Hilti for use with the product can be found at your local **Hilti Center** or online at: www.hilti.com

7.2 Automatic filter cleaning



Note

Do not attempt to clean the filter element by knocking it against a hard object and do not use pointed instruments. This will reduce the life of the filter element.

Do not use compressed air to clean the filter element. This may cause tears in the filter material.

The condition of the filter element deteriorates with use.

- ▶ Replace the filter element at least every six months.
- ▶ However, if used intensively, the filter element should be replaced more often.

7.3 Fitting/changing the filter element

1. Disconnect the supply cord plug from the power outlet.
2. Open the filter cover catches.
3. Open the filter cover.
4. Carefully remove the filter element, gripping it at the areas provided in the holder.
5. Clean the sealing surface with a cloth.
6. Fit the new filter element.
7. Close the filter cover by flipping the cover catch forward.
8. Close the filter cover catch.

7.4 Checking the container level monitoring system

1. Engage the wheel brakes so that the vacuum cleaner stands securely.
2. Disconnect the supply cord plug from the power outlet.

3. Open the two catches.
4. Lift the vacuum cleaner top section away from the waste material container and place it on a level surface.
5. Check the cut-out contacts and clean them with a brush if necessary (if dirty).
6. Check the seal at the vacuum cleaner top section and clean it with a cloth if necessary.
7. Fit the vacuum cleaner top section onto the waste material container and close the two catches.

7.5 Checks after cleaning and maintenance

1. After cleaning or carrying out maintenance, check that the vacuum cleaner is assembled correctly and that it functions faultlessly.
2. Test each of the functions.

7.6 Transport

Do not carry the appliance when it is full of waste material.

The appliance may not be lifted directly by crane.

- ▶ Remove the power conditioner (if applicable) or loose accessory tools from the holder.
- ▶ Empty the appliance before carrying it to another location.
- ▶ Do not tip the appliance or transport it lying on its side after using it to pick up liquids.
- ▶ Use the tapered adapter to connect both ends of the hose together conveniently for transport.

7.7 Storage

- ▶ Store the vacuum cleaner in a secure, dry place where it is inaccessible to unauthorized users.

8 Troubleshooting

If the trouble you are experiencing is not listed in this table or you are unable to remedy the problem by yourself, please contact **Hilti Service**.

8.1 Troubleshooting

Trouble or fault	Possible cause	Action to be taken
No suction power or reduced suction power.	The dust bag is full.	▶ Change the dust bag.
	The filter element is clogged with dirt or dust.	▶ If the automatic filter cleaning system is deactivated, activate it and allow the vacuum cleaner to run for 30 seconds.
	The suction hose or dust hood on the electric tool is blocked.	▶ Clean the suction hose and the dust hood.
Dust is blown out of the appliance.	The filter element is not fitted correctly.	▶ Fit the filter element again correctly.
	The filter element is damaged.	▶ Fit a new filter element.
The appliance switches itself off or on inadvertently or static electricity discharges through the user.	Electrostatic charge is not conducted away – the appliance is connected to an unearthed/ungrounded power outlet.	▶ Connect the appliance to an earthed/grounded power outlet and use an antistatic suction hose.
The appliance doesn't start or switches itself off after a short time.	The water level cut-out is activated.	▶ Clean the sensors and the area around the sensors with a brush.
The motor doesn't restart.	The mains circuit breaker has been tripped.	▶ Reset the circuit breaker. ▶ Find the reason for the overload current if the circuit breaker trips again.
	The waste material container is full.	▶ Switch the appliance off and empty the waste material container.

Trouble or fault	Possible cause	Action to be taken
The motor doesn't restart.	The motor overheating protection cut-out has been activated.	<ul style="list-style-type: none"> ▶ Switch the appliance off and allow it to cool down for about 5 minutes. ▶ If the motor doesn't start, return the appliance to Hilti Service.
	The motor is repeatedly switched off by its thermal cut-out.	<ul style="list-style-type: none"> ▶ Clean the air vents carefully using a dry brush.
The motor doesn't run when set to "AUTO".	The appliance is faulty or is not correctly plugged in.	<ul style="list-style-type: none"> ▶ Make sure that the supply cord plug is fully plugged in and check that the appliance functions correctly.
The automatic filter element cleaning system doesn't work.	No suction hose is connected.	<ul style="list-style-type: none"> ▶ Connect the suction hose.

9 Disposal

 Most of the materials from which **Hilti** products are manufactured can be recycled. The materials must be correctly separated before they can be recycled. In many countries, your old tools, machines or appliances can be returned to **Hilti** for recycling. Ask **Hilti Service** or your Hilti representative for further information.

Drilling slurry

Disposal of drilling slurry directly into rivers, lakes or the sewerage system without suitable pretreatment presents environmental problems.

- ▶ Ask the local public authorities for information about current regulations.

We recommend the following pretreatment:

- ▶ Collect the drilling slurry (for example, using a wet-type vacuum cleaner).
- ▶ Allow the drilling slurry to settle and dispose of the solid material at a construction waste disposal site (addition of a flocculent may accelerate the settling process).
- ▶ The remaining water (alkaline, pH value greater than 7) must be neutralized by the addition of an acidic neutralizing agent or diluted with a large volume of water before it is allowed to flow into the sewerage system.

Drilling dust

- ▶ Dispose of the drilling dust collected by the vacuum cleaner in accordance with the applicable national regulations.

10 Manufacturer's warranty

- ▶ Please contact your local **Hilti** representative if you have questions about the warranty conditions.

1 Indications relatives à la documentation



1.1 À propos de cette documentation

- Lire intégralement la présente documentation avant la mise en service. C'est la condition préalablement requise pour assurer la sécurité du travail et un maniement sans perturbations.
- Bien respecter les consignes de sécurité et les avertissements de la présente documentation ainsi que celles figurant sur le produit.
- Toujours conserver le mode d'emploi à proximité du produit et uniquement le transmettre à des tiers avec ce mode d'emploi.

1.2 Explication des symboles



1.2.1 Avertissements

Les avertissements attirent l'attention sur des dangers liés à l'utilisation du produit. Les termes de signalisation suivants sont utilisés en combinaison avec un symbole :

	DANGER ! Pour un danger imminent qui peut entraîner de graves blessures corporelles ou la mort.
	AVERTISSEMENT ! Pour un danger imminent potentiel qui peut entraîner de graves blessures corporelles ou la mort.
	ATTENTION ! Pour attirer l'attention sur une situation pouvant présenter des dangers entraînant des blessures corporelles légères ou des dégâts matériels.





1.2.2 Symboles dans la documentation

Les symboles suivants sont utilisés dans la présente documentation :

	Lire le mode d'emploi avant d'utiliser l'appareil
	Pour des conseils d'utilisation et autres informations utiles

1.2.3 Symboles dans les illustrations



Les symboles suivants sont utilisés dans les illustrations :

	Ces chiffres renvoient à l'illustration correspondante au début du présent mode d'emploi.
	La numérotation détermine la séquence des étapes de travail dans l'image et peut se différencier de celles des étapes de travail dans le texte.
	Les numéros de position sont utilisés dans l'illustration Vue d'ensemble et renvoient aux numéros des légendes dans la section Vue d'ensemble du produit .
	Ce signe doit inviter à manier le produit en faisant particulièrement attention.

1.3 Symboles spécifiques au produit

1.3.1 Symboles sur le produit

Les symboles suivants sont utilisés sur le produit :

	Avertissement, risque de surfaces chaudes
	Transport par pont roulant ou grue interdit

1.4 Informations produit

Les produits **Hilti** sont conçus pour les utilisateurs professionnels et ne doivent être utilisés, entretenus et réparés que par un personnel agréé et formé à cet effet. Ce personnel doit être au courant des dangers inhérents à l'utilisation de l'appareil. Le produit et ses accessoires peuvent s'avérer dangereux s'ils sont utilisés de manière incorrecte par un personnel non qualifié ou de manière non conforme à l'usage prévu.

La désignation du modèle et le numéro de série figurent sur sa plaque signalétique.

- Inscrivez le numéro de série dans le tableau suivant. Les informations produit vous seront demandées lorsque vous contactez nos revendeurs ou services après-vente.

Caractéristiques produit

Aspirateur de déchets secs et liquides	VC 150-6 XE
Génération	01
N° de série	

Caractéristiques produit

Aspirateur de déchets secs et liquides	VC 150-6 VC 150-10
Génération	02
N° de série	

Caractéristiques produit

Aspirateur de déchets secs et liquides	VC 150-10 XE
Génération	03
N° de série	

1.5 Déclaration de conformité

Nous déclarons sous notre seule et unique responsabilité que le produit décrit ici est conforme aux directives et normes en vigueur. Une copie de l'attestation délivrée par l'organisme de certification se trouve en fin de la présente documentation.

Pour obtenir les documentations techniques, s'adresser à :

Hilti Entwicklungsgesellschaft mbH | Zulassung Geräte | Hiltistraße 6 | 86916 Kaufering, DE

2 Sécurité

2.1 Consignes de sécurité importantes

AVERTISSEMENT ! LIRE ATTENTIVEMENT TOUTES LES INDICATIONS. Le non-respect des instructions indiquées ci-après peut entraîner un choc électrique, un incendie et / ou de graves blessures sur les personnes. GARDER PRÉCIEUSEMENT CES INSTRUCTIONS DE SÉCURITÉ.

2.2 Indications générales de sécurité

Outre les consignes techniques de sécurité indiquées dans les différents chapitres du présent mode d'emploi, il y a lieu de toujours respecter strictement les directives suivantes.

- ▶ **Toutes les remarques doivent être lues attentivement !** Le non-respect des remarques suivantes peut entraîner une électrocution, un incendie et/ou des blessures importantes.
- ▶ **Si l'appareil est utilisé avec un outil électroportatif, avant toute utilisation, lire impérativement les instructions du mode d'emploi de l'outil électroportatif et observer toutes les consignes qui y figurent.**
- ▶ **Toute manipulation ou modification de l'appareil est interdite.**
- ▶ **Utiliser l'appareil approprié. Ne pas utiliser l'appareil à des fins non prévues, mais seulement conformément aux spécifications et dans un excellent état.**
- ▶ **Avant la mise en service du produit, s'informer sur son maniement, les dangers engendrés par les matériaux et l'élimination en toute sécurité des matériaux aspirés.**
- ▶ **Prêter attention aux influences de l'environnement de l'espace de travail. Ne pas utiliser l'appareil dans des endroits présentant un danger d'incendie ou d'explosion.**
- ▶ **L'appareil doit uniquement être utilisé par des personnes qui connaissent bien l'appareil, ont été formées quant à son utilisation en toute sécurité et comprennent les dangers qui en résultent. L'appareil n'est pas destiné aux enfants.**
- ▶ **Conserver les appareils non utilisés en toute sécurité. Tous les appareils non utilisés doivent être rangés dans un endroit sec, en hauteur ou fermé à clé, hors de portée des enfants.**

2.3 Sécurité des personnes

- ▶ **Restez vigilant, surveillez ce que vous faites. Faites preuve de bon sens en utilisant le produit. N'utilisez pas l'aspirateur si vous êtes fatigué ou après avoir consommé de l'alcool, des drogues**

ou avoir pris des médicaments. Un moment d'inattention lors de l'utilisation de l'appareil peut entraîner de graves blessures.

- ▶ **L'utilisateur et les personnes se trouvant à proximité pendant l'utilisation et l'entretien de l'appareil doivent porter des lunettes de protection adaptées, un casque de protection, un casque antibruit, des gants de protection, des chaussures de sécurité et un masque respiratoire léger.**
- ▶ **Pour assurer une bonne stabilité de l'aspirateur, utiliser les freins de roue.** Si les freins de roue sont desserrés, il y a un risque que l'aspirateur se mette en mouvement de manière incontrôlée.
- ▶ **Si des dispositifs servant à aspirer ou à recueillir les poussières doivent être utilisés, s'assurer qu'ils sont effectivement raccordés et correctement utilisés.** L'utilisation d'un dispositif d'aspiration peut réduire les risques dus aux poussières.

2.4 Utilisation et emploi soigneur de l'appareil

- ▶ **Ne jamais laisser l'appareil sans surveillance.**
- ▶ **Ne pas désactiver le nettoyage de filtre automatique en cours d'aspiration de poussières dangereuses en particulier si des outils électroportatifs générant des poussières sont utilisés.**
- ▶ **Protéger l'appareil du gel.**
- ▶ **Nettoyer régulièrement le dispositif de jaugeage d'eau à l'aide d'une brosse et vérifier qu'il ne présente pas de signes d'endommagements.**
- ▶ **Lors de la mise en place de la tête aspirante, veiller à ne pas se coincer et à ne pas endommager le câble d'alimentation réseau.** Il y a un risque de blessures et d'endommagement.
- ▶ **Vérifier que l'appareil et l'accessoire ne présentent pas d'éventuels dommages.** Avant toute autre utilisation, les dispositifs de sécurité et les pièces légèrement endommagées doivent être soigneusement contrôlés pour garantir un excellent fonctionnement, conforme aux spécifications. Vérifier que toutes les pièces mobiles fonctionnent parfaitement et ne coincent pas, et que les pièces ne sont pas abîmées. Toutes les pièces doivent être montées correctement et remplir toutes les conditions propres à garantir le parfait fonctionnement de l'appareil.
- ▶ **L'appareil doit uniquement être réparé par un personnel qualifié et seulement avec des pièces de rechange d'origine.** Ceci permet d'assurer la sécurité de l'appareil.
- ▶ **Toujours débrancher la fiche d'alimentation de la prise lorsque l'appareil n'est pas utilisé (pendant les pauses), avant le nettoyage et l'entretien, le remplacement de pièces d'accessoires ou le changement de filtre.** Cette mesure de précaution empêche une mise en fonctionnement par mégarde de l'appareil.
- ▶ **Ne jamais tirer l'aspirateur par le câble d'alimentation réseau dans une autre position de travail. Ne pas rouler avec l'aspirateur sur le câble d'alimentation.**
- ▶ **Ne jamais transporter l'appareil à l'aide d'une grue.**

2.5 Sécurité relative au système électrique

- ▶ **La fiche de secteur de l'appareil doit être appropriée à la prise de courant. Ne jamais modifier la fiche de quelque façon que ce soit. Ne pas utiliser de fiches d'adaptateur avec des appareils avec mise à la terre.** Les fiches non modifiées et les prises de courant appropriées réduisent le risque de choc électrique.
- ▶ **Brancher la fiche dans une prise appropriée, convenablement mise à la terre, installée en toute sécurité et conforme à toutes les exigences locales.** S'il n'est pas certain que la prise est bien mise à la terre, la faire vérifier par un électricien qualifié.
- ▶ **Éviter le contact physique avec des surfaces mises à la terre tels que tuyaux, radiateurs, cuisinières et réfrigérateurs.** Il y a un risque élevé de choc électrique au cas où votre corps serait relié à la terre.
- ▶ **Ne pas exposer l'appareil à la pluie ou à l'humidité.** La pénétration d'eau dans un appareil électrique augmente le risque d'un choc électrique.
- ▶ **S'assurer que le câble d'alimentation secteur ne repose pas dans des flaques.**
- ▶ **Contrôler régulièrement les câbles de raccordement de l'appareil et les faire remplacer par un S.A.V. Hilti s'ils sont endommagés. Contrôler régulièrement les câbles de rallonge et les remplacer s'ils sont endommagés.**
- ▶ **Si le cordon d'alimentation secteur et/ou le câble de rallonge sont endommagés pendant le travail, ne pas les toucher. Débrancher la fiche de la prise.** Tous cordons d'alimentation secteur et câbles de rallonge endommagés représentent un danger d'électrocution.
- ▶ **Le câble d'alimentation doit uniquement être remplacé par un câble conforme au type indiqué dans le présent mode d'emploi.**
- ▶ **Ne pas utiliser le câble à d'autres fins que celles prévues, ne pas utiliser le câble pour porter l'appareil ou pour l'accrocher ou encore pour le débrancher de la prise de courant. Maintenir le**

câble éloigné des sources de chaleur, des parties grasses, des bords tranchants ou des parties de l'appareil en rotation. Un câble endommagé ou torsadé augmente le risque d'un choc électrique.

- ▶ **Si l'appareil électrique est utilisé à l'extérieur, utiliser uniquement une rallonge homologuée pour les applications extérieures.** L'utilisation d'une rallonge électrique homologuée pour les applications extérieures réduit le risque d'un choc électrique.
- ▶ **En cas de coupure de courant, arrêter l'appareil et retirer la fiche de la prise de courant.**
- ▶ **N'utiliser la prise intégrée pour branchement d'appareils électriques qu'à des fins spécifiées dans le mode d'emploi.**
- ▶ **Ne jamais faire fonctionner l'appareil s'il est encrassé ou mouillé.** Dans de mauvaises conditions d'utilisation, la poussière collée à la surface de l'appareil, surtout la poussière de matériaux conducteurs, ou l'humidité, peut entraîner une électrocution. **C'est pourquoi il convient de faire réviser les appareils encrassés par le S.A.V. Hilti à intervalles réguliers, surtout s'ils sont utilisés sur des matériaux conducteurs.**

2.6 Place de travail

- ▶ **Veiller à ce que l'espace de travail soit bien éclairé.**
- ▶ **Veiller à ce que le poste de travail soit bien ventilé.** Des places de travail mal ventilées peuvent nuire à la santé du fait de la présence excessive de poussière.
- ▶ **Laisser le poste de travail en ordre. Débarrasser le poste de travail de tous objets susceptibles de blesser.** Un désordre sur le lieu de travail peut provoquer des accidents.
- ▶ **Ne pas utiliser l'appareil dans un environnement présentant des risques d'explosion et où se trouvent des liquides, des gaz ou poussières inflammables.** Les appareils électriques génèrent des étincelles risquant d'enflammer les poussières ou les vapeurs.
- ▶ **Redoubler d'attention lors d'interventions sur des escaliers.**

2.7 Matériau aspiré

- ▶ **Il est interdit d'aspirer des poussières nuisibles à la santé, inflammables et/ou explosives (poussières de magnésium-aluminium, etc.). Les matériaux qui sont plus chauds que 60 °C (140°F) ne doivent pas être aspirés (p. ex. cigarettes mal éteintes, cendres chaudes).**
- ▶ **Il est interdit d'aspirer des liquides inflammables, explosifs, agressifs (agents réfrigérants et lubrifiants, essence, solvants, acides (pH < 5), lessives alcalines (pH > 12,5), etc.).**
- ▶ **Arrêter immédiatement l'appareil si de la mousse ou des liquides en sortent.**
- ▶ **Porter des gants de protection lors de l'aspiration de matériaux brûlants jusqu'à une température max. de 60 °C (140°F).**
- ▶ **Lors de travaux avec boues de forage minérales, porter des vêtements de protection et éviter tout contact avec la peau (pH > 9 corrosif).**
- ▶ **Éviter tout contact avec des liquides basiques ou acides. En cas de contact par mégarde, rincer soigneusement avec de l'eau. Si le liquide rentre dans les yeux, les rincer abondamment à l'eau et consulter en plus un médecin.**

3 Description

3.1 Vue d'ensemble du produit 1

- | | | | |
|---|---|---|--|
| ① | Prise de l'appareil (XE uniquement) | ⑥ | Raccord d'entrée |
| ② | Nettoyage de filtre automatique (XE uniquement) | ⑦ | Cuve de récupération de saletés |
| ③ | Touche «Nettoyage de filtre Activé / Désactivé» (XE uniquement) | ⑧ | Poignée encastrée |
| ④ | Indicateur d'état «Nettoyage de filtre automatique» (XE uniquement) | ⑨ | Brides de fermeture |
| ⑤ | Commutateur de l'appareil | ⑩ | Tête aspirante |
| | | ⑪ | Poignée |
| | | ⑫ | Crochet pour câble |
| | | ⑬ | Brides de fermeture pour couvercle de filtre |

3.2 Utilisation conforme à l'usage prévu

Les produits décrits ici sont des aspirateurs industriels universels destinés à un usage professionnel. Ils peuvent être utilisés pour des applications sèches et humides.

Les produits **Hilti** sont destinés aux utilisateurs professionnels et ne doivent être utilisés, entretenus et réparés que par un personnel agréé, formé à cet effet. Le produit et ses accessoires peuvent s'avérer dangereux s'ils sont utilisés de manière incorrecte par un personnel non qualifié ou de manière non conforme à l'usage prévu. Il est interdit d'utiliser ce produit pour aspirer sur des êtres humains ou des animaux. Toute utilisation en immersion est interdite.

- ▶ Avant la mise en service du produit, s'informer sur son maniement, les dangers engendrés par les matériaux et l'élimination en toute sécurité des matériaux aspirés.
- ▶ Ne pas utiliser le produit dans des installations à fonctionnement continu, automatique ou semi-automatique.
- ▶ Utiliser uniquement les accessoires et outils **Hilti** d'origine, pour éviter tout risque de blessure.
- ▶ Pour éviter tout effet électrostatique, utiliser un flexible d'aspiration antistatique.
- ▶ N'aspirer aucun objet susceptible de provoquer des blessures à travers le sac à poussières (tel qu'un matériau pointu ou tranchant).
- ▶ Ne pas utiliser le produit comme escabeau.

Ce produit est destiné à un usage professionnel pour les applications suivantes :

- Aspiration de grandes quantités de poussières avec meules diamantées, tronçonneuses, perforateurs-burineurs et des couronnes pour forage à sec **Hilti**.
- Aspiration de boues de forage minérales avec meules diamantées **Hilti** resp. scies diamantées **Hilti** et du matériau liquide aspiré jusqu'à une température < 60 °C (140°F).
- Aspiration d'huiles et de fluides jusqu'à une température < 60 °C (140 °F).
- Nettoyage à sec et par voie humide de surfaces murales et au sol

3.3 Équipement livré

Aspirateur de déchets secs et liquides avec cartouche filtrante, tuyau d'aspiration complet avec manchon tournant (côté aspirateur) et manchon à outil, sac à poussières en plastique PE VC 20/40, mode d'emploi. Pour une utilisation en toute sécurité, utiliser uniquement des pièces de rechange et consommables d'origine. Vous trouverez les pièces de rechange, consommables et accessoires autorisés par Hilti convenant pour votre produit dans le centre **Hilti** ou sous : www.hilti.com

3.4 Nettoyage de filtre automatique

L'appareil dispose d'une fonction de nettoyage de filtre automatique, qui permet d'éliminer le maximum de poussière adhérente à la cartouche filtrante.

Appuyer sur la touche «Nettoyage de filtre automatique Activé/ Désactivé» pour désactiver le nettoyage de filtre et réappuyer pour le réactiver.

État	Signification
LED allumée.	<ul style="list-style-type: none"> • Le nettoyage de filtre est activé.
LED non allumée.	<ul style="list-style-type: none"> • Le nettoyage de filtre est désactivé.

Au démarrage de l'aspirateur, le nettoyage de filtre est automatiquement activé.

La cartouche filtrante est automatiquement nettoyée par un souffle d'air (bruit pulsatif).



Remarque

En cas d'applications système (en particulier en cas de meulage, tronçonnage et rainurage) ou d'aspiration de quantités de poussières plus importantes, le nettoyage de filtre doit être activé, afin d'assurer une puissance d'aspiration élevée durable.

Le nettoyage de filtre fonctionne uniquement si le flexible d'aspiration est raccordé.

3.5 Indications relatives à l'utilisation

Accessoires et leur mode d'utilisation

Accessoires	Type d'application
Sac à poussières en plastique PE VC 20 (203854)	applications minérales, humides et sèches
Sac à poussières en plastique PE VC 40 (203852)	applications minérales, humides et sèches
Sac à poussières en papier VC 20 (203858)	applications sur bois
Sac à poussières en papier VC 40 (203856)	applications sur bois
Filtre VC 20/40 sec (2121386)	sèches

Accessoires	Type d'application
Filtre VC 20/40 universel (2121387)	universel, applications humides et sèches
Filtre VC 20/40 performance (2121388)	applications intensives humides et sèches
Flexible d'aspiration 27 X 3,5m AS	humides et sèches
Flexible d'aspiration 36 mm	essentiellement humide, pas d'application avec poussières
Flexible d'aspiration 36 X 5m AS	humides et sèches

4 Caractéristiques techniques



Remarque

Les données de tension nominale, courant nominal, fréquence et /ou consommation nominale figurent sur la plaque signalétique spécifique au pays.

En cas d'utilisation avec un groupe électrogène ou un transformateur, leur puissance d'alimentation doit être au moins égale au double de la puissance indiquée sur la plaque signalétique de l'appareil. La tension de service du groupe électrogène ou du transformateur doit être toujours comprise entre +5 % et -15 % par rapport à la tension nominale de l'appareil.

	VC 150-6 X	VC 150-6 XE	VC 150-10 X	VC 150-10 XE
Poids	27,6 lb (12,5 kg)	27,6 lb (12,5 kg)	31,3 lb (14,2 kg)	31,3 lb (14,2 kg)
Alimentation secteur (type)	SJTOW 3/16 AWG	SJTOW 3/12 AWG	SJTOW 3/16 AWG	SJTOW 3/12 AWG
Débit volumique maximal (air)	152 CFM (72 ℓ/s)	152 CFM (72 ℓ/s)	152 CFM (72 ℓ/s)	152 CFM (72 ℓ/s)
Volume de cuve	6 liq. gal _{US} (21 ℓ)	6 liq. gal _{US} (21 ℓ)	10 liq. gal _{US} (36 ℓ)	10 liq. gal _{US} (36 ℓ)
Volume de poussières utile	51 lb (23 kg)	51 lb (23 kg)	88 lb (40 kg)	88 lb (40 kg)
Quantité de remplissage d'eau	3,6 liq. gal _{US} (13,5 ℓ)	3,6 liq. gal _{US} (13,5 ℓ)	7 liq. gal _{US} (25 ℓ)	7 liq. gal _{US} (25 ℓ)
Dépression maximale	3,5 psi (242 mbar)	3,5 psi (242 mbar)	3,5 psi (242 mbar)	3,5 psi (242 mbar)
Température de service	14 °F ... 104 °F (-10 °C ... 40 °C)	14 °F ... 104 °F (-10 °C ... 40 °C)	14 °F ... 104 °F (-10 °C ... 40 °C)	14 °F ... 104 °F (-10 °C ... 40 °C)
Nettoyage de filtre automatique – Tous	15 s	15 s	15 s	15 s
Classe de protection	I	I	I	I
Classe de protection	IP X4	IP X4	IP X4	IP X4

5 Mise en service



ATTENTION

Risque de blessures du fait de mouvements incontrôlés ! Si les freins de roue sont desserrés, il y a risque que l'aspirateur se mette en mouvement de manière incontrôlée.

- ▶ Pour assurer une bonne stabilité de l'aspirateur, utiliser les freins de roue.

5.1 Première mise en service

1. Ouvrir les deux brides de fermeture.
2. Soulever la tête aspirante de la cuve de récupération de saletés.
3. Enlever les pièces d'accessoires de la cuve de récupération de saletés et de l'emballage.
4. Introduire le sac à poussières conformément aux instructions.

5. Mettre la tête aspirante en place sur la cuve de récupération de saletés et fermer les deux brides de fermeture.
6. S'assurer que la tête aspirante est correctement montée et verrouillée.
7. Raccorder le flexible d'aspiration à l'appareil.

5.2 Mise en place/Remplacement du sac à poussières en papier 2



DANGER

Risque de blessures. Des objets pointus risquent de transpercer le sac d'aspirateur.

- ▶ S'assurer qu'aucun objet n'a percé le sac d'aspirateur.

1. Débrancher la fiche de la prise.
2. Ouvrir les deux brides de fermeture.
3. Soulever la tête aspirante de la cuve de récupération de saletés.
4. Dans le cas d'un sac à poussières en papier, séparer avec précaution le manchon du sac à poussières en papier de son adaptateur.
5. Obtenir le manchon du sac à poussières à l'aide du coulisseau.
6. Nettoyer la cuve de récupération de saletés avec un chiffon.
7. Fixer un nouveau sac à poussières en papier dans la cuve de récupération de saletés.
8. Mettre la tête aspirante en place sur la cuve de récupération de saletés et fermer les deux brides de fermeture.

5.3 Mise en place/Remplacement du sac à poussières en plastique 3

1. Débrancher la fiche de la prise.
2. Ouvrir les deux brides de fermeture.
3. Soulever la tête aspirante de la cuve de récupération de saletés.
4. Fermer le sac à poussières en plastique avec un lien sous les perforations.
5. Sortir le sac à poussières en plastique.
6. Nettoyer la cuve de récupération de saletés avec un chiffon.
7. Fixer un nouveau sac à poussières en plastique dans la cuve de récupération de saletés (conformément aux instructions imprimées).
8. Mettre la tête aspirante en place sur la cuve de récupération de saletés et fermer les deux brides de fermeture.

6 Utilisation



DANGER

Danger d'électrocution. Si l'aspirateur n'est pas correctement branché, il y a risque de mort ou de blessures graves.

- ▶ L'aspirateur doit exclusivement être branché à une source d'alimentation mise à la terre.



AVERTISSEMENT

Risque de blessures. Un système de filtration endommagé peut générer des poussières nocives pour la santé.

- ▶ En cas d'urgence (par ex. rupture du filtre), arrêter l'appareil, le débrancher du secteur et le faire contrôler par un personnel qualifié avant toute réutilisation.



ATTENTION

Risque de blessures du fait de mouvements incontrôlés ! Si les freins de roue sont desserrés, il y a risque que l'aspirateur se mette en mouvement de manière incontrôlée.

- ▶ Pour assurer une bonne stabilité de l'aspirateur, utiliser les freins de roue.

6.1 Fonctionnement sans utilisation de la prise de l'appareil

1. Avant de brancher la fiche secteur, s'assurer que l'interrupteur de l'appareil est sur «OFF» (arrêt).
2. Brancher la fiche d'alimentation de l'aspirateur dans la prise.
3. Tourner le commutateur de l'appareil sur la position «ON» (marche).

6.2 Fonctionnement avec utilisation de la prise de l'appareil



Remarque

La prise de l'appareil est uniquement prévue pour raccorder directement des outils électroportatifs à l'aspirateur.

Lorsque des outils électroportatifs sont branchés à la prise de l'appareil, observer impérativement les instructions de leur mode d'emploi et les consignes de sécurité qui y figurent.

1. Débrancher de la prise la fiche d'alimentation de l'aspirateur.
2. S'assurer que la puissance absorbée maximale de l'outil électroportatif à raccorder est inférieure à la puissance de l'appareil maximale admise, voir chapitre «Caractéristiques techniques» et indications sur la prise intégrée pour branchement d'appareils.
3. Avant de brancher la fiche secteur de l'outil électroportatif, s'assurer que l'outil électroportatif est arrêté.
4. Brancher la fiche d'alimentation de l'outil électroportatif dans la prise de l'appareil.
5. Brancher la fiche d'alimentation de l'aspirateur dans la prise.
6. Tourner l'interrupteur de l'appareil sur la position «Auto».
7. Mettre l'outil électroportatif en marche.



Remarque

Après l'arrêt de l'outil électroportatif, l'aspirateur continue encore de marcher un court instant, le temps que la poussière se trouvant dans le flexible soit aspirée.

6.3 Aspiration de poussières sèches



Remarque

Avant d'aspirer des poussières sèches et en particulier des poussières minérales, toujours vérifier que le sac à poussières approprié a bien été mis dans la cuve. Ainsi, les matières aspirées peuvent être éliminées simplement et proprement.



ATTENTION

Risque de blessures. Si aucune cartouche filtrante n'est utilisée, il y a un risque que le matériau aspiré sorte.

- ▶ Ne jamais aspirer sans cartouche filtrante.
- ▶ S'assurer que la cartouche filtrante est bien sèche et que le sac à poussières adéquat est en place.

6.4 Aspiration de liquides



ATTENTION

Risque de blessures. Si aucune cartouche filtrante n'est utilisée, il y a un risque que le matériau aspiré sorte.

- ▶ Ne jamais aspirer sans cartouche filtrante.

1. Contrôler le dispositif de surveillance de niveau. → Page 21
2. Dans la mesure du possible, utiliser une autre cartouche filtrante pour aspirer les déchets humides.



Remarque

Nous recommandons le filtre **Hilti** VC 20/40 universel (2121387).

3. Après avoir aspiré des liquides, ouvrir les deux brides de fermeture.
4. Soulever la tête aspirante de la cuve de récupération de saletés et la poser sur un support plan, de sorte que la cartouche filtrante puisse sécher.
5. Vider la cuve de récupération de saletés et la nettoyer à l'aide d'un flexible à eau. Nettoyer les électrodes à l'aide d'une brosse et la cartouche filtrante, après l'avoir préalablement séchée en essuyant à la main.
6. Laisser la cuve de récupération de saletés sécher.

6.5 Après aspiration

1. Arrêter l'outil électroportatif.
2. Tourner le commutateur de l'appareil sur «OFF».

3. Débrancher de la prise la fiche d'alimentation de l'aspirateur.
4. Enrouler le cordon d'alimentation et le suspendre au crochet pour câble.
5. Vider la cuve et nettoyer l'appareil en essuyant avec un chiffon humide.
6. Enrouler le flexible.
7. Déposer l'aspirateur dans un local sec, à l'abri de toute utilisation non autorisée.

6.6 Vidage de la cuve de récupération de saletés en cas de poussières sèches

1. Débrancher la fiche de la prise.
2. Soulever la tête aspirante de la cuve de récupération de saletés et la poser sur un support plan.
3. Enlever le sac à poussières de la cuve de récupération de saletés ou saisir les poignées encastrées et renverser la cuve de récupération de saletés pour la vider.
4. Mettre la tête aspirante en place sur la cuve de récupération de saletés et fermer les deux brides de fermeture.

6.7 Vidage de la cuve de récupération de saletés sans sac à poussières (en cas d'aspiration de liquides)

1. Débrancher la fiche de la prise.
2. Soulever la tête aspirante de la cuve de récupération de saletés et la poser sur un support plan.
3. Saisir les poignées encastrées et renverser la cuve de récupération de saletés pour la vider.
4. Nettoyer le bord de la cuve de récupération de saletés avec un chiffon.
5. Mettre la tête aspirante en place sur la cuve de récupération de saletés et fermer les deux brides de fermeture.

7 Nettoyage, entretien, transport et entreposage

7.1 Nettoyage et entretien



AVERTISSEMENT

Risque d'électrocution ! Les travaux de nettoyage et d'entretien effectués avec fiche branchée à la prise peuvent entraîner de graves blessures ou brûlures.

- ▶ Toujours retirer la fiche de la prise avant tous travaux de nettoyage et d'entretien !

Nettoyage

- Éliminer prudemment les saletés récalcitrantes.
- Nettoyer les ouïes d'aération avec précaution au moyen d'une brosse sèche.
- Nettoyer le boîtier uniquement avec un chiffon légèrement humidifié. Ne pas utiliser de nettoyants à base de silicone, ceci pourrait attaquer les pièces en plastique.

Entretien



AVERTISSEMENT

Risque d'électrocution ! Des réparations inappropriées sur des composants électriques peuvent entraîner de graves blessures corporelles et brûlures.

- ▶ Toute réparation des pièces électriques ne doit être effectuée que par un électricien qualifié.

- Vérifier régulièrement qu'aucune pièce visible n'est endommagée et que les organes de commande sont parfaitement opérationnels.
- En cas d'endommagements et/ou de dysfonctionnements, ne pas utiliser l'appareil électrique. Le faire immédiatement réparer par le S.A.V. **Hilti**.
- Après des travaux de nettoyage et d'entretien, vérifier si tous les équipements de protection sont bien en place et fonctionnent parfaitement.



Remarque

Pour une utilisation en toute sécurité, utiliser uniquement des pièces de rechange et consommables d'origine. Vous trouverez les pièces de rechange, consommables et accessoires autorisés par Hilti convenant pour votre produit dans le centre **Hilti** ou sous : www.hilti.com

7.2 Nettoyage de filtre automatique



Remarque

Pour le nettoyage de la cartouche filtrante, veiller à ne pas la cogner contre des objets durs et ne pas intervenir dessus avec des objets durs ou pointus. Ceci raccourcirait la durée d'utilisation de la cartouche filtrante.

La cartouche filtrante ne doit pas être nettoyée avec un nettoyeur haute pression. Ceci risquerait de déchirer le matériau du filtre.

La cartouche filtrante est une pièce d'usure.

- ▶ Remplacer la cartouche filtrante au moins deux fois par an.
- ▶ Remplacer plus fréquemment la cartouche filtrante en cas d'utilisation intensive.

7.3 Mise en place/Remplacement de la cartouche filtrante 4

1. Débrancher la fiche de la prise.
2. Ouvrir les brides de fermeture pour couvercle de filtre.
3. Ouvrir le couvercle de filtre.
4. Enlever prudemment la cartouche filtrante en la saisissant par la poignée encastrée au dispositif de serrage.
5. Nettoyer les surfaces d'étanchéité avec un chiffon.
6. Insérer la nouvelle cartouche filtrante.
7. Fermer le couvercle de filtre en rabattant le dispositif d'arrêt du couvercle vers l'avant.
8. Fermer les brides de fermeture pour couvercle de filtre.

7.4 Contrôle du dispositif de surveillance de niveau 5

1. Pour assurer une bonne stabilité de l'aspirateur, utiliser les freins de roue.
2. Débrancher la fiche de la prise.
3. Ouvrir les deux brides de fermeture.
4. Soulever la tête aspirante de la cuve de récupération de saletés et la poser sur un support plan.
5. Vérifier que les contacts d'arrêt ne sont pas encrassés et, si nécessaire, les nettoyer avec une brosse.
6. Vérifier que le joint d'étanchéité sur la tête aspirante n'est pas encrassé et le nettoyer le cas échéant avec un chiffon.
7. Mettre la tête aspirante en place sur la cuve de récupération de saletés et fermer les deux brides de fermeture.

7.5 Contrôle après des travaux de nettoyage et d'entretien

1. Après tous travaux d'entretien et de remise en état, vérifier que l'aspirateur est correctement monté et qu'il fonctionne correctement.
2. Procéder à un test de fonctionnement.

7.6 Transport

Ne pas porter l'appareil à l'état plein.

Ne pas lever l'appareil au moyen d'un palan.

- ▶ Le cas échéant, enlever le Power Conditioner et retirer les outils détachés du dispositif de fixation d'accessoires.
- ▶ Vider l'appareil avant de le transporter à un autre endroit.
- ▶ Ne pas basculer l'appareil ni le transporter couché après avoir aspiré des liquides.
- ▶ Pour le transport, raccorder les deux extrémités de flexible ensemble à l'aide de l'adaptateur conique.

7.7 Stockage

- ▶ Déposer l'aspirateur dans un local sec, à l'abri de toute utilisation non autorisée.

8 Aide au dépannage

En cas de défaillances non énumérées dans ce tableau ou auxquelles il n'est pas possible de remédier sans aide, contacter le S.A.V. **Hilti**.

8.1 Aide au dépannage

Défaillance	Causes possibles	Solution
Puissance d'aspiration réduite ou nulle.	Le sac à poussières est plein.	▶ Remplacer le sac à poussières.
	La cartouche filtrante est très encrassée.	▶ Si le nettoyage de filtre automatique est désactivé, l'activer et laisser l'aspirateur fonctionner pendant 30 secondes.
	Le flexible d'aspiration ou le collecteur de poussières de l'outil électroportatif est bouché.	▶ Nettoyer le flexible d'aspiration et le collecteur de poussières.
La poussière est soufflée hors de l'appareil.	La cartouche filtrante n'est pas montée correctement.	▶ Remonter la cartouche filtrante.
	La cartouche filtrante est endommagée.	▶ Monter une nouvelle cartouche filtrante.
L'appareil se met en marche et s'arrête de manière incontrôlée, ou l'utilisateur subit des décharges statiques.	La décharge électrostatique n'est pas assurée, l'appareil est raccordé à une prise non mise à la terre.	▶ Raccorder l'appareil à une source de courant mise à la terre, utiliser un flexible antistatique.
L'appareil ne se met pas en marche ou s'arrête après un bref démarrage.	La coupure d'eau a été déclenchée.	▶ Nettoyer les sondes et l'environnement des sondes avec une brosse.
Le moteur ne fonctionne plus.	Le fusible de la prise a réagi.	▶ Armer le fusible. ▶ S'il réagit à nouveau, rechercher l'origine de la surintensité.
	Cuve de récupération de saletés pleine.	▶ Arrêter l'appareil et vider la cuve de récupération de saletés.
	Le fusible thermique du moteur a réagi.	▶ Arrêter l'appareil et le laisser refroidir pendant 5 minutes. ▶ Si le moteur ne démarre pas, apporter l'appareil au S.A.V. Hilti .
	Le fusible thermique du moteur coupe à nouveau le moteur.	▶ Nettoyer les fentes d'aération avec précaution au moyen d'une brosse sèche.
Le moteur ne marche pas en mode automatique.	L'appareil raccordé est défectueux ou n'est pas correctement branché.	▶ Vérifier le bon fonctionnement de l'appareil raccordé ou brancher fermement la fiche d'alimentation.
Le nettoyage automatique de la cartouche filtrante ne fonctionne pas.	Aucun flexible d'aspiration n'est raccordé.	▶ Raccorder le flexible d'aspiration.

9 Recyclage

Les produits  **Hilti** sont fabriqués pour une grande partie en matériaux recyclables. Le recyclage présuppose un tri adéquat des matériaux. **Hilti** reprend les appareils usagés dans de nombreux pays en vue de leur recyclage. Consulter le service clients **Hilti** ou un conseiller commercial.

Boues de forage

En raison de la protection de l'environnement, les boues de forage ne doivent pas être versées dans les cours d'eau ou les canalisations sans prétraitement approprié.

- ▶ Veuillez vous renseigner auprès de votre administration locale sur les directives en vigueur en la matière.

Nous recommandons le prétraitement suivant :

- ▶ Collecter les boues de forage (par exemple au moyen d'un aspirateur de déchets liquides).
- ▶ Faire décanter les boues de forage et éliminer la partie sèche sur une décharge industrielle (le procédé peut être accéléré par des agents floculants).

- ▶ Avant de déverser l'eau résiduelle (basique, pH > 7) dans les canalisations, il convient de la neutraliser en ajoutant un neutralisant acide ou en la diluant avec beaucoup d'eau.

Poussière de forage

- ▶ La poussière de forage accumulée doit être éliminée conformément aux réglementations nationales existantes en vigueur.

10 Garantie constructeur

- ▶ En cas de questions sur les conditions de garantie, veuillez vous adresser à votre partenaire **Hilti** local.

1 Información sobre la documentación



1.1 Acerca de esta documentación

- Lea detenidamente esta documentación antes de la puesta en servicio. Ello es imprescindible para un trabajo seguro y un manejo sin problemas.
- Respete las indicaciones de seguridad y las advertencias presentes en esta documentación y en el producto.
- Conserve este manual de instrucciones siempre junto con el producto y entregue el producto a otras personas siempre acompañado del manual.

1.2 Explicación de símbolos



1.2.1 Avisos

Las advertencias de seguridad advierten de peligros derivados del manejo del producto. Las siguientes palabras de peligro se utilizan combinadas con un símbolo:

	¡PELIGRO! Término utilizado para un peligro inminente que puede ocasionar lesiones graves o incluso la muerte.
	¡ADVERTENCIA! Término utilizado para un posible peligro inminente que puede ocasionar lesiones graves o incluso la muerte.
	PRECAUCIÓN Término utilizado para una posible situación peligrosa que puede ocasionar lesiones leves o daños materiales.

1.2.2 Símbolos en la documentación

En esta documentación se utilizan los siguientes símbolos:

	Leer el manual de instrucciones antes del uso
	Indicaciones de uso y demás información de interés

1.2.3 Símbolos en las figuras



En las figuras se utilizan los siguientes símbolos:

2	Estos números hacen referencia a la figura correspondiente incluida al principio de este manual.
3	La numeración describe el orden de los pasos de trabajo en la imagen y puede ser diferente de los pasos descritos en el texto.
11	En la figura Vista general se utilizan números de posición y los números de la leyenda están explicados en el apartado Vista general del producto .
	Preste especial atención a este símbolo cuando utilice el producto.

1.3 Símbolos del producto

1.3.1 Símbolos en el producto

En el producto se utilizan los siguientes símbolos:

	Advertencia de superficie caliente
	Prohibido transportar con grúa

1.4 Información del producto

Los productos **Hilti** están diseñados para usuarios profesionales y solo deben ser manejados, conservados y reparados por personal autorizado y debidamente formado. Este personal debe estar especialmente instruido en lo referente a los riesgos de uso. La utilización del producto y sus dispositivos auxiliares puede conllevar riesgos para el usuario en caso de manejarse de forma inadecuada por personal no cualificado o utilizarse para usos diferentes a los que están destinados.

La denominación del modelo y el número de serie están indicados en la placa de identificación.

- Copie el número de serie en la siguiente tabla. Necesitará los datos del producto para realizar consultas a nuestros representantes o al Departamento de Servicio Técnico.

Datos del producto

Aspirador en seco y húmedo	VC 150-6 XE
Generación	01
N.º de serie	

Datos del producto

Aspirador en seco y húmedo	VC 150-6 VC 150-10
Generación	02
N.º de serie	

Datos del producto

Aspirador en seco y húmedo	VC 150-10 XE
Generación	03
N.º de serie	

1.5 Declaración de conformidad

Bajo nuestra exclusiva responsabilidad, declaramos que el producto aquí descrito cumple con las directivas y normas vigentes. Encontrará una reproducción del organismo certificador al final de esta documentación. La documentación técnica se encuentra depositada aquí:

Hilti Entwicklungsgesellschaft mbH | Zulassung Geräte | Hiltistraße 6 | 86916 Kaufering, DE

2 Seguridad

2.1 Indicaciones de seguridad importantes

¡ADVERTENCIA! LEA ÍNTEGRAMENTE ESTAS INSTRUCCIONES. En caso de no atenerse a las instrucciones de seguridad que se describen a continuación, podría provocarse una descarga eléctrica, incendio o lesiones graves. GUARDE ESTAS INSTRUCCIONES EN UN LUGAR SEGURO.

2.2 Instrucciones generales de seguridad

Además de las indicaciones de seguridad que aparecen en los distintos apartados de este manual de instrucciones, también es imprescindible cumplir las siguientes disposiciones.

- **Lea todas las indicaciones.** La no observación de las siguientes indicaciones puede producir descarga eléctrica, fuego o lesiones graves.
- **Cuando vaya a utilizar la herramienta junto con una herramienta eléctrica, antes del uso léase el manual de instrucciones de la herramienta eléctrica y siga todas las indicaciones.**
- **No está permitido efectuar manipulaciones o modificaciones en la herramienta.**
- **Utilice la herramienta adecuada. No utilice la herramienta para fines no previstos, sino únicamente de forma reglamentaria y en perfecto estado.**
- **Antes de trabajar con la herramienta, infórmese sobre su manejo, los posibles peligros relacionados con los materiales y el reciclaje seguro del material aspirado.**
- **Observe las condiciones ambientales. No utilice la herramienta en lugares donde exista peligro de incendio o explosión.**
- **La herramienta solo debe ser utilizada por personas que estén familiarizadas con ella, que hayan sido informadas acerca del uso seguro de la herramienta y entiendan los riesgos que comporta. La herramienta no es apta para el uso por parte de niños.**
- **Las herramientas que no se utilicen deben almacenarse de manera segura. Las herramientas que no se utilicen deben conservarse fuera del alcance de los niños, en un lugar seco, alto y cerrado.**

2.3 Seguridad de las personas

- **Permanezca atento, preste atención durante el trabajo y utilice el producto con prudencia. No utilice el aspirador si está cansado o se encuentra bajo los efectos de drogas, alcohol o**

medicamentos. Un momento de descuido mientras se está utilizando la herramienta puede provocar lesiones graves.

- ▶ **El usuario y las personas que se encuentren en las inmediaciones de la zona durante el uso y el mantenimiento de la herramienta deberán llevar gafas protectoras adecuadas, casco de seguridad, protección para los oídos, guantes de protección, calzado de seguridad y una mascarilla ligera.**
- ▶ **Accione los frenos de las ruedas para que el aspirador se mantenga seguro.** Si los frenos de las ruedas no están accionados, el aspirador puede moverse de forma descontrolada.
- ▶ **Siempre que sea posible utilizar equipos de aspiración o captación de polvo, asegúrese de que están conectados y de que se utilizan correctamente.** El uso de un aspirador de polvo reduce los riesgos derivados del polvo.

2.4 Manipulación y utilización segura de la herramienta

- ▶ **No deje la herramienta sin vigilancia.**
- ▶ **No desactive la limpieza del filtro cuando esté aspirando polvos peligrosos, especialmente durante la utilización con herramientas eléctricas que generen polvo.**
- ▶ **Proteja la herramienta frente a las heladas.**
- ▶ **Limpie con regularidad el dispositivo limitador del nivel de agua con un cepillo como se indica en las instrucciones y revíselo en busca de desperfectos.**
- ▶ **Al colocar el cabezal de aspiración, asegúrese de no pillarse los dedos y de no dañar el cable de red.** Existe riesgo de estropearlo y dañarlo.
- ▶ **Compruebe que la herramienta y los accesorios no presentan daños. Antes de continuar utilizando la herramienta, compruebe con detenimiento los dispositivos de seguridad y las piezas ligeramente dañadas para asegurarse de que funcionan correctamente y según las prescripciones correspondientes. Compruebe que los componentes móviles funcionen correctamente y no estén atascados, y que las piezas no estén dañadas. Para garantizar un funcionamiento adecuado de la herramienta, las piezas deben estar correctamente montadas y cumplir todas las condiciones necesarias.**
- ▶ **Procure que la herramienta sea reparada únicamente por profesional cualificado y que se utilicen exclusivamente piezas de repuesto originales.** Solamente así se garantiza la seguridad de la herramienta.
- ▶ **Desenchufe siempre la herramienta de la toma de corriente cuando no se esté utilizando (durante las pausas de trabajo), antes de realizar labores de limpieza y mantenimiento y cuando realice un cambio de filtro.** Esta medida preventiva evita el riesgo de conexión accidental de la herramienta.
- ▶ **No tire del cable de red para cambiar el aspirador de posición de trabajo. No desplace el aspirador sobre el cable de red.**
- ▶ **No desplace la herramienta con una grúa.**

2.5 Seguridad eléctrica

- ▶ **El enchufe del aparato debe ser el adecuado para la toma de corriente utilizada. No se deberá modificar el enchufe en forma alguna. No utilice enchufes adaptadores para las herramientas con puesta a tierra.** Los enchufes sin modificar adecuados a las respectivas tomas de corriente reducen el riesgo de descarga eléctrica.
- ▶ **Inserte el enchufe en una toma de corriente adecuada equipada con toma de tierra, que haya sido instalada conforme a todas las normativas locales. Si desea cerciorarse sobre la correcta puesta a tierra de la toma de corriente, encargue dicha tarea a personal técnico cualificado.**
- ▶ **Evite el contacto corporal con superficies que tengan puesta a tierra, como pueden ser tubos, calefacciones, cocinas y frigoríficos.** El riesgo a quedar expuesto a una descarga eléctrica es mayor si su cuerpo tiene contacto con tierra.
- ▶ **No exponga las herramientas eléctricas a la lluvia y evite que penetren líquidos en su interior.** Existe el peligro de recibir una descarga eléctrica si penetra agua en la herramienta eléctrica.
- ▶ **Asegúrese de que el cable de red no se encuentre en un charco.**
- ▶ **Compruebe con regularidad el cable de conexión de la herramienta y, en caso de que presentara daños, encargue su sustitución al Departamento de Servicio Técnico de Hilti. Inspeccione regularmente los alargadores y sustitúyalos en caso de que estuvieran dañados.**
- ▶ **Si se dañan el cable de red o el alargador durante el trabajo, evite tocarlos. Extraiga el enchufe de red de la toma de corriente.** Los cables de red y los alargadores dañados suponen un peligro, pues pueden ocasionar una descarga eléctrica.
- ▶ **El cable de conexión a la red solo se debe reemplazar por uno del tipo señalado en el manual de instrucciones.**

- ▶ **No utilice el cable de red para transportar o colgar la herramienta ni tire de él para extraer el enchufe de la toma de corriente. Mantenga el cable de red alejado de fuentes de calor, aceite, aristas afiladas o piezas móviles de la herramienta.** Los cables de red dañados o enredados pueden provocar descargas eléctricas.
- ▶ **Cuando trabaje al aire libre con una herramienta eléctrica, utilice exclusivamente un alargador adecuado para exteriores.** La utilización de un alargador adecuado para su uso en exteriores reduce el riesgo de una descarga eléctrica.
- ▶ **Si se produce un corte de suministro, desconecte la herramienta y extraiga el enchufe.**
- ▶ **Utilice el enchufe de la herramienta solo para los fines que se indican en el manual de instrucciones.**
- ▶ **No utilice nunca una herramienta sucia o mojada.** El polvo adherido en la superficie de la herramienta, sobre todo el de los materiales conductivos, o la humedad pueden provocar descargas eléctricas cuando se den condiciones desfavorables. **Por lo tanto, lleve con regularidad a revisar al Servicio Técnico de Hilti la herramienta sucia, sobre todo si se ha usado con frecuencia para trabajar con materiales conductivos.**

2.6 Lugar de trabajo

- ▶ **Procure que haya una buena iluminación en la zona de trabajo.**
- ▶ **Procure una buena ventilación del lugar de trabajo.** Los lugares de trabajo mal ventilados pueden resultar nocivos para la salud debido a la carga de polvo.
- ▶ **Mantenga la zona de trabajo ordenada. Mantenga el entorno de trabajo despejado de objetos que puedan ocasionarle lesiones.** El desorden en la zona de trabajo podría provocar accidentes.
- ▶ **No utilice la herramienta eléctrica en un entorno con peligro de explosión, en el que se encuentren combustibles líquidos, gases o material en polvo.** Las herramientas eléctricas producen chispas que pueden llegar a inflamar los materiales en polvo o vapores.
- ▶ **Tenga especial cuidado al trabajar sobre escaleras.**

2.7 Sustancias aspiradas

- ▶ **No aspire polvo peligroso para la salud, inflamable o explosivo (polvo de magnesio-aluminio, entre otros). No se deben aspirar materiales que estén a más de 60 °C (140 °F) (p. ej., cigarrillos encendidos, cenizas calientes).**
- ▶ **No se deben aspirar líquidos inflamables, explosivos o agresivos (refrigerantes, lubricantes, gasolina, disolvente, ácidos [pH < 5], lejías [pH > 12,5], etc.).**
- ▶ **En caso de escape de espuma de polvo o líquidos, apague la herramienta inmediatamente.**
- ▶ **Póngase guantes de protección para aspirar sustancias calientes, de como máximo 60 °C (140 °F).**
- ▶ **Utilice siempre prendas protectoras al trabajar con lodo mineral de perforación y evite el contacto con la piel (pH > 9, corrosivo).**
- ▶ **Evite el contacto con líquidos básicos o ácidos. En caso de contacto accidental, enjuague el área afectada con abundante agua. En caso de contacto con los ojos, aclárelos con agua abundante y consulte de inmediato a su médico.**

3 Descripción

3.1 Vista general del producto

- | | |
|--|---|
| ① Toma de corriente de la herramienta (solo XE) | ⑥ Pieza de empalme de entrada |
| ② Limpieza automática del filtro (solo XE) | ⑦ Depósito de suciedad |
| ③ Tecla «Conexión/desconexión de la lim-pieza de filtro» (solo XE) | ⑧ Cavidad de agarre |
| ④ Indicador de estado «Limpieza automática del filtro» (solo XE) | ⑨ Pinza de cierre |
| ⑤ Interruptor de la herramienta | ⑩ Cabezal de aspiración |
| | ⑪ Empuñadura |
| | ⑫ Gancho para cables |
| | ⑬ Pinza de cierre de la cubierta del filtro |

3.2 Uso conforme a las prescripciones

Los productos descritos aquí son aspiradores industriales universales destinados a usos profesionales. Resultan adecuados para aplicaciones en seco y en húmedo.

Los productos **Hilti** están diseñados para usuarios profesionales y solo deben ser manejados, conservados y reparados por personal autorizado y debidamente formado. La utilización del producto y sus dispositivos

auxiliares puede conllevar riesgos para el usuario en caso de manejarse de forma inadecuada por personal no cualificado o utilizarse para usos diferentes a los que están destinados.

Está prohibido utilizar este producto con personas o animales. Está prohibido utilizar la herramienta bajo el agua.

- ▶ Antes de trabajar con el producto, infórmese sobre su manejo, los peligros relacionados con los materiales y el reciclaje seguro del material.
- ▶ No utilice el producto con la marcha continua fija en instalaciones automáticas o semiautomáticas.
- ▶ Para evitar el riesgo de lesiones, utilice exclusivamente accesorios y útiles originales de **Hilti**.
- ▶ Para evitar efectos electrostáticos, utilice una manguera de aspiración antiestática.
- ▶ No aspire objetos que puedan ocasionar daños a través del saco de polvo (p. ej., agujas o elementos afilados).
- ▶ No utilice el producto como escalera.

Este producto está destinado a usos profesionales y es apropiado para las siguientes aplicaciones:

- aspiración de grandes cantidades de polvo con amoladoras de diamante, amoladoras tronadoras, martillos perforadores y coronas perforadoras en seco de **Hilti**;
- aspiración de lodo mineral de perforación con coronas perforadoras de diamante de **Hilti** o sierras de diamante de **Hilti** y material de aspiración líquido con una temperatura inferior a 60 °C (140 °F);
- aspiración de aceite y sustancias líquidas con una temperatura inferior a 60 °C (140 °F);
- limpieza en seco y en húmedo de paredes y suelos.

3.3 Suministro

Aspirador en seco y húmedo, incluidos elemento de filtro, manguera de aspiración completa con manguito de giro (en el extremo del aspirador) y manguito de herramientas, saco para polvo de plástico PE VC 20/40, manual de instrucciones.

Para una utilización segura, utilice únicamente piezas de repuesto y material de consumo originales. Las piezas de repuesto, los materiales de consumo y los accesorios adecuados para su producto que comercializamos están disponibles en su Centro **Hilti** o en www.hilti.com

3.4 Limpieza automática del filtro

El aspirador dispone de una función de limpieza automática del filtro a fin de mantener el elemento de filtro lo más limpio posible de polvo adherido.

La limpieza del filtro se puede desconectar pulsando la tecla de encendido/apagado de la limpieza automática del filtro y volverse a conectar pulsándola de nuevo.

Estado	Significado
LED encendido.	<ul style="list-style-type: none">• La limpieza del filtro está activada.
LED apagado.	<ul style="list-style-type: none">• La limpieza del filtro está desactivada.

Cada vez que se arranca el aspirador, la limpieza del filtro se conecta de forma automática.

El elemento de filtro se limpiará de forma automática mediante un chorro de aire (ruido pulsátil).



Indicación

Durante las aplicaciones de sistemas (en especial al lijar, cortar y ranurar) o al aspirar grandes cantidades de polvo, la limpieza del filtro debe estar activada para permitir un rendimiento de aspiración elevado durante periodos prolongados.

La limpieza del filtro solo funciona si está conectada la manguera de aspiración.

3.5 Indicaciones de uso

Accesorios y formas de utilización

Accesorios	Tipo de aplicación
Saco para polvo de plástico PE VC 20 (203854)	Aplicaciones minerales, en húmedo y en seco
Saco para polvo de plástico PE VC 40 (203852)	Aplicaciones minerales, en húmedo y en seco
Saco para polvo de papel VC 20 (203858)	Aplicaciones en madera
Saco para polvo de papel VC 40 (203856)	Aplicaciones en madera
Filtro VC 20/40 seco (2121386)	Seco
Filtro VC 20/40 universal (2121387)	Universal, húmedo y seco

Accesorios	Tipo de aplicación
Filtro VC 20/40 performance (2121388)	Aplicaciones intensivas, húmedo y seco
Manguera de aspiración 27 x 3,5 m AS	Húmedo y seco
Manguera de aspiración de 36 mm	Principalmente húmedo, sin aplicaciones para polvo
Manguera de aspiración 36 x 5 m AS	Húmedo y seco

4 Datos técnicos



Indicación

La tensión nominal, la intensidad nominal, la frecuencia y/o la potencia nominal figuran en la placa de identificación específica del país.

Si se utiliza con un generador o transformador, la potencia útil debe ser al menos el doble de la potencia nominal indicada en la placa de identificación de la herramienta. La tensión de servicio del transformador o del generador debe encontrarse en todo momento entre un +5 % y un -15 % de la tensión nominal de la herramienta.

	VC 150-6 X	VC 150-6 XE	VC 150-10 X	VC 150-10 XE
Peso	27,6 lb (12,5 kg)	27,6 lb (12,5 kg)	31,3 lb (14,2 kg)	31,3 lb (14,2 kg)
Cable de conexión de red (modelo)	SJTW 3/16 AWG	SJTW 3/12 AWG	SJTW 3/16 AWG	SJTW 3/12 AWG
Flujo volumétrico máximo (aire)	152 CFM (72 ℓ/s)	152 CFM (72 ℓ/s)	152 CFM (72 ℓ/s)	152 CFM (72 ℓ/s)
Capacidad del depósito	6 liq. gal _{US} (21 ℓ)	6 liq. gal _{US} (21 ℓ)	10 liq. gal _{US} (36 ℓ)	10 liq. gal _{US} (36 ℓ)
Volumen útil de polvo	51 lb (23 kg)	51 lb (23 kg)	88 lb (40 kg)	88 lb (40 kg)
Cantidad de llenado de agua	3,6 liq. gal _{US} (13,5 ℓ)	3,6 liq. gal _{US} (13,5 ℓ)	7 liq. gal _{US} (25 ℓ)	7 liq. gal _{US} (25 ℓ)
Presión negativa máxima	3,5 psi (242 mbar)	3,5 psi (242 mbar)	3,5 psi (242 mbar)	3,5 psi (242 mbar)
Temperatura de servicio	14 °F ... 104 °F (-10 °C ... 40 °C)	14 °F ... 104 °F (-10 °C ... 40 °C)	14 °F ... 104 °F (-10 °C ... 40 °C)	14 °F ... 104 °F (-10 °C ... 40 °C)
Limpieza automática del filtro (todos)	15 s	15 s	15 s	15 s
Clase de protección	I	I	I	I
Tipo de protección	IP X4	IP X4	IP X4	IP X4

5 Puesta en servicio



PRECAUCIÓN

Riesgo de lesiones causadas por movimientos descontrolados. Si los frenos de las ruedas no están accionados, el aspirador puede moverse de forma descontrolada.

- ▶ Accione los frenos de las ruedas para que el aspirador se mantenga seguro.

5.1 Primera puesta en servicio

1. Abra las dos pinzas de cierre.
2. Separe el cabezal de aspiración del depósito de suciedad.
3. Extraiga los accesorios del depósito de suciedad y del envoltorio.
4. Coloque el saco para polvo adecuado, tal y como se indica en las instrucciones.
5. Coloque el cabezal de aspiración en el depósito de suciedad y cierre las dos pinzas de cierre.

6. Asegúrese de que el cabezal de aspiración está montado correctamente y de que está bloqueado.
7. Conecte la manguera de aspiración a la herramienta.

5.2 Colocación/cambio del saco para polvo 2



PELIGRO

Riesgo de lesiones. Los objetos punzantes podrían perforar el saco para polvo.

- ▶ Asegúrese de que ningún objeto haya perforado el saco para polvo.

1. Extraiga el enchufe de red de la toma de corriente.
2. Abra las dos pinzas de cierre.
3. Separe el cabezal de aspiración del depósito de suciedad.
4. Retire del adaptador el manguito del saco para polvo de papel.
5. Cierre el manguito del saco para polvo con la compuerta.
6. Limpie el depósito de suciedad con un paño.
7. Coloque en el depósito de suciedad un nuevo saco para polvo de papel.
8. Coloque el cabezal de aspiración en el depósito de suciedad y cierre las dos pinzas de cierre.

5.3 Colocación/cambio del saco para polvo 3

1. Extraiga el enchufe de red de la toma de corriente.
2. Abra las dos pinzas de cierre.
3. Separe el cabezal de aspiración del depósito de suciedad.
4. Cierre el saco para polvo de plástico con una abrazadera de cables por debajo de los orificios practicados en él.
5. Extraiga el saco para polvo de plástico.
6. Limpie el depósito de suciedad con un paño.
7. Fije en el depósito de suciedad un nuevo saco para polvo de plástico (consulte las instrucciones impresas en el saco).
8. Coloque el cabezal de aspiración en el depósito de suciedad y cierre las dos pinzas de cierre.

6 Manejo



PELIGRO

Peligro por corriente eléctrica. Si el aspirador no se conecta como es debido puede provocar lesiones graves e incluso la muerte.

- ▶ Conecte el aspirador únicamente a tomas de corriente debidamente conectadas a tierra.



ADVERTENCIA

Riesgo de lesiones. Si se daña el sistema de filtración pueden producirse fugas de polvo dañino para la salud.

- ▶ En caso de emergencia (p. ej., si se rompe el filtro), desconecte el aspirador, extraiga el enchufe de la toma de corriente y antes de volver a utilizar el aspirador, solicite a una persona especializada que lo compruebe.



PRECAUCIÓN

Riesgo de lesiones causadas por movimientos descontrolados. Si los frenos de las ruedas no están accionados, el aspirador puede moverse de forma descontrolada.

- ▶ Accione los frenos de las ruedas para que el aspirador se mantenga seguro.

6.1 Funcionamiento sin uso de la toma de corriente del aspirador

1. Antes de conectar el enchufe, asegúrese de que el interruptor de la herramienta esté en «OFF».
2. Conecte el enchufe del aspirador a la toma de corriente.
3. Gire el interruptor de la herramienta hasta la posición «ON».

6.2 Funcionamiento con uso de la toma de corriente de la herramienta



Indicación

La toma de corriente del aspirador sirve exclusivamente para la conexión directa de herramientas eléctricas al aspirador.

Al utilizar herramientas eléctricas conectadas a la toma de corriente del aspirador, deben observarse las indicaciones de seguridad de los manuales de instrucciones de dichas herramientas.

1. Desconecte el enchufe del aspirador de la toma de corriente.
2. Asegúrese de que la potencia absorbida máxima de la herramienta eléctrica que va a conectar sea inferior a la potencia máxima admisible de la toma de corriente del aspirador; véase el apartado «Datos técnicos» y la indicación impresa en la toma de corriente del aspirador.
3. Asegúrese de que la herramienta eléctrica esté apagada antes de conectar el enchufe de la herramienta eléctrica.
4. Inserte el enchufe de la herramienta eléctrica en la toma de corriente del aspirador.
5. Conecte el enchufe del aspirador a la toma de corriente.
6. Gire el interruptor de la herramienta hasta la posición «AUTO».
7. Conecte la herramienta eléctrica.



Indicación

Tras desconectar la herramienta eléctrica, el aspirador seguirá funcionando unos instantes a fin de aspirar el polvo residual que se encuentra en la manguera de aspiración.

6.3 Aspiración de polvo seco



Indicación

Antes de aspirar polvo seco y, en especial, polvo mineral, se debe comprobar siempre que en el depósito se encuentre el saco para polvo adecuado. De esta forma será muy sencillo proceder a limpiar y evacuar el material aspirado.



PRECAUCIÓN

Riesgo de lesiones. Si no se utiliza un elemento de filtro se pueden producir fugas de material aspirado peligroso.

- ▶ Nunca realice trabajos de aspiración sin elemento de filtro.
- ▶ Asegúrese de que el elemento de filtro esté seco y de que esté colocado el saco para polvo adecuado.

6.4 Aspiración de líquidos



PRECAUCIÓN

Riesgo de lesiones. Si no se utiliza un elemento de filtro se pueden producir fugas de material aspirado peligroso.

- ▶ Nunca realice trabajos de aspiración sin elemento de filtro.
1. Compruebe el control del nivel de llenado. → página 33
 2. A ser posible, utilice un elemento de filtro distinto para la aplicación en húmedo.



Indicación

Recomendamos el filtro VC 20/40 universal (2121387) de Hilti.

3. Después de aspirar líquidos, abra las dos pinzas de cierre.
4. Levante el cabezal de aspiración del depósito de suciedad y colóquelo en una superficie de trabajo plana para que el elemento del filtro se seque.
5. Vacíe el depósito de suciedad y límpielo con una manguera de agua. Limpie los electrodos con un cepillo y retire los restos del elemento de filtro con la mano cuando esté seco.
6. Deje que el depósito de suciedad se seque.

6.5 Después de aspirar

1. Desconecte la herramienta eléctrica.
2. Gire el interruptor de la herramienta hasta la posición «OFF».
3. Desconecte el enchufe del aspirador de la toma de corriente.
4. Enrolle el cable de conexión y cuélguelo del gancho del cable.
5. Vacíe el depósito y limpie la herramienta con un paño húmedo.
6. Enrolle la manguera.
7. Guarde el aspirador en un lugar seco y protegido frente a posibles usos no autorizados.

6.6 Vaciado del depósito de suciedad con polvo seco

1. Extraiga el enchufe de red de la toma de corriente.
2. Levante el cabezal de aspiración del depósito de suciedad y colóquelo en una superficie de trabajo plana.
3. Extraiga el saco para polvo del depósito de suciedad o sujete por la cavidad de agarre e incline el depósito de suciedad para vaciarlo.
4. Coloque el cabezal de aspiración en el depósito de suciedad y cierre las dos pinzas de cierre.

6.7 Vaciado del depósito de suciedad sin saco para polvo (con líquidos)

1. Extraiga el enchufe de red de la toma de corriente.
2. Levante el cabezal de aspiración del depósito de suciedad y colóquelo en una superficie de trabajo plana.
3. Sujete por la cavidad de agarre e incline el depósito de suciedad para vaciarlo.
4. Limpie el borde del depósito de suciedad con un paño.
5. Coloque el cabezal de aspiración en el depósito de suciedad y cierre las dos pinzas de cierre.

7 Cuidado, mantenimiento, transporte y almacenamiento

7.1 Cuidado y mantenimiento



ADVERTENCIA

Riesgo de descarga eléctrica. La realización de tareas de cuidado y mantenimiento con el enchufe conectado a la toma de corriente puede provocar lesiones y quemaduras graves.

- ▶ Extraiga siempre el enchufe de la toma de corriente antes de realizar cualquier tarea de cuidado y mantenimiento.

Cuidado

- Retire con cuidado la suciedad fuertemente adherida.
- Limpie cuidadosamente las rejillas de ventilación con un cepillo seco.
- Limpie la carcasa utilizando únicamente un paño ligeramente humedecido. No utilice limpiadores que contengan silicona, ya que podría afectar a las piezas de plástico.

Mantenimiento



ADVERTENCIA

Riesgo de descarga eléctrica. Las reparaciones indebidas en componentes eléctricos pueden producir lesiones graves y quemaduras.

- ▶ Las reparaciones de la parte eléctrica sólo puede llevarlas a cabo un técnico electricista cualificado.

- Compruebe con regularidad si las piezas visibles están dañadas o si los elementos de manejo funcionan correctamente.
- No utilice la herramienta eléctrica si presenta daños o fallos que afecten al funcionamiento. Llévela de inmediato al Servicio Técnico de **Hilti** para que la reparen.
- Coloque todos los dispositivos de protección después de las tareas de cuidado y mantenimiento y compruebe su correcto funcionamiento.



Indicación

Para garantizar un correcto funcionamiento, utilice exclusivamente piezas de repuesto y material de consumo originales. Puede encontrar las piezas de repuesto, el material de consumo y los accesorios que comercializamos en su Centro **Hilti** o en **www.hilti.com**

7.2 Limpieza automática del filtro



Indicación

Para limpiar el elemento de filtro, no lo golpee contra objetos duros ni lo manipule con objetos duros o afilados. Esto reduce la vida útil del elemento de filtro.

No se debe limpiar el elemento de filtro con un limpiador de aire a presión. Esto podría resquebrajar el material del filtro.

El elemento de filtro es una pieza de desgaste.

- ▶ Sustituya el elemento de filtro al menos una vez al semestre.
- ▶ Si se realiza un uso intensivo, sustituya el elemento de filtro con mayor frecuencia.

7.3 Colocación/cambio del elemento de filtro 4

1. Extraiga el enchufe de red de la toma de corriente.
2. Abra la pinza de cierre para la cubierta del filtro.
3. Abra la cubierta del filtro.
4. Extraiga cuidadosamente el elemento de filtro sujetándolo por las cavidades de agarre del soporte.
5. Limpie la superficie de la junta con un paño.
6. Introduzca el nuevo elemento de filtro.
7. Cierre la cubierta del filtro plegando hacia delante el bloqueo de la tapa.
8. Cierre la pinza de cierre para la cubierta del filtro.

7.4 Comprobación del control del nivel de llenado 5

1. Accione los frenos de las ruedas para que el aspirador se mantenga seguro.
2. Extraiga el enchufe de red de la toma de corriente.
3. Abra las dos pinzas de cierre.
4. Levante el cabezal de aspiración del depósito de suciedad y colóquelo en una superficie de trabajo plana.
5. Compruebe la suciedad de los contactos de desconexión y, en caso necesario, límpielos con un cepillo.
6. Compruebe si hay suciedad en la junta del cabezal de aspiración y, en tal caso, elimínela con un paño.
7. Coloque el cabezal de aspiración en el depósito de suciedad y cierre las dos pinzas de cierre.

7.5 Comprobación después de las tareas de cuidado y mantenimiento

1. Después de los trabajos de cuidado y mantenimiento, compruebe que el aspirador esté bien montado y funcione sin fallos.
2. Realice una prueba de funcionamiento.

7.6 Transporte

La herramienta no debe transportarse llena.

La herramienta no debe colgarse de una grúa.

- ▶ Dado el caso, retire el Power Conditioner o la herramienta suelta del soporte.
- ▶ Vacíe la herramienta antes de ser transportada a otra ubicación.
- ▶ No incline la herramienta ni la transporte en horizontal si se han aspirado líquidos.
- ▶ Junte los dos extremos de la manguera para transportarla con ayuda del adaptador cónico.

7.7 Almacenamiento

- ▶ Guarde el aspirador en un lugar seco y protegido frente a posibles usos no autorizados.

8 Ayuda en caso de averías

Si se producen averías que no estén incluidas en esta tabla o que no pueda solucionar usted, diríjase al Servicio Técnico de **Hilti**.

8.1 Ayuda sobre averías

Anomalía	Posible causa	Solución
Rendimiento de aspiración nulo o reducido.	Saco para polvo lleno.	► Cambie el saco para polvo.
	El elemento de filtro está muy sucio.	► Si la limpieza automática del filtro está desactivada, actívela y deje que el aspirador funcione durante 30 s.
	La manguera de aspiración o el protector antipolvo de la herramienta eléctrica están obstruidos.	► Limpie la manguera de aspiración y el protector antipolvo.
La herramienta expulsa polvo.	El elemento de filtro no está montado correctamente.	► Vuelva a montar el elemento de filtro.
	El elemento de filtro está dañado.	► Coloque un elemento de filtro nuevo.
La herramienta se enciende y se apaga de forma imprevista o el usuario recibe descargas estáticas.	El aislamiento electrostático no está garantizado; la herramienta no está conectada a una toma de corriente con conexión a tierra.	► Conecte la herramienta a una toma de corriente con conexión a tierra; utilice una manguera antiestática.
La herramienta no funciona o se desconecta poco después de arrancar.	Se ha desconectado el suministro de agua.	► Limpie las sondas y el entorno de las sondas con un cepillo.
El motor no funciona.	Ha saltado el fusible de la toma de corriente de red.	► Active el fusible. ► En caso de que vuelva a saltar, investigue los motivos de la sobrecorriente.
	Depósito de suciedad lleno.	► Desconecte la herramienta y vacíe el depósito de suciedad.
	Ha saltado el fusible térmico del motor.	► Desconecte la herramienta y deje que se enfríe durante unos 5 min. ► Si el motor no arranca, lleve la herramienta al Servicio de Atención al Cliente de Hilti .
	El fusible térmico del motor desconecta el motor repetidamente.	► Limpie las rejillas de ventilación cuidadosamente con un cepillo seco.
El motor no funciona en modo automático.	La herramienta está defectuosa o no se ha enchufado correctamente.	► Compruebe el correcto funcionamiento de la herramienta conectada o conecte bien el enchufe de red.
La limpieza automática del elemento de filtro no funciona.	La manguera de aspiración no está conectada.	► Conecte la manguera de aspiración.

9 Reciclaje

Los productos **Hilti** están fabricados en su mayor parte con materiales reutilizables. La condición para dicha reutilización es una separación adecuada de los materiales. En muchos países, **Hilti** recoge las herramientas usadas para su recuperación. Pregunte en el Servicio de Atención al Cliente de **Hilti** o a su asesor de ventas.

Lodo de perforación

El vertido de lodo de perforación sin un tratamiento previo adecuado en el agua o en un sistema canalizado puede resultar perjudicial para el medio ambiente.

- Consulte a las autoridades locales para informarse sobre la normativa actual vigente.

Recomendamos el siguiente procedimiento previo:

- Acumule el lodo de perforación (por ejemplo, con el aspirador de líquidos).

- ▶ Deje que el lodo de perforación se sedimente y evacue la parte sólida en un lugar de depósito de escombros (los agentes de floculación pueden acelerar el proceso de separación).
- ▶ Se deberá neutralizar el agua antes de conducir el agua restante (valor $\text{pH} > 7$, básico) en la canalización. Para ello, añada agente neutralizador ácido o diluya con mucha agua.

Polvo de perforación

- ▶ Elimine el polvo de perforación recogido de acuerdo con las normativas legales nacionales vigentes.

10 Garantía del fabricante

- ▶ Si tiene alguna consulta acerca de las condiciones de la garantía, póngase en contacto con su sucursal local de **Hilti**.

1 Indicações sobre a documentação



1.1 Sobre esta documentação

- Antes da colocação em funcionamento, leia esta documentação. Esta é a condição para um trabalho seguro e um manuseamento sem problemas.
- Tenha em atenção as instruções de segurança e as advertências nesta documentação e no produto.
- Guarde o manual de instruções sempre junto do produto e entregue-o a outras pessoas apenas juntamente com este manual.

1.2 Explicação dos símbolos



1.2.1 Advertências

As advertências alertam para perigos durante a utilização do produto. As seguintes palavras-sinal são utilizadas em combinação com um símbolo:

	PERIGO! Indica perigo iminente que pode originar acidentes pessoais graves ou até mesmo fatais.
	AVISO! Indica um possível perigo que pode causar graves ferimentos pessoais, até mesmo fatais.
	CUIDADO! Indica uma situação potencialmente perigosa que pode originar ferimentos ligeiros ou danos materiais.





1.2.2 Símbolos na documentação

Nesta documentação são utilizados os seguintes símbolos:

	Leia o manual de instruções antes da utilização
	Instruções de utilização e outras informações úteis

1.2.3 Símbolos nas figuras

Em figuras são utilizados os seguintes símbolos:

	Estes números referem-se à respectiva figura no início deste manual.
	A numeração reproduz uma sequência dos passos de trabalho na imagem e pode divergir dos passos de trabalho no texto.
	Na figura Vista geral são utilizados números de posição que fazem referência aos números da legenda na secção Vista geral do produto .
	Este símbolo pretende despertar a sua atenção durante o manuseamento do produto.

1.3 Símbolos dependentes do produto

1.3.1 Símbolos no produto

No produto são utilizados os seguintes símbolos:

	Perigo: Superfície quente
	É proibido o transporte por grua

1.4 Dados informativos sobre o produto

Os produtos **Hilti** foram concebidos para uso profissional e só devem ser utilizados, mantidos e reparados por pessoal autorizado e devidamente credenciado. Este pessoal deverá estar informado, em particular, sobre os potenciais perigos. O produto e seu equipamento auxiliar podem representar perigo se usados incorrectamente por pessoas não qualificadas ou se usados para fins diferentes daqueles para os quais foram concebidos.

A designação e o número de série são indicados na placa de características.

- ▶ Registe o número de série na tabela seguinte. Precisa dos dados do produto para colocar questões ao nosso representante ou posto de serviço de atendimento aos clientes.

Dados do produto

Aspirador a húmido e a seco	VC 150-6 XE
Geração	01
N.º de série	

Dados do produto

Aspirador a húmido e a seco	VC 150-6 VC 150-10
Geração	02
N.º de série	

Dados do produto

Aspirador a húmido e a seco	VC 150-10 XE
Geração	03
N.º de série	

1.5 Declaração de conformidade

Declaramos sob nossa exclusiva responsabilidade que o produto aqui descrito está em conformidade com as directivas e normas em vigor. Na parte final desta documentação encontra uma reprodução do organismo de certificação.

A documentação técnica está depositada junto da:

Hilti Entwicklungsgesellschaft mbH | Zulassung Geräte | Hiltistraße 6 | 86916 Kaufering, DE

2 Segurança

2.1 Normas de segurança importantes

AVISO! LEIA TODAS AS INSTRUÇÕES. O não cumprimento das instruções mencionadas a seguir pode resultar em choque eléctrico, incêndio e/ou ferimentos graves. GUARDE BEM ESTAS INSTRUÇÕES.

2.2 Normas gerais de segurança

Além das indicações de segurança mencionadas em cada capítulo deste manual de instruções, deve observar sempre os pontos a seguir indicados.

- ▶ **Leia todas as indicações!** A inobservância das seguintes indicações pode resultar em choque eléctrico, incêndio e/ou ferimentos pessoais.
- ▶ **Em caso de utilização do aparelho em conjunto com uma ferramenta eléctrica, leia previamente o manual de instruções da ferramenta eléctrica e tenha todas as indicações em atenção.**
- ▶ **Não é permitida a modificação ou manipulação do aparelho.**
- ▶ **Utilize o aparelho correcto. Não utilize o aparelho para fins para os quais não foi concebido, e apenas se estiver completamente operacional.**
- ▶ **Antes da realização de trabalhos com o aparelho, informe-se sobre o seu manuseamento, os perigos eventualmente decorrentes do material e a eliminação do material aspirado.**
- ▶ **Considere as influências ambientais. Não utilize o aparelho onde exista risco de incêndio ou de explosão.**
- ▶ **O aparelho só pode ser utilizado por pessoas que estão familiarizados com o mesmo, instruídas quanto à utilização segura do mesmo e perceberem os perigos daí resultantes. O aparelho não foi concebido para ser utilizado por crianças.**
- ▶ **Guarde os aparelhos não utilizados num local seguro. Aparelhos que não estejam a ser utilizados, devem ser guardados num local seco, alto ou fechado, fora do alcance das crianças.**

2.3 Segurança física

- ▶ **Esteja atento ao que está a fazer e tenha prudência ao trabalhar com o produto. Não utilize o aspirador se estiver cansado ou sob influência de drogas, álcool ou medicamentos.** Um momento de falta de atenção na utilização do aparelho pode originar ferimentos graves.

- ▶ O utilizador e restantes pessoas que se encontrem na proximidade do aparelho devem usar óculos de protecção, capacete de segurança, protecção auricular, luvas de protecção e máscara de protecção respiratória durante a utilização e manutenção do aparelho.
- ▶ Accione os travões das rodas para um posicionamento seguro do aspirador. Com os travões das rodas desbloqueados, o aspirador pode entrar em movimentos descontrolados.
- ▶ Se poderem ser montados sistemas de aspiração e de recolha de pó, assegure-se de que estes estão ligados e são utilizados correctamente. A utilização de um sistema de aspiração de pó pode reduzir os perigos relacionados com a exposição ao mesmo.

2.4 Utilização e manutenção do aparelho

- ▶ Nunca deixe a ferramenta abandonada (sem qualquer supervisão).
- ▶ Não desactive a limpeza do filtro durante a aspiração de pós nocivos, nomeadamente, na utilização com ferramentas eléctricas geradoras de pó.
- ▶ Proteja o aparelho contra congelação.
- ▶ Limpe o dispositivo de regulação do nível da água periodicamente com uma escova segundo as instruções e examine-o quanto a indícios de danos.
- ▶ Ao colocar a cabeça de aspiração, certifique-se de que não se magoa e não danifica o cabo de rede. Existe risco de ferimentos e danos.
- ▶ Verifique a ferramenta e os acessórios quanto a eventuais danos. Todos os dispositivos de segurança ou quaisquer elementos ligeiramente danificados deverão ser verificados quanto ao seu correcto funcionamento antes da utilização. Certifique-se de que todas as peças móveis estão perfeitamente operacionais, sem encravar e sem avarias. Todas as peças devem estar correctamente encaixadas e preencher todos os requisitos de segurança.
- ▶ A sua ferramenta eléctrica só deve ser reparada por pessoal qualificado e só devem ser utilizadas peças sobresselentes originais. Isto assegurará que a segurança da ferramenta se mantenha.
- ▶ Quando não estiver a utilizar o aparelho (durante os intervalos de trabalho), antes da conservação e manutenção e antes de substituir acessórios ou o filtro, retire a ficha de rede da tomada. Esta medida preventiva evita o accionamento acidental do aparelho.
- ▶ Nunca transporte o aparelho puxando pelo cabo de rede. Não passe com o aspirador por cima do cabo de rede.
- ▶ Não transporte o aparelho por meio de grua.

2.5 Segurança eléctrica

- ▶ A ficha de ligação do aparelho deve ajustar-se à tomada. A ficha não deve ser modificada de modo algum. Não utilize quaisquer fichas de adaptação com aparelhos com ligação à terra. Fichas originais (não modificadas) e tomadas adequadas reduzem o risco de choque eléctrico.
- ▶ Ligue a ficha de rede a uma tomada adequada com ligação à terra, correctamente instalada e em conformidade com todas as disposições locais. Se estiver com dúvidas sobre se a tomada está protegida com fio terra, mande verificá-la por um electricista especializado qualificado.
- ▶ Evite o contacto do corpo com superfícies ligadas à terra, como, por exemplo, canos, radiadores, fogões e frigoríficos. Existe um risco elevado de choque eléctrico se o corpo estiver com ligação à terra.
- ▶ O aparelho não deve ser exposto a chuva nem humidade. A infiltração de água no aparelho eléctrico aumenta o risco de choques eléctricos.
- ▶ Certifique-se de que o cabo de rede não está mergulhado numa poça.
- ▶ Verifique o cabo de ligação do aparelho regularmente e se estiver danificado, mande-o substituir num Posto de Serviço de Atendimento aos Clientes Hilti. Verifique as extensões de cabo regularmente. Se estiverem danificadas, deverão ser substituídas.
- ▶ Se danificar o cabo de ligação à rede e/ou a extensão enquanto trabalha, não lhes toque. Retire a ficha de rede da tomada. Cabos de ligação à rede e extensões danificados representam um risco de choque eléctrico.
- ▶ O cabo de ligação à rede deve apenas ser substituído pelo tipo estabelecido no manual de instruções.
- ▶ Não use o cabo para transportar, arrastar ou desligar o aparelho da tomada. Mantenha o cabo afastado de calor, óleo, arestas vivas ou partes em movimento do aparelho. Cabos danificados ou emaranhados aumentam o risco de choque eléctrico.
- ▶ Quando operar um aparelho eléctrico ao ar livre, utilize apenas cabos de extensão próprios para utilização no exterior. A utilização de cabos de extensão próprios para exterior reduz o risco de choque eléctrico.
- ▶ Em caso de falha eléctrica desligue o aparelho e retire a ficha de rede.

- ▶ **Utilize a tomada embutida no aparelho apenas para os fins estabelecidos no manual de instruções.**
- ▶ **Nunca utilize o carregador se este estiver sujo ou molhado.** Humidade ou sujidade na superfície da ferramenta dificultam o seu manuseio e, sob condições desfavoráveis, podem causar choques eléctricos. **Por conseguinte, se trabalha materiais condutores com frequência, recomendamos que mande verificar periodicamente a sua ferramenta por um Centro de Assistência Técnica Hilti.**

2.6 Local de trabalho

- ▶ **Assegure-se de que o local está bem iluminado.**
- ▶ **Assegure-se de que o local de trabalho está bem ventilado.** Áreas de trabalho mal ventiladas podem suscitar problemas de saúde devido à inalação de pó.
- ▶ **Mantenha o seu local de trabalho arrumado. Mantenha o local de trabalho livre de quaisquer objectos que possam provocar ferimentos.** O desleixo no local de trabalho pode causar acidentes.
- ▶ **Não opere com o aparelho em ambientes explosivos ou na proximidade de líquidos ou gases inflamáveis.** Ferramentas eléctricas produzem faíscas que podem provocar a ignição de pó e vapores.
- ▶ **Proceda com especial cuidado se efectuar trabalhos em cima de escadas.**

2.7 Material aspirado

- ▶ **Pós perigosos para a saúde, inflamáveis e/ou explosivos não podem ser aspirados (pó de magnésio e alumínio, etc.).** Materiais, com uma temperatura superior a 60°C (140°F), não podem ser aspirados (p. ex., cigarros ardentes, cinzas quentes).
- ▶ **Não podem ser aspirados líquidos inflamáveis, explosivos ou cáusticos (líquidos de refrigeração e lubrificantes, gasolina, solventes, ácidos (pH < 5), lixívia (pH > 12,5), etc.).**
- ▶ **Em caso de saída de espuma ou líquidos, desligar imediatamente o aparelho.**
- ▶ **Use luvas de protecção ao aspirar materiais quentes até, no máximo, 60°C (140°F).**
- ▶ **Use vestuário de protecção e evite o contacto com a pele ao trabalhar com lama mineral resultante de perfuração (pH > 9, cáustico).**
- ▶ **Evite o contacto com líquidos alcalinos ou ácidos. No caso de contacto accidental, enxague imediatamente com água. Em caso de contacto do líquido com os olhos, lave-os abundantemente com água e procure auxílio médico.**

3 Descrição

3.1 Vista geral do produto 1

① Tomada do aparelho (apenas XE)	⑦ Contentor
② Limpeza automática do filtro (apenas XE)	⑧ Cavidade do punho
③ Tecla "LIGAR/DESLIGAR a limpeza do filtro" (apenas XE)	⑨ Linguetes de segurança
④ Indicação de estado "Limpeza automática do filtro" (apenas XE)	⑩ Cabeça de aspiração
⑤ Interruptor do aparelho	⑪ Punho
⑥ Bocal da mangueira	⑫ Gancho para cabo
	⑬ Linguete de segurança para tampa do filtro

3.2 Utilização correcta

Os produtos aqui descritos são aspiradores industriais para o uso industrial. Adequam-se para aplicações a seco e a húmido.

Os produtos **Hilti** foram concebidos para uso profissional e só devem ser utilizados, mantidos e reparados por pessoal autorizado e devidamente credenciado. O produto e seu equipamento auxiliar podem representar perigo se usados incorrectamente por pessoas não qualificadas ou se usados para fins diferentes daqueles para os quais foram concebidos.

Não é permitido aspirar pessoas e animais com este produto. O aparelho não pode ser utilizado mergulhado.

- ▶ Antes da realização de trabalhos com o produto, informe-se sobre o manuseamento, os perigos decorrentes do material e a eliminação segura do material.
- ▶ Não utilize o produto para serviços contínuos permanentes, em linhas automáticas ou semiautomáticas.
- ▶ Utilize apenas acessórios e ferramentas originais da **Hilti**, de forma a evitar ferimentos.
- ▶ Utilize uma mangueira de aspiração antiestática de modo a evitar efeitos electrostáticos.
- ▶ Não aspire objectos que possam provocar ferimentos através do saco colector do pó (por exemplo, materiais pontiagudos ou com arestas vivas).

- ▶ Não utilize o produto em substituição de uma escada.

Este produto adequa-se para as seguintes aplicações de âmbito profissional:

- Aspiração de grandes quantidades de pó com brocas diamantadas, cortadoras, martelos perfuradores e coroas de perfuração a seco **Hilti**.
- Aspiração de lama mineral com coroas diamantadas de perfuração **Hilti** ou serras diamantadas **Hilti** e material de aspiração líquido até uma temperatura < 60 °C (140 °F).
- Aspiração de óleo e meios líquidos até uma temperatura < 60 °C (140 °F).
- Limpeza a húmido e a seco de paredes e pavimentos

3.3 Incluído no fornecimento

Aspirador a húmido/seco inclusive elemento filtrante, mangueira de aspiração completa com ligação rotativa (do lado do aspirador) e bocal de sucção, saco colector do pó em plástico PE VC 20/40, manual de instruções. Para uma operação segura, utilize apenas peças sobresselentes e consumíveis originais. Poderá encontrar peças sobresselentes, consumíveis e acessórios para o seu produto no seu Centro de Assistência **Hilti** ou em: www.hilti.com

3.4 Limpeza automática do filtro

O aspirador dispõe de uma limpeza automática do filtro para retirar o máximo possível do pó aderente ao elemento filtrante.

A limpeza do filtro pode ser desligada e novamente ligada se premir a tecla "LIGAR/DESLIGAR Limpeza automática do filtro".

Estado	Significado
LED acende.	• Limpeza do filtro está ativada.
LED não acende.	• Limpeza do filtro está desativada.

A cada arranque do aspirador, a limpeza do filtro é automaticamente ativada.

O elemento filtrante é limpo automaticamente graças a uma golpada de ar (ruído de batimento).



Nota

Em aplicações do sistema (sobretudo ao lixar, cortar e abrir roços) ou ao aspirar quantidades maiores de pó, a limpeza do filtro deve estar ativa para permitir uma potência de sucção continuamente elevada. A limpeza do filtro só funciona com a mangueira de aspiração ligada.

3.5 Instruções

Acessórios e os seus tipos de aplicação

Acessórios	Tipo de aplicação
Saco colector do pó (de plástico) PE VC 20 (203854)	aplicações minerais, a húmido e a seco
Saco colector do pó (de plástico) PE VC 40 (203852)	aplicações minerais, a húmido e a seco
Saco colector do pó (de papel) VC 20 (203858)	aplicações em madeira
Saco colector do pó (de papel) VC 40 (203856)	aplicações em madeira
Filtro VC 20/40 seco (2121386)	a seco
Filtro VC 20/40 universal (2121387)	universal, a húmido e a seco
Filtro VC 20/40 performance (2121388)	aplicações intensivas, a húmido e a seco
Mangueira de aspiração 27 x 3,5 m AS	a húmido e a seco
Mangueira de aspiração 36 mm	sobretudo a húmido, nenhuma aplicação relacionada com pó
Mangueira de aspiração 36 x 5 m AS	a húmido e a seco

4 Características técnicas



Nota

Consulte a tensão nominal, corrente nominal, frequência e/ou potência nominal na sua placa de características específica do país.

Em caso de alimentação por um gerador ou transformador, a respectiva potência de saída deverá ter, no mínimo, o dobro da potência nominal indicada na placa de características da ferramenta. A tensão de serviço do transformador ou gerador deverá encontrar-se sempre entre +5% e -15% da tensão nominal da ferramenta.

	VC 150-6 X	VC 150-6 XE	VC 150-10 X	VC 150-10 XE
Peso	27,6 lb (12,5 kg)	27,6 lb (12,5 kg)	31,3 lb (14,2 kg)	31,3 lb (14,2 kg)
Ligação à rede (tipo)	SJTW 3/16 AWG	SJTOW 3/12 AWG	SJTW 3/16 AWG	SJTOW 3/12 AWG
Fluxo volumétrico máximo (ar)	152 CFM (72 ℓ/s)	152 CFM (72 ℓ/s)	152 CFM (72 ℓ/s)	152 CFM (72 ℓ/s)
Volume do contentor	6 liq. gal _{US} (21 ℓ)	6 liq. gal _{US} (21 ℓ)	10 liq. gal _{US} (36 ℓ)	10 liq. gal _{US} (36 ℓ)
Volume útil de pó	51 lb (23 kg)	51 lb (23 kg)	88 lb (40 kg)	88 lb (40 kg)
Quantidade de enchimento de água	3,6 liq. gal _{US} (13,5 ℓ)	3,6 liq. gal _{US} (13,5 ℓ)	7 liq. gal _{US} (25 ℓ)	7 liq. gal _{US} (25 ℓ)
Vácuo máximo	3,5 psi (242 mbar)	3,5 psi (242 mbar)	3,5 psi (242 mbar)	3,5 psi (242 mbar)
Temperatura de funcionamento	14 °F ... 104 °F (-10 °C ... 40 °C)	14 °F ... 104 °F (-10 °C ... 40 °C)	14 °F ... 104 °F (-10 °C ... 40 °C)	14 °F ... 104 °F (-10 °C ... 40 °C)
Limpeza automática do filtro, tudo	15 s	15 s	15 s	15 s
Classe de protecção	I	I	I	I
Tipo de protecção	IP X4	IP X4	IP X4	IP X4

5 Antes de iniciar a utilização



CUIDADO

Risco de ferimentos devido a movimentos descontrolados! Com os travões das rodas desbloqueados, o aspirador pode entrar em movimentos descontrolados.

- ▶ Accione os travões das rodas para um posicionamento seguro do aspirador.

5.1 Antes de iniciar a utilização

1. Abra os dois linguetes de segurança.
2. Levante a cabeça de aspiração, separando-a do contentor.
3. Retire os acessórios do interior do contentor e da embalagem.
4. Aplique o saco colector do pó adequado de acordo com as instruções.
5. Coloque a cabeça de aspiração no contentor e feche os dois linguetes de segurança.
6. Certifique-se de que a cabeça de aspiração está correctamente montada e travada.
7. Ligue a mangueira de aspiração ao aparelho.

5.2 Colocar / substituir o saco colector de pó de papel 2



PERIGO

Risco de ferimentos. Objectos pontiagudos poderiam perfurar o saco colector.

- ▶ Certifique-se de nenhum objecto perfurou o saco colector.

1. Retire a ficha de rede da tomada.
2. Abra os dois linguetes de segurança.
3. Levante a cabeça de aspiração, separando-a do contentor.
4. No caso do saco colector do pó (de papel), solte com cuidado a "gola" do saco colector do pó do adaptador.
5. Feche a "gola" do saco colector do pó através da válvula fornecida.
6. Limpe o contentor com um pano.
7. Coloque um novo saco colector do pó (de papel) no contentor.
8. Coloque a cabeça de aspiração no contentor e feche os dois linguetes de segurança.

5.3 Colocar / substituir o saco colector do pó de plástico

1. Retire a ficha de rede da tomada.
2. Abra os dois linguetes de segurança.
3. Levante a cabeça de aspiração, separando-a do contentor.
4. Feche o saco colector do pó (de plástico) com uma cinta de cabos abaixo dos orifícios existentes.
5. Retire o saco colector do pó (de plástico).
6. Limpe o contentor com um pano.
7. Coloque um novo saco colector do pó (de plástico) (instruções impressas no saco) no contentor.
8. Coloque a cabeça de aspiração no contentor e feche os dois linguetes de segurança.

6 Utilização



PERIGO

Perigo devido a corrente eléctrica. Se o aspirador não estiver devidamente ligado, a consequência podem ser a morte ou ferimentos graves.

- ▶ Ligue o aspirador apenas a uma fonte de energia com a devida ligação à terra.



AVISO

Risco de ferimentos. Danos no sistema de filtragem podem originar a saída de pó nocivo para a saúde.

- ▶ Em caso de emergência (p. ex., em caso de ruptura do filtro) desligue o aspirador, retire a ficha de rede da tomada e mande verificar o aspirador por pessoal qualificado antes de o voltar a utilizar.



CUIDADO

Risco de ferimentos devido a movimentos descontrolados! Com os travões das rodas desbloqueados, o aspirador pode entrar em movimentos descontrolados.

- ▶ Accione os travões das rodas para um posicionamento seguro do aspirador.

6.1 Trabalhar sem o aparelho utilizando a tomada embutida no aparelho

1. Antes de ligar a ficha de rede, certifique-se de que o interruptor do aparelho está na posição "OFF".
2. Ligue a ficha de rede do aspirador à tomada.
3. Coloque o interruptor do aparelho na posição "ON".

6.2 Trabalhar com o aparelho utilizando a tomada embutida no aparelho



Nota

A tomada embutida no aparelho destina-se apenas à ligação directa de ferramentas eléctricas ao aspirador.

Leia o manual de instruções relativo à ferramenta eléctrica que vai ligar ao aspirador e as respectivas normas de segurança.

1. Desligue o aspirador da corrente eléctrica.
2. Verifique se a potência máxima da ferramenta eléctrica que pretende ligar ao aspirador é inferior à potência máxima permitida pela potência da tomada embutida no aparelho, consultar o capítulo "Características técnicas" e gravação na tomada embutida no aparelho.
3. Antes de ligar a ferramenta eléctrica à corrente eléctrica, certifique-se de que esta está desligada.
4. Ligue a ficha de rede da ferramenta eléctrica à tomada embutida no aparelho.

5. Ligue a ficha de rede do aspirador à tomada.
6. Coloque o interruptor do aparelho na posição "Auto".
7. Ligue a ferramenta eléctrica.

**Nota**

Depois de desligar a ferramenta eléctrica, o aspirador continua a trabalhar por alguns instantes, para que o pó dentro da mangueira possa ser aspirado.

6.3 Aspirar pós secos

**Nota**

Antes de aspirar pós secos – particularmente pó de origem mineral – é necessário verificar sempre se está colocado o saco colector do pó correcto dentro do contentor. O material aspirado pode então ser removido de forma fácil e limpa.

**CUIDADO**

Risco de ferimentos. Se não for utilizado um elemento filtrante, pode sair produto aspirado nocivo.

- ▶ Nunca utilize o aspirador sem elemento filtrante.

- ▶ Certifique-se de que o elemento filtrante está seco e aplicado o saco colector do pó adequado.

6.4 Aspirar líquidos

**CUIDADO**

Risco de ferimentos. Se não for utilizado um elemento filtrante, pode sair produto aspirado nocivo.

- ▶ Nunca utilize o aspirador sem elemento filtrante.

1. Verifique o controlo do nível de enchimento. → Página 45
2. Se possível, utilize um elemento filtrante separado para a aspiração a húmido.

**Nota**

Recomenda-se o filtro VC 20/40 universal (2121387) da **Hilti**.

3. Após a aspiração de líquidos, abra os linguetes de segurança.
4. Retire a cabeça de aspiração do contentor e coloque-a sobre uma superfície plana para que o elemento filtrante possa secar.
5. Esvazie o contentor e limpe-o com uma mangueira de água. Limpe os eléctrodos com uma escova e o elemento filtrante após secagem prévia com a mão.
6. Deixe o contentor secar.

6.5 Após a aspiração

1. Desligue a ferramenta eléctrica.
2. Coloque o interruptor do aparelho na posição "OFF".
3. Desligue o aspirador da corrente eléctrica.
4. Enrole o cabo de ligação e pendure-o no gancho para cabo.
5. Esvazie o contentor e limpe o aparelho passando um pano húmido.
6. Enrole a mangueira.
7. Guarde o aspirador em local seco, onde não seja permitida a entrada de pessoas não autorizadas.

6.6 Esvaziar o contentor em caso de pós secos

1. Retire a ficha de rede da tomada.
2. Retire a cabeça de aspiração do contentor e coloque-a sobre uma superfície plana.
3. Retire o saco colector do pó do contentor ou pegue pelas cavidades do punho e incline o contentor para o esvaziar.
4. Coloque a cabeça de aspiração no contentor e feche os dois linguetes de segurança.

6.7 Esvaziar o contentor sem saco colector do pó (no caso de líquidos)

1. Retire a ficha de rede da tomada.
2. Retire a cabeça de aspiração do contentor e coloque-a sobre uma superfície plana.
3. Pegue pelas cavidades do punho e incline o contentor para o esvaziar.
4. Limpe o rebordo do contentor com um pano.
5. Coloque a cabeça de aspiração no contentor e feche os dois linguetes de segurança.

7 Conservação, manutenção, transporte e armazenamento

7.1 Conservação e manutenção



AVISO

Perigo devido a choque eléctrico! A conservação e manutenção com a ficha de ligação inserida pode originar ferimentos graves e queimaduras.

- ▶ Retirar sempre a ficha de ligação antes de todos os trabalhos de conservação e manutenção!

Conservação

- Remover sujidade aderente com cuidado.
- Limpe as saídas de ar cuidadosamente com uma escova seca.
- Limpar a carcaça apenas com um pano ligeiramente humedecido. Não utilizar produtos de conservação que contenham silicone, uma vez que estes poderiam danificar os componentes de plástico.

Manutenção



AVISO

Perigo devido a choque eléctrico! Reparações incorrectas em peças eléctricas podem causar ferimentos e queimaduras graves.

- ▶ As reparações na parte eléctrica apenas podem ser executadas por um electricista especializado.
- Verificar, regularmente, todos os componentes visíveis quanto a danos e os comandos operativos quanto a funcionamento perfeito.
- Em caso de danos e/ou perturbações de funcionamento, não operar a ferramenta eléctrica. Mandar reparar de imediato pelo Centro de Assistência Técnica **Hilti**.
- Após os trabalhos de conservação e manutenção, aplicar todos os dispositivos de protecção e verificar o respectivo funcionamento.



Nota

Para um funcionamento seguro, utilize apenas peças sobresselentes e consumíveis originais. Poderá encontrar as peças sobresselentes, consumíveis e acessórios aprovados por nós para o seu produto no seu Centro de Assistência **Hilti** ou em: www.hilti.com

7.2 Limpeza automática do filtro



Nota

Não sacuda o elemento filtrante contra superfícies duras nem utilize objectos pontiagudos para ajudar na limpeza. Tais procedimentos reduzem a vida útil do elemento filtrante.

Não deve limpar o elemento filtrante com sistemas de limpeza por ar comprimido. Isto pode provocar rasgos no material do filtro.

O elemento filtrante é uma peça de desgaste.

- ▶ Substitua o elemento filtrante, no mínimo, semestralmente.
- ▶ Contudo, em caso de utilização mais intensiva, substitua o elemento filtrante com maior frequência.

7.3 Colocar / substituir o elemento filtrante 4

1. Retire a ficha de rede da tomada.
2. Abra os linguetes de segurança da tampa do filtro.
3. Abra a tampa do filtro.
4. Retire cuidadosamente o elemento filtrante pelas cavidades existentes no suporte.

5. Limpe a superfície de vedação com um pano.
6. Coloque o elemento filtrante novo.
7. Feche a tampa do filtro, articulando o travamento da tampa para a frente.
8. Feche os linguetes de segurança da tampa do filtro.

7.4 Verificar o controlo do nível de enchimento 5

1. Accione os travões das rodas para um posicionamento seguro do aspirador.
2. Retire a ficha de rede da tomada.
3. Abra os dois linguetes de segurança.
4. Retire a cabeça de aspiração do contentor e coloque-a sobre uma superfície plana.
5. Verifique se os contactos de desconexão não estão sujos e, se for necessário, limpe-os com uma escova.
6. Verifique se a junta na cabeça de aspiração não está suja e, se for necessário, limpe-a com um pano.
7. Coloque a cabeça de aspiração no contentor e feche os dois linguetes de segurança.

7.5 Verificação do aparelho após manutenção

1. Após trabalhos de conservação e manutenção, verifique se o aspirador está correctamente montado e perfeitamente operacional.
2. Realize um teste de funcionamento.

7.6 Transporte

Não deve transportar o aspirador cheio.

O aparelho não pode ser suspenso numa grua.

- ▶ Se necessário, remova o Power Conditioner ou ferramentas soltas do suporte.
- ▶ Esvazie o aparelho antes de o transportar para outro local.
- ▶ Não incline o aparelho ou não o transporte deitado se tiver aspirado líquidos.
- ▶ Para transportar o aspirador, pode, com ajuda do adaptador cónico, encaixar as extremidades da mangueira uma na outra.

7.7 Armazenamento

- ▶ Guarde o aspirador em local seco, onde não seja permitida a entrada de pessoas não autorizadas.

8 Ajuda em caso de avarias

No caso de avarias que não sejam mencionadas nesta tabela ou se não conseguir resolvê-las por si mesmo, contacte o nosso Centro de Assistência Técnica **Hilti**.

8.1 Ajuda em caso de avarias

Avaria	Causa possível	Solução
Sem potência de sucção ou potência de sucção reduzida.	Saco colector do pó está cheio.	▶ Substitua o saco colector do pó.
	O elemento filtrante está muito sujo.	▶ Se a limpeza automática do filtro estiver desactivada, ative a limpeza automática do filtro e deixe o aspirador trabalhar durante 30 segundos.
	Mangueira de aspiração ou dispositivo de extracção de pó da ferramenta eléctrica está obstruída(o).	▶ Limpe a mangueira de aspiração e o dispositivo de extracção de pó.
Pó é expelido pelo aparelho.	Elemento filtrante está montado incorrectamente.	▶ Volte a montar o elemento filtrante.
	Elemento filtrante está danificado.	▶ Monte um novo elemento filtrante.

Avaria	Causa possível	Solução
O aparelho liga e desliga inesperadamente, ou o utilizador recebe uma descarga electrostática.	A carga electrostática não é dissipada, o aparelho está ligado a uma tomada sem ligação à terra.	▶ Ligue o aparelho a uma tomada com ligação à terra, utilize uma mangueira antiestática.
O aparelho não arranca ou desliga-se pouco depois de arrancar.	Válvula da água está activada.	▶ Limpe as sondas e a área à volta das mesmas com uma escova.
O motor deixou de funcionar.	Fusível do quadro eléctrico disparou.	▶ Ligue o fusível. ▶ Se o fusível voltar a disparar, procure a causa para o excesso de corrente.
	Contentor cheio.	▶ Desligue o aparelho e esvazie o contentor.
	O dispositivo de protecção térmica do motor disparou.	▶ Desligue o aparelho e deixe-o arrefecer, aprox. 5 minutos. ▶ Se o motor não arrancar, leve o seu aparelho ao Serviço de Assistência Técnica Hilti .
	O dispositivo de protecção térmica do motor desliga repetidamente o motor.	▶ Limpe as saídas de ar cuidadosamente com uma escova seca.
O motor não funciona no modo automático.	A ferramenta eléctrica ligada ao aspirador está avariada ou a ficha não foi introduzida correctamente.	▶ Verifique o funcionamento do aparelho ligado e insira bem o cabo de alimentação.
Limpeza automática do elemento filtrante não funciona.	Nenhuma mangueira de aspiração ligada.	▶ Ligue a mangueira de aspiração.

9 Reciclagem

 Os produtos **Hilti** são, em grande parte, fabricados com materiais recicláveis. Um pré-requisito para a reciclagem é que esses materiais sejam devidamente separados. Em muitos países, a **Hilti** aceita o seu aparelho usado para reutilização. Para mais informações dirija-se ao Serviço de Clientes **Hilti** local ou ao seu vendedor.

Lama resultante de perfuração

Em termos ambientais, não é permitido que a lama resultante da perfuração atinja os rios, lagos ou os sistemas de esgotos sem que haja um pré-tratamento.

- ▶ Consulte as normas locais no que se refere a este assunto.

Recomendamos o seguinte pré-tratamento:

- ▶ Recolha a lama resultante da perfuração (utilizando, por exemplo, um aspirador de líquidos).
- ▶ Deixe sedimentar a lama resultante da perfuração e recicle esses resíduos sólidos de forma apropriada (a adição de um agente de floculação pode acelerar o processo de sedimentação).
- ▶ A água resultante dessa lama (alcalina, pH > 7) deve ser neutralizada adicionando-lhe um ácido neutralizador ou uma grande quantidade de água, antes que esta atinja o sistema de drenagem.

Pó resultante da perfuração

- ▶ Elimine o pó acumulado resultante da perfuração de acordo com as regulamentações legais, nacionais em vigor.

10 Garantia do fabricante

- ▶ Em caso de dúvidas quanto às condições de garantia, contacte o seu parceiro **Hilti** local.

This Product is Certified
Ce produit est homologué
Producto homologado por
Este produto está registrado





Hilti Corporation

LI-9494 Schaan

Tel.: +423/234 21 11

Fax: +423/234 29 65

www.hilti.com

Hilti = registered trademark of Hilti Corp., Schaan



2169496

Pos. 3 | 20170220