

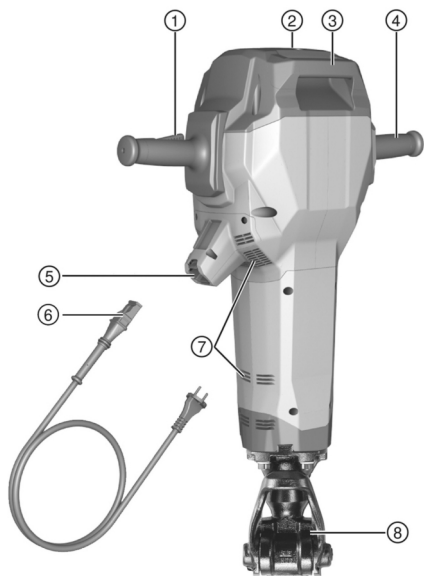

| | |
|-------------|-----|
| Deutsch | 1 |
| English | 12 |
| Nederlands | 23 |
| Français | 35 |
| Italiano | 47 |
| Español | 58 |
| Português | 70 |
| Polski | 82 |
| Česky | 94 |
| Slovenčina | 104 |
| Magyar | 115 |
| Slovenščina | 127 |
| Hrvatski | 138 |
| Srpski | 149 |
| Русский | 159 |
| Български | 173 |
| Română | 185 |
| Ελληνικά | 196 |
| עברית | 209 |

TE 3000-AVR (03)



2

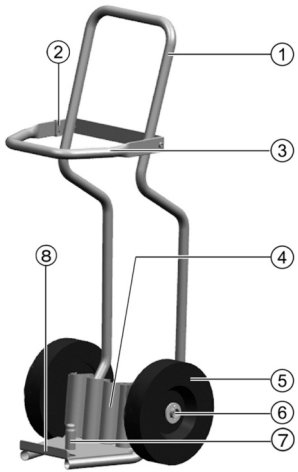

3

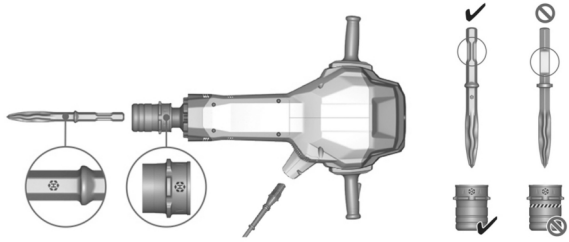

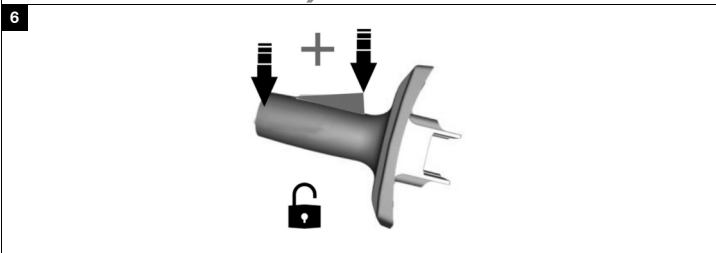
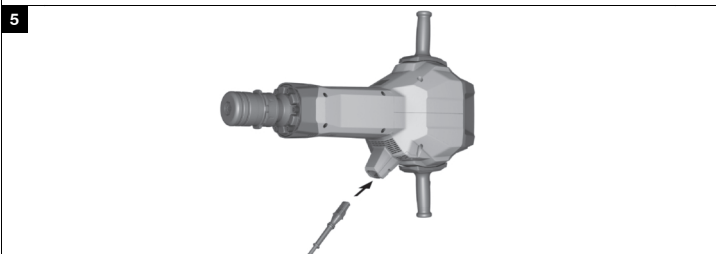
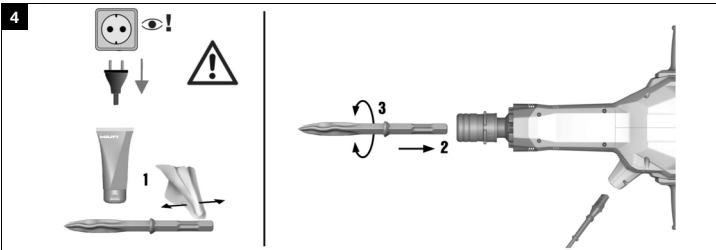

7

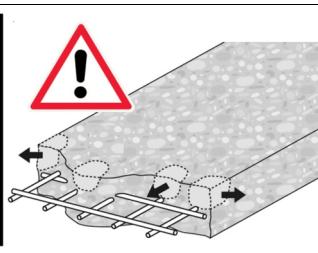
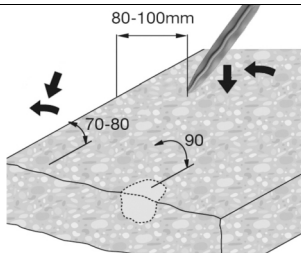

8

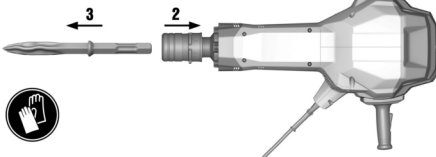
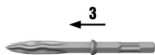

de Original-Bedienungsanleitung

Angaben zur Bedienungsanleitung

Zu dieser Bedienungsanleitung

- **Warnung!** Bevor Sie das Produkt verwenden, stellen Sie sicher, dass Sie die dem Produkt beiliegende Bedienungsanleitung einschließlich der Anweisungen, Sicherheits- und Warnhinweise, Abbildungen und Spezifikationen gelesen und verstanden haben. Machen Sie sich insbesondere mit allen Anweisungen, Sicherheits- und Warnhinweisen, Abbildungen, Spezifikationen sowie Bestandteilen und Funktionen vertraut. Bei Nichtbeachtung besteht die Gefahr eines elektrischen Schlages, eines Brandes und/oder schwerer Verletzungen. Bewahren Sie die Bedienungsanleitung inklusive aller Anweisungen, Sicherheits- und Warnhinweise zur späteren Verwendung auf.
- **HILTI** Produkte sind für den professionellen Benutzer bestimmt und dürfen nur von autorisiertem, eingewiesenem Personal bedient, gewartet und instand gehalten werden. Dieses Personal muss speziell über die auftretenden Gefahren unterrichtet sein. Vom Produkt und seinen Hilfsmitteln können Gefahren ausgehen, wenn sie von unausgebildetem Personal unsachgemäß behandelt oder nicht bestimmungsgemäß verwendet werden.
- Die beiliegende Bedienungsanleitung entspricht dem aktuellen Stand der Technik zum Zeitpunkt der Drucklegung. Finden Sie immer die aktuelle Version online auf der Hilti Produktseite. Folgen Sie hierzu dem Link oder dem QR-Code in dieser Bedienungsanleitung, gekennzeichnet mit dem Symbol
- Geben Sie das Produkt nur mit dieser Bedienungsanleitung an andere Personen weiter.

Zeichenerklärung

Warnhinweise

Warnhinweise warnen vor Gefahren im Umgang mit dem Produkt. Folgende Signalwörter werden verwendet:

GEFAHR

GEFAHR !

▶ Für eine unmittelbar drohende Gefahr, die zu schweren Körperverletzungen oder zum Tod führt.

WARNUNG

WARNUNG !

▶ Für eine möglicherweise drohende Gefahr, die zu schweren Körperverletzungen oder zum Tod führen kann.

VORSICHT

VORSICHT !

▶ Für eine möglicherweise gefährliche Situation, die zu Körperverletzungen oder zu Sachschäden führen kann.

Symbole in der Bedienungsanleitung

Folgende Symbole werden in dieser Bedienungsanleitung verwendet:

| | |
|--|---|
| | Bedienungsanleitung beachten |
| | Anwendungshinweise und andere nützliche Informationen |
| | Umgang mit wiederverwertbaren Materialien |
| | Elektrogeräte und Akkus nicht in den Hausmüll werfen |

Symbole in Abbildungen

Folgende Symbole werden in Abbildungen verwendet:



2228667

| | |
|-----------|---|
| 2 | Diese Zahlen verweisen auf die jeweilige Abbildung am Anfang dieser Bedienungsanleitung. |
| 3 | Die Nummerierung in Abbildungen weisen auf wichtige Arbeitsschritte oder für Arbeitsschritte wichtige Bauteile hin. Im Text werden diese Arbeitsschritte oder Bauteile mit entsprechenden Nummern hervorgehoben, z. B. (3) . |
| 11 | Positionsnummern werden in der Abbildung Übersicht verwendet und verweisen auf die Nummern der Legende im Abschnitt Produktübersicht . |
| | Dieses Zeichen soll ihre besondere Aufmerksamkeit beim Umgang mit dem Produkt wecken. |

Symbole am Produkt

Symbole am Produkt

Folgende Symbole können auf dem Produkt verwendet werden:

| | |
|--|------------------------------------|
| | Schutzklasse II (doppelt isoliert) |
| | Am Kran transportieren verboten |
| | Drahtlose Datenübertragung |

Sicherheit

Allgemeine Sicherheitshinweise für Elektrowerkzeuge

⚠️ WARNUNG Lesen Sie alle Sicherheitshinweise, Anweisungen, **Bebilderungen** und **technischen Daten**, mit denen dieses **Elektrowerkzeug** versehen ist. Versäumnisse bei der Einhaltung der nachfolgenden Anweisungen können elektrischen Schlag, Brand und/oder schwere Verletzungen verursachen.

Bewahren Sie alle Sicherheitshinweise und Anweisungen für die Zukunft auf.

Der in den Sicherheitshinweisen verwendete Begriff „Elektrowerkzeug“ bezieht sich auf netzbetriebene Elektrowerkzeuge (mit Netzleitung) oder auf akkubetriebene Elektrowerkzeuge (ohne Netzleitung).

Arbeitsplatzsicherheit

- ▶ **Halten Sie Ihren Arbeitsbereich sauber und gut beleuchtet.** Unordnung oder unbeleuchtete Arbeitsbereiche können zu Unfällen führen.
- ▶ **Arbeiten Sie mit dem Elektrowerkzeug nicht in explosionsgefährdeter Umgebung, in der sich brennbare Flüssigkeiten, Gase oder Stäube befinden.** Elektrowerkzeuge erzeugen Funken, die den Staub oder die Dämpfe entzünden können.
- ▶ **Halten Sie Kinder und andere Personen während der Benutzung des Elektrowerkzeugs fern.** Bei Ablenkung können Sie die Kontrolle über das Gerät verlieren.

Elektrische Sicherheit

- ▶ **Der Anschlussstecker des Elektrowerkzeugs muss in die Steckdose passen. Der Stecker darf in keiner Weise verändert werden. Verwenden Sie keine Adapterstecker gemeinsam mit schutzgeerdeten Elektrowerkzeugen.** Unveränderte Stecker und passende Steckdosen verringern das Risiko eines elektrischen Schlages.
- ▶ **Vermeiden Sie Körperkontakt mit geerdeten Oberflächen wie von Rohren, Heizungen, Herden und Kühlschränken.** Es besteht ein erhöhtes Risiko durch elektrischen Schlag, wenn Ihr Körper geerdet ist.
- ▶ **Halten Sie Elektrowerkzeuge von Regen oder Nässe fern.** Das Eindringen von Wasser in ein Elektrowerkzeug erhöht das Risiko eines elektrischen Schlages.
- ▶ **Zweckentfremden Sie die Anschlussleitung nicht, um das Elektrowerkzeug zu tragen, aufzuhängen oder um den Stecker aus der Steckdose zu ziehen. Halten Sie die Anschlussleitung fern von Hitze, Öl, scharfen Kanten oder sich bewegenden Teilen.** Beschädigte oder verwickelte Anschlussleitungen erhöhen das Risiko eines elektrischen Schlages.



- ▶ **Wenn Sie mit einem Elektrowerkzeug im Freien arbeiten, verwenden Sie nur Verlängerungsleitungen, die auch für den Außenbereich geeignet sind.** Die Anwendung einer für den Außenbereich geeigneten Verlängerungsleitung verringert das Risiko eines elektrischen Schlages.
- ▶ **Wenn der Betrieb des Elektrowerkzeugs in feuchter Umgebung nicht vermeidbar ist, verwenden Sie einen Fehlerstromschutzschalter.** Der Einsatz eines Fehlerstromschutzschalters vermindert das Risiko eines elektrischen Schlages.

Sicherheit von Personen

- ▶ **Seien Sie aufmerksam, achten Sie darauf, was Sie tun, und gehen Sie mit Vernunft an die Arbeit mit einem Elektrowerkzeug. Benutzen Sie kein Elektrowerkzeug, wenn Sie müde sind oder unter dem Einfluss von Drogen, Alkohol oder Medikamenten stehen.** Ein Moment der Unachtsamkeit beim Gebrauch des Elektrowerkzeugs kann zu ernsthaften Verletzungen führen.
- ▶ **Tragen Sie persönliche Schutzausrüstung und immer eine Schutzbrille.** Das Tragen persönlicher Schutzausrüstung, wie Staubmaske, rutschfeste Sicherheitsschuhe, Schutzhelm oder Gehörschutz, je nach Art und Einsatz des Elektrowerkzeugs, verringert das Risiko von Verletzungen.
- ▶ **Vermeiden Sie eine unbeabsichtigte Inbetriebnahme. Vergewissern Sie sich, dass das Elektrowerkzeug ausgeschaltet ist, bevor Sie es an die Stromversorgung und/oder den Akku anschließen, es aufnehmen oder tragen.** Wenn Sie beim Tragen des Elektrowerkzeugs den Finger am Schalter haben oder das Gerät eingeschaltet an der Stromversorgung anschließen, kann dies zu Unfällen führen.
- ▶ **Entfernen Sie Einstellwerkzeuge oder Schraubenschlüssel, bevor Sie das Elektrowerkzeug einschalten.** Ein Werkzeug oder Schlüssel, der sich in einem drehenden Geräteteil befindet, kann zu Verletzungen führen.
- ▶ **Vermeiden Sie eine abnormale Körperhaltung. Sorgen Sie für einen sicheren Stand und halten Sie jederzeit das Gleichgewicht.** Dadurch können Sie das Elektrowerkzeug in unerwarteten Situationen besser kontrollieren.
- ▶ **Tragen Sie geeignete Kleidung. Tragen Sie keine weite Kleidung oder Schmuck. Halten Sie Haare, Kleidung und Handschuhe fern von sich bewegenden Teilen.** Lockere Kleidung, Schmuck oder lange Haare können von sich bewegenden Teilen erfasst werden.
- ▶ **Wenn Staubabsaug- und -auffangeinrichtungen montiert werden können, vergewissern Sie sich, dass diese angeschlossen sind und richtig verwendet werden.** Verwendung einer Staubabsaugung kann Gefährdungen durch Staub verringern.
- ▶ **Wiegen Sie sich nicht in falscher Sicherheit und setzen Sie sich nicht über die Sicherheitsregeln für Elektrowerkzeuge hinweg, auch wenn Sie nach vielfachem Gebrauch mit dem Elektrowerkzeug vertraut sind.** Achtloses Handeln kann binnen Sekundenbruchteilen zu schweren Verletzungen führen.

Verwendung und Behandlung des Elektrowerkzeugs

- ▶ **Überlasten Sie das Gerät nicht. Verwenden Sie für Ihre Arbeit das dafür bestimmte Elektrowerkzeug.** Mit dem passenden Elektrowerkzeug arbeiten Sie besser und sicherer im angegebenen Leistungsbereich.
- ▶ **Benutzen Sie kein Elektrowerkzeug, dessen Schalter defekt ist.** Ein Elektrowerkzeug, das sich nicht mehr ein- oder ausschalten lässt, ist gefährlich und muss repariert werden.
- ▶ **Ziehen Sie den Stecker aus der Steckdose und/oder entfernen Sie einen abnehmbaren Akku, bevor Sie Geräteeinstellungen vornehmen, Zubehörteile wechseln oder das Gerät weglegen.** Diese Vorsichtsmaßnahme verhindert den unbeabsichtigten Start des Elektrowerkzeugs.
- ▶ **Bewahren Sie unbenutzte Elektrowerkzeuge außerhalb der Reichweite von Kindern auf. Lassen Sie keine Personen das Gerät benutzen, die mit diesem nicht vertraut sind oder diese Anweisungen nicht gelesen haben.** Elektrowerkzeuge sind gefährlich, wenn Sie von unerfahrenen Personen benutzt werden.



- ▶ **Pflegen Sie Elektrowerkzeuge und Zubehör mit Sorgfalt.** Kontrollieren Sie, ob bewegliche Teile einwandfrei funktionieren und nicht klemmen, ob Teile gebrochen oder so beschädigt sind, dass die Funktion des Elektrowerkzeugs beeinträchtigt ist. Lassen Sie beschädigte Teile vor dem Einsatz des Gerätes reparieren. Viele Unfälle haben ihre Ursache in schlecht gewarteten Elektrowerkzeugen.
- ▶ **Halten Sie Schneidwerkzeuge scharf und sauber.** Sorgfältig gepflegte Schneidwerkzeuge mit scharfen Schneidkanten verklemmen sich weniger und sind leichter zu führen.
- ▶ **Verwenden Sie Elektrowerkzeug, Zubehör, Einsatzwerkzeuge usw. entsprechend diesen Anweisungen.** Berücksichtigen Sie dabei die Arbeitsbedingungen und die auszuführende Tätigkeit. Der Gebrauch von Elektrowerkzeugen für andere als die vorgesehenen Anwendungen kann zu gefährlichen Situationen führen.
- ▶ **Halten Sie Griffe und Griffflächen trocken, sauber und frei von Öl und Fett.** Rutschige Griffe und Griffflächen erlauben keine sichere Bedienung und Kontrolle des Elektrowerkzeugs in unvorhergesehenen Situationen.

Service

- ▶ **Lassen Sie Ihr Elektrowerkzeug nur von qualifiziertem Fachpersonal und nur mit Original-Ersatzteilen reparieren.** Damit wird sichergestellt, dass die Sicherheit des Elektrowerkzeugs erhalten bleibt.

Sicherheitshinweise für Hämmer

Sicherheitshinweise für alle Arbeiten

- ▶ **Tragen Sie Gehörschutz.** Die Einwirkung von Lärm kann Gehörverlust bewirken.
- ▶ **Benutzen Sie mit dem Gerät gelieferte Zusatzhandgriffe.** Der Verlust der Kontrolle kann zu Verletzungen führen.
- ▶ **Halten Sie das Gerät an den isolierten Griffflächen, wenn Sie Arbeiten ausführen, bei denen das Einsatzwerkzeug verborgene Stromleitungen oder das eigene Netzkabel treffen kann.** Der Kontakt mit einer spannungsführenden Leitung kann auch metallene Geräteteile unter Spannung setzen und zu einem elektrischen Schlag führen.

Zusätzliche Sicherheitshinweise

Sicherheit von Personen

- ▶ Benutzen Sie das Produkt nur in technisch einwandfreiem Zustand.
- ▶ Nehmen Sie niemals Manipulationen oder Veränderungen am Produkt vor.
- ▶ Der Benutzer und die sich in der Nähe aufhaltenden Personen müssen während des Einsatzes des Produktes einen Augenschutz, Schutzhelm, Gehörschutz und Schutzhandschuhe benutzen.
- ▶ Benutzen Sie Schutzhandschuhe für den Werkzeugwechsel, da das Werkzeug durch den Einsatz heiss wird.
- ▶ Sichern Sie bei Durchbruchsarbeiten den Bereich auf der gegenüberliegenden Seite der Arbeiten ab. Abbruchteile können heraus und / oder herunterfallen und andere Personen verletzen.
- ▶ Vergewissern Sie sich, dass der Seitenhandgriff richtig montiert und ordnungsgemäß befestigt ist. Halten Sie das Produkt immer mit beiden Händen an den vorgesehenen Handgriffen fest. Halten Sie die Handgriffe trocken, sauber und frei von Öl und Fett.
- ▶ Verwenden Sie für dieses Produkt nur **Hilti**-Meißel mit dem TE-H-Verbindungsende.
- ▶ Tauschen Sie den Meißel nur mit dem Werkzeug in horizontaler Position aus, niemals vertikal.
- ▶ Stecken Sie den Meißel soweit in die Werkzeugaufnahme, bis dieser mit einem hörbaren Click einrastet und der gelbe Warn-Ring nicht mehr sichtbar ist.
- ▶ Prüfen Sie das korrekte Einrasten des Meißels. **ACHTUNG:** Ein nicht gesicherter Meißel kann unerwartet zu gefährlichen Situationen führen!
- ▶ Starten Sie dieses Produkt nur in der Arbeitsposition, nicht in einer Transportposition!



- ▶ Machen Sie Arbeitspausen und Übungen zur besseren Durchblutung Ihrer Finger. Bei längeren Arbeiten kann es durch Vibrationen zu Störungen an Blutgefäßen oder des Nervensystems an Fingern, Händen oder Handgelenken kommen.
- ▶ Das Produkt ist nicht für die Verwendung durch Kinder, schwache Personen oder Personen ohne Unterweisung bestimmt.
- ▶ Halten Sie das Gerät von Kindern fern.
- ▶ Klären Sie vor Arbeitsbeginn die Gefahrenklasse des beim Arbeiten entstehenden Staubguts ab. Verwenden Sie einen Baustaubsauger mit einer offiziell zugelassenen Schutzklassifizierung, die Ihren lokalen Staubschutzbestimmungen entspricht.
- ▶ Verwenden Sie möglichst eine Staubabsaugung und einen geeigneten Mobilentstauber. Staub von Materialien wie bleihaltigem Anstrich, einigen Holzarten, Beton/Mauerwerk/Gestein die Quarze enthalten und Mineralien sowie Metall können gesundheitsschädlich sein.
- ▶ Sorgen Sie für gute Belüftung des Arbeitsplatzes und tragen Sie gegebenenfalls eine Atemschutzmaske, welche für den jeweiligen Staub geeignet ist. Berühren oder Einatmen von Staub können allergische Reaktionen und/oder Atemwegserkrankungen des Benutzers oder in der Nähe befindlicher Personen hervorrufen. Bestimmter Staub wie Eichen- oder Buchenstaub gelten als kreberzeugend, besonders in Verbindung mit Zusatzstoffen zur Holzbehandlung (Chromat, Holzschutzmittel). Asbesthaltiges Material darf nur von Fachleuten gehandhabt werden.

Elektrische Sicherheit

- ▶ Prüfen Sie den Arbeitsbereich vor Arbeitsbeginn auf verdeckt liegende elektrische Leitungen, Gas und Wasserrohre. Außenliegende Metallteile am Gerät können einen elektrischen Schlag verursachen, wenn Sie versehentlich eine Stromleitung beschädigen.
- ▶ Kontrollieren Sie regelmäßig die Anschlussleitung dieses Produktes und lassen Sie diese bei Beschädigung von einem anerkannten Fachmann erneuern. Wenn die Anschlussleitung des Elektrowerkzeugs beschädigt ist, muss sie durch eine speziell vorgerichtete und zugelassene Anschlussleitung ersetzt werden, die über die Kundendienstorganisation erhältlich ist. Kontrollieren Sie Verlängerungsleitungen regelmäßig und ersetzen Sie diese, wenn sie beschädigt sind. Wird bei der Arbeit das Netz- oder Verlängerungskabel beschädigt, dürfen Sie das Kabel nicht berühren. Ziehen Sie den Netzstecker aus der Steckdose. Beschädigte Anschlussleitungen und Verlängerungsleitungen stellen eine Gefährdung durch elektrischen Schlag dar.
- ▶ Lassen Sie verschmutzte Elektrowerkzeuge bei häufiger Bearbeitung von leitfähigen Materialien in regelmäßigen Abständen vom **Hilti Service** überprüfen. An der Geräteoberfläche haftender Staub, vor allem von leitfähigen Materialien, oder Feuchtigkeit können unter ungünstigen Bedingungen zu elektrischem Schlag führen.
- ▶ Bei Stromunterbrechung Elektrowerkzeug ausschalten und Netzstecker ziehen. Dies verhindert die unbeabsichtigte Inbetriebnahme des Produkts bei Spannungswiederkehr.

Beschreibung

Produktübersicht 1

- | | |
|----------------------------------|--|
| ① Handgriff mit Ein-/Ausschalter | ⑤ Steckverbinder Netzkabel |
| ② Serviceanzeige | ⑥ Netzkabel mit codiertem Steckverbinder |
| ③ Tragegriff | ⑦ Lüftungsschlitze |
| ④ Handgriff | ⑧ Werkzeugaufnahme |

Übersicht Transportwagen 2

- | | |
|--|----------------------------------|
| ① Griff | ⑤ Räder |
| ② Ladesicherung | ⑥ Radsicherung (Scheibe, Splint) |
| ③ Arretierbügel | ⑦ Maschinenaufnahmedorn |
| ④ Halter für Verbrauchsmaterial (Meißel) | ⑧ Tragegriff |



Bestimmungsgemäße Verwendung

Das beschriebene Produkt ist ein handgeführter Meißelhammer mit 28 mm Sechskant-Werkzeugaufnahme. Es ist für Meißelarbeiten in Beton, Mauerwerk und Asphalt bestimmt. Weitere Anwendungen sind Stampfen und Graben.

► Der Betrieb darf nur mit der auf dem Typenschild angegebenen Netzspannung und -frequenz erfolgen.

Möglicher Fehlgebrauch

Dieses Produkt ist nicht für die Bearbeitung gesundheitsgefährdender Werkstoffe geeignet.

Dieses Produkt ist nicht für Arbeiten in einer feuchten Umgebung geeignet.

Serviceanzeige

Der Meißelhammer ist mit einer Serviceanzeige mit Lichtsignal ausgestattet.

| Zustand | Bedeutung |
|-------------------------------------|---|
| Serviceanzeige leuchtet rot. | <ul style="list-style-type: none"> Die Laufzeit für einen Service ist erreicht. Bringen Sie das Produkt zum Hilti Service. Schaden am Produkt. Bringen Sie das Produkt zum Hilti Service. |
| Serviceanzeige blinkt rot. | <ul style="list-style-type: none"> Temporärer Fehler. Warten Sie 10 Sekunden, bis das Blinken aufhört. Hört das Blinken nach 10s nicht auf, ziehen Sie den Netzstecker und warten Sie 2 Minuten. Hört das Blinken nicht auf, bringen Sie das Produkt zum Hilti Service. |
| Bereitschaftsanzeige blinkt grün. | <ul style="list-style-type: none"> Überhitzungsschutz. Lassen Sie das Produkt abkühlen. |
| Bereitschaftsanzeige leuchtet grün. | Produkt ist betriebsbereit. |

 Bringen Sie das Produkt rechtzeitig zum **Hilti Service**. So bleibt es immer betriebsbereit.

Active Vibration Reduction

Das Produkt ist mit einem Active Vibration Reduction (AVR) System ausgerüstet, das die Vibrationen spürbar reduziert.

Lieferumfang

Meißelhammer, Bedienungsanleitung, Fett.

Der Transportwagen wird optional angeboten.

 Weitere für Ihr Produkt zugelassene Systemprodukte finden Sie in Ihrem **Hilti Store** oder unter: www.hilti.group

Technische Daten

 Bemessungsspannung, Bemessungsstrom, Frequenz und/oder Bemessungsaufnahme entnehmen Sie bitte ihrem länderspezifischen Typenschild.

Bei Betrieb an einem Generator oder Transformator muss dessen Abgabeleistung mindestens doppelt so hoch sein wie die auf dem Typenschild des Gerätes angegebene Bemessungsaufnahme. Die Betriebsspannung des Transformators oder Generators muss jederzeit innerhalb +5 % und -15 % der Bemessungsspannung des Gerätes liegen.

| | |
|--------------------------|-----|
| Produktgeneration | 03 |
| Bemessungsstrom | 9 A |



| | |
|--|------------------|
| Gewicht nach EPTA-Procedure 01 | 27,1 kg |
| Einzelschlagenergie nach EPTA-Procedure | 85 J |
| Lagertemperatur | -20 °C ... 70 °C |
| Umgebungstemperatur bei Betrieb | -20 °C ... 55 °C |

Geräuschinformation und Schwingungswerte

Die in diesen Anweisungen angegebenen Schalldruck- und Schwingungswerte sind entsprechend einem genormten Messverfahren gemessen worden und können für den Vergleich von Elektrowerkzeugen miteinander verwendet werden. Sie eignen sich auch für eine vorläufige Einschätzung der Expositionen.

Die angegebenen Daten repräsentieren die hauptsächlichen Anwendungen des Elektrowerkzeuges. Wenn allerdings das Elektrowerkzeug für andere Anwendungen, mit abweichenden Einsatzwerkzeugen oder ungenügender Wartung eingesetzt wird, können die Daten abweichen. Dies kann die Expositionen über den gesamten Arbeitszeitraum deutlich erhöhen.

Für eine genaue Abschätzung der Expositionen sollten auch die Zeiten berücksichtigt werden, in denen das Elektrowerkzeug abgeschaltet ist oder zwar läuft, aber nicht tatsächlich im Einsatz ist. Dies kann die Expositionen über den gesamten Arbeitszeitraum deutlich reduzieren.

Legen Sie zusätzliche Sicherheitsmaßnahmen zum Schutz des Bedieners vor der Wirkung von Schall und/oder Schwingungen fest wie zum Beispiel: Wartung von Elektrowerkzeug und Einsatzwerkzeugen, Warmhalten der Hände, Organisation der Arbeitsabläufe.

Detaillierte Informationen zu den hier angewandten Versionen der **EN 62841**-Normen finden Sie auf dem Abbild der Konformitätserklärung 221.

Geräuschinformation

| | TE 3000-AVR |
|---|--------------------|
| Schalleistungspegel (L_{WA}) | 106 dB(A) |
| Unsicherheit Schalleistungspegel (K_{WA}) | 3 dB(A) |
| Schalldruckpegel (L_{pA}) | 98 dB(A) |
| Unsicherheit Schalldruckpegel (K_{pA}) | 3 dB(A) |

Vibrationsinformation

| | TE 3000-AVR |
|---|----------------------|
| Meißeln ($a_{h, Cheq}$) | 6,3 m/s ² |
| Unsicherheit (K) | 1,5 m/s ² |

Einsatz von Verlängerungskabel

WARNUNG

Gefahr durch beschädigte Kabel! Wird bei der Arbeit das Netz- oder Verlängerungskabel beschädigt, dürfen Sie das Kabel nicht berühren. Ziehen Sie den Netzstecker aus der Steckdose.

► Kontrollieren Sie regelmäßig die Anschlussleitung des Geräts und lassen Sie diese bei Beschädigung von einem anerkannten Fachmann erneuern.

- Verwenden Sie nur für den Einsatzbereich zugelassene Verlängerungskabel mit ausreichendem Leitungsquerschnitt. Ansonsten kann ein Leistungsverlust beim Gerät und Überhitzung des Kabels eintreten.
- Kontrollieren Sie das Verlängerungskabel regelmäßig auf Beschädigungen.
- Ersetzen Sie beschädigte Verlängerungskabel.
- Verwenden Sie im Freien nur dafür zugelassene und entsprechend gekennzeichnete Verlängerungskabel.



Empfohlene Mindestquerschnitte und maximale Kabellängen finden Sie am Ende dieser Dokumentation als QR-Code.

Arbeitsvorbereitung

VORSICHT

Verletzungsgefahr! Unbeabsichtigter Anlauf des Produkts.

► Ziehen Sie den Netzstecker, bevor Sie Geräteeinstellungen vornehmen oder Zubehörteile wechseln. Beachten Sie die Sicherheits- und Warnhinweise in dieser Dokumentation und auf dem Produkt.

Einsatzwerkzeug

 Verwenden Sie für dieses Produkt nur **Hilti**-Meißel mit dem **TE-H**-Verbindungsende. Andere Meißeln lassen sich nicht korrekt verriegeln und der gelbe Warn-Ring an der Werkzeugverriegelung bleibt sichtbar. Er zeigt an, dass das Einsatzwerkzeug für diesen Meißelhammer nicht geeignet ist!

► Achten Sie vor jedem Einsatz darauf, dass der gelbe Warn-Ring an der Werkzeugverriegelung nicht mehr sichtbar ist.

Einsatzwerkzeug einsetzen

 Prüfen Sie das Werkzeug vor jeder Benutzung auf Beschädigungen und ungleichmäßige Abnutzung und tauschen es gegebenenfalls aus.

1. Fetten Sie das Einsteckende des Einsatzwerkzeuges leicht ein.
2. Stecken Sie den Meißel mit dem **TE-H**-Verbindungsende soweit in die Werkzeugaufnahme, bis dieser mit einem hörbaren Click einrastet und der gelbe Warn-Ring nicht mehr sichtbar ist.
3. Überprüfen Sie durch Ziehen am Werkzeug die sichere Verriegelung.

 Verwenden Sie nur Originalfett von **Hilti**. Die Verwendung eines nicht geeigneten Fettes kann Schäden am Produkt verursachen.

Steckbares Netzkabel anschließen

VORSICHT

Verletzungsgefahr durch Kriechströme bei verschmutzten Kontakten.

► Verbinden Sie die lösbare Elektro-Steckverbindung nur im sauberen, trockenem und spannungslosen Zustand mit dem Elektrogerät.

1. Führen Sie die codierte, lösbare Elektro-Steckverbindung bis auf Anschlag in das Gerät ein, bis die Arretierung hörbar einrastet.
2. Stecken Sie den Netzstecker in die Steckdose.

 **Hilti** empfiehlt, das steckbare Netzkabel immer am Werkzeug zu belassen. Das steckbare Netzkabel soll nur bei Bruch / Beschädigung abgezogen werden.

Bedienung

WARNUNG

Gefahr durch beschädigte Kabel! Wird bei der Arbeit das Netz- oder Verlängerungskabel beschädigt, trennen Sie sofort Gerät und Kabel vom Netz. Berühren Sie nicht die defekte Stelle!

► Kontrollieren Sie regelmäßig alle Anschlussleitungen. Tauschen Sie defekte Verlängerungskabel aus. Lassen Sie beschädigte Netzleitungen von einem anerkannten Fachmann erneuern.

Grundsätzlich wird die Verwendung eines Fehlerstromschutzschalters (RCD) mit maximal 30 mA Auslösestrom empfohlen.



Meißelhammer starten 6

1. Drücken Sie Handgriff und Ein-/Ausschalter zusammen durch.
 - ▶ Der Meißelhammer startet.
2. Halten Sie während der Arbeit den Ein-/Ausschalter gedrückt.
 - ▶ Zusätzlich können Sie über das Durchdrücken des Handgriffs die Performance der Maschine steuern.

i Bei einer Pause größer als 1 Minute, geht die Maschine wieder in die Anfangseinstellung zurück. Zum Neustart müssen Sie wieder den Handgriff und den Ein-/Ausschalter durchdrücken.

Meißeln 7

i Der Meißel kann in 6 verschiedenen Positionen (in 60° Schritten) positioniert werden. Dadurch kann mit Flach- und Formmeißeln immer in der jeweils optimalen Arbeitsstellung gearbeitet werden.

1. Stecken Sie den Netzstecker in die Steckdose.
2. Setzen Sie den Meißel circa 80-100 mm (3 1/8" - 4") von der Kante an.
3. Drücken Sie Handgriff und Ein-/Ausschalter durch.
4. Beginnen Sie den Meißelvorgang in einem Winkel von 90° zur Beton-Oberfläche und richten Sie die Spitze zur Kante. Bewegen Sie dann den Winkel in Richtung 70° bis 80° und brechen Sie das Material ab.
 - ▶ Bei Bewehrungseisen führen Sie den Meißel immer gegen die Kante des Materials, nicht gegen das Bewehrungseisen.

i Arbeiten bei niedrigen Temperaturen:

Das Gerät benötigt eine Mindest-Betriebstemperatur, bis das Schlagwerk arbeitet. Um diese zu erreichen, setzen Sie das Gerät kurz auf den Untergrund auf und lassen Sie es im Leerlauf laufen. Wenn nötig wiederholen Sie diesen Vorgang bis das Schlagwerk arbeitet.

Einsatzwerkzeug herausnehmen 8**⚠ WARNUNG**

Verletzungsgefahr Das Werkzeug wird durch den Einsatz heiß und kann scharfe Kanten aufweisen.
▶ Tragen Sie Schutzhandschuhe beim Werkzeugwechsel.

1. Ziehen Sie den Netzstecker aus der Steckdose.
2. Ziehen Sie die Werkzeugverriegelung bis zum Anschlag zurück.
3. Nehmen Sie das Einsatzwerkzeug heraus.
4. **⚠ ACHTUNG!** Legen Sie das heiße Werkzeug nicht auf leicht entflammaren Materialien ab.

Steckbares Netzkabel vom Elektrogerät trennen

1. Ziehen Sie den Netzstecker aus der Steckdose.
2. Drücken Sie den Arretiertaster und ziehen Sie die codierte, lösbare Elektro-Steckverbindung raus.
3. Ziehen Sie das Netzkabel aus dem Gerät.

i Hilti empfiehlt, das steckbare Netzkabel immer am Werkzeug zu belassen. Das steckbare Netzkabel soll nur bei Bruch / Beschädigung abgezogen werden.



Pflege und Instandhaltung

WARNUNG

Gefahr durch elektrischen Schlag! Pflege und Instandhaltung mit eingestecktem Netzstecker können zu schweren Verletzungen und Verbrennungen führen.

- ▶ Vor allen Pflege- und Instandhaltungsarbeiten immer den Netzstecker ziehen!

Pflege

- Fest anhaftenden Schmutz vorsichtig entfernen.
- Lüftungsschlitze vorsichtig mit einer trockenen Bürste reinigen.
- Gehäuse nur mit einem leicht angefeuchteten Tuch reinigen. Keine silikonhaltigen Pflegemittel verwenden, da diese die Kunststoffteile angreifen können.

Instandhaltung

WARNUNG

Gefahr durch Stromschlag! Unsachgemäße Reparaturen an elektrischen Bauteilen können zu schweren Verletzungen und Verbrennungen führen.

- ▶ Reparaturen an elektrischen Teilen dürfen nur durch eine Elektrofachkraft ausgeführt werden.

- Regelmäßig alle sichtbaren Teile auf Beschädigungen und die Bedienelemente auf einwandfreie Funktion prüfen.
- Bei Beschädigungen und/oder Funktionsstörungen das Produkt nicht betreiben. Sofort vom **Hilti** Service reparieren lassen.
- Nach Pflege- und Instandhaltungsarbeiten alle Schutzeinrichtungen anbringen und auf Funktion prüfen.

 Verwenden Sie für einen sicheren Betrieb nur original Ersatzteile und Verbrauchsmaterialien. Von uns freigegebene Ersatzteile, Verbrauchsmaterialien und Zubehör für Ihr Produkt finden Sie in Ihrem **Hilti Store** oder unter: www.hilti.group.

Transport und Lagerung

Transport

- ▶ Transportieren Sie dieses Produkt nicht mit eingestecktem Werkzeug.
- ▶ Achten Sie auf sicheren Halt beim Transport.
- ▶ Prüfen Sie nach jedem Transport alle sichtbaren Teile auf Beschädigung und die Bedienelemente auf einwandfreie Funktion.

Lagerung

- ▶ Lagern Sie dieses Produkt immer mit gezogenem Netzstecker.
- ▶ Lagern Sie dieses Produkt trocken und unzugänglich für Kinder und unbefugte Personen.
- ▶ Prüfen Sie nach längerer Lagerung alle sichtbaren Teile auf Beschädigung und die Bedienelemente auf einwandfreie Funktion.

Transport mit Transportwagen

WARNUNG

Verletzungsgefahr durch hohes Gewicht Der Meißelhammer ist schwer.

- ▶ Verwenden Sie möglichst immer den Transportwagen. Sollte kein Transportwagen zur Verfügung stehen, transportieren Sie den Meißelhammer immer zu Zweit.

 Stellen Sie den Transportwagen nicht auf geneigten Flächen ab. Sorgen Sie für einen stabilen Stand des Transportwagens. Achten Sie auf sichere Transportwege.

1. Stellen Sie den Meißelhammer auf den Maschinenaufnahmedorn am Transportwagen.
2. Sichern Sie den Meißelhammer während des Transports mit dem Arretierbügel.



3. Stecken Sie die Meißel bis zur Rastposition in den Halter für Verbrauchsmaterial.

Hilfe bei Störungen

Bei Störungen, die nicht in dieser Tabelle aufgeführt sind oder die Sie nicht selbst beheben können, wenden Sie sich bitte an unseren **Hilti Service**.

Fehlersuche

| Störung | Mögliche Ursache | Lösung |
|-----------------------------------|--|--|
| Meißelhammer läuft nicht an. | Initialisierung der Elektronik läuft (bis ca. 4 Sekunden ab dem Einstecken des Steckers) | ▶ Schalten Sie das Gerät aus und wieder ein. |
| | Netzstromversorgung unterbrochen | ▶ Stecken Sie ein anderes Elektrogerät ein und prüfen Sie die Funktion. |
| | Die elektronische Anlaufsperr nach einer Stromversorgungsunterbrechung ist aktiviert | ▶ Schalten Sie das Gerät aus und wieder ein. |
| | Generator im Sleep Mode | ▶ Belasten Sie den Generator mit einem zweiten Verbraucher (z.B. Baustellenlampe). Schalten Sie das Gerät danach aus- und wieder ein. |
| | Steckbares Netzkabel nicht korrekt eingesteckt | ▶ Schließen Sie das steckbare Netzkabel korrekt am Elektrogerät an. |
| Serviceanzeige leuchtet rot. | Schaden am Gerät oder die Laufzeit für einen Service ist erreicht | ▶ Lassen Sie das Produkt nur durch den Hilti Service reparieren. |
| Serviceanzeige blinkt rot. | Temporärer Fehler | <ul style="list-style-type: none"> ▶ Warten Sie 10 Sekunden, bis das Blinken aufhört. ▶ Hört das Blinken nach 10 Sekunden nicht auf, ziehen Sie den Netzstecker und warten Sie 2 Minuten. ▶ Hört das Blinken nicht auf, bringen Sie das Produkt zum Hilti Service. |
| | Stromversorgung hat zu hohe Spannung | ▶ Wechseln Sie die Steckdose. Überprüfen Sie das Netz. |
| Bereitschaftsanzeige blinkt grün. | Überhitzungsschutz | <ul style="list-style-type: none"> ▶ Lassen Sie das Produkt abkühlen. ▶ Reinigen Sie die Lüftungsschlitze. Der Betrieb im Leerlauf ist noch möglich. |
| Kein Schlag. | Gerät zu kalt | ▶ Setzen Sie den Meißelhammer auf dem Untergrund auf und lassen Sie ihn im Leerlauf laufen. Wenn nötig wiederholen, bis das Schlagwerk arbeitet. |



| Störung | Mögliche Ursache | Lösung |
|---|---|--|
| Meißelhammer schlägt mit stark reduzierter Frequenz. | Leerschlag (Meißel schlägt nicht auf harten Untergrund) | <ul style="list-style-type: none"> ▶ Lassen Sie den Schalter los und starten Sie die Maschine neu oder: ▶ Drücken Sie bei gedrücktem Schalter auch den Handgriff voll durch. |
| Meißelhammer läuft nicht an oder schaltet im Betrieb aus. | Verlängerungskabel zu lang und / oder mit zu geringem Querschnitt | ▶ Verlängerungskabel mit zulässiger Länge und / oder mit ausreichendem Querschnitt verwenden. |

Entsorgung

Hilti Geräte sind zu einem hohen Anteil aus wiederverwertbaren Materialien hergestellt. Voraussetzung für eine Wiederverwertung ist eine sachgemäße Stofftrennung. In vielen Ländern nimmt **Hilti** Ihr Altgerät zur Verwertung zurück. Fragen Sie den **Hilti** Kundenservice oder Ihren Verkaufsberater.

▶ Werfen Sie Elektrowerkzeuge, Elektronische Geräte und Akkus nicht in den Hausmüll!

RoHS (Richtlinie zur Beschränkung der Verwendung gefährlicher Stoffe)

Unter folgendem Link finden Sie die Tabelle gefährlicher Stoffe: qr.hilti.com/r11668382.

Einen Link zur RoHS-Tabelle finden Sie am Ende dieser Dokumentation als QR-Code.

Herstellergewährleistung

▶ Bitte wenden Sie sich bei Fragen zu den Gewährleistungsbedingungen an Ihren lokalen **Hilti** Partner.

en Original operating instructions

Information about the operating instructions

About these operating instructions

- **Warning!** Read and understand all accompanying documentation, including but not limited to instructions, safety warnings, illustrations, and specifications provided with this product. Familiarize yourself with all the instructions, safety warnings, illustrations, specifications, components, and functions of the product before use. Failure to do so may result in electric shock, fire, and/or serious injury. Save all warnings and instructions for future reference.
- products are designed for professional users and only trained, authorized personnel are permitted to operate, service and maintain the products. This personnel must be specifically informed about the possible hazards. The product and its ancillary equipment can present hazards if used incorrectly by untrained personnel or if used not in accordance with the intended use.
- The accompanying documentation corresponds to the current state of the art at the time of printing. Please always check for the latest version on the product's page on Hilti's website. To do this, follow the link or scan the QR code in this documentation, marked with the symbol .
- Ensure that these operating instructions are with the product when it is given to other persons.

Explanation of symbols

Warnings

Warnings alert persons to hazards that occur when handling or using the product. The following signal words are used:

DANGER

DANGER !

▶ Draws attention to imminent danger that will lead to serious personal injury or fatality.



⚠ WARNING

WARNING !

► Draws attention to a potential threat of danger that can lead to serious injury or fatality.

⚠ CAUTION

CAUTION !

► Draws attention to a potentially dangerous situation that could lead to personal injury or damage to the equipment or other property.

Symbols in the operating instructions

The following symbols are used in these operating instructions:

| | |
|--|---|
| | Comply with the operating instructions |
| | Instructions for use and other useful information |
| | Dealing with recyclable materials |
| | Do not dispose of electric equipment and batteries as household waste |

Symbols in illustrations

The following symbols are used in illustrations:

| | |
|-----------|--|
| 2 | These numbers refer to the illustrations at the beginning of these operating instructions. |
| 3 | The numbers in illustrations refer to important work steps or to components important for the work steps. In the text, the corresponding numbers draw attention to these work steps or components, e.g. (3) . |
| 11 | Item reference numbers are used in the overview illustration and refer to the numbers used in the key in the product overview section. |
| | This symbol is intended to draw your special attention to certain points for handling the product. |

Symbols on the product

Symbols on the product

The following symbols can be used on the product:

| | |
|--|--|
| | Protection class II (double-insulated) |
| | Transport by crane is not permissible |
| | Wireless data transfer |

Safety

General power tool safety warnings

⚠ WARNING Read all safety warnings, instructions, illustrations and specifications provided with this power tool. Failure to follow all instructions listed below may result in electric shock, fire and/or serious injury.

Save all warnings and instructions for future reference.

The term "power tool" in the warnings refers to your mains-operated (corded) power tool or battery-operated (cordless) power tool.

Work area safety

► **Keep work area clean and well lit.** Cluttered or dark areas invite accidents.



- ▶ **Do not operate power tools in explosive atmospheres, such as in the presence of flammable liquids, gases or dust.** Power tools create sparks which may ignite the dust or fumes.
- ▶ **Keep children and bystanders away while operating a power tool.** Distractions can cause you to lose control.

Electrical safety

- ▶ **Power tool plugs must match the outlet. Never modify the plug in any way. Do not use any adapter plugs with earthed (grounded) power tools.** Unmodified plugs and matching outlets will reduce risk of electric shock.
- ▶ **Avoid body contact with earthed or grounded surfaces, such as pipes, radiators, ranges and refrigerators.** There is an increased risk of electric shock if your body is earthed or grounded.
- ▶ **Do not expose power tools to rain or wet conditions.** Water entering a power tool will increase the risk of electric shock.
- ▶ **Do not abuse the cord. Never use the cord for carrying, pulling or unplugging the power tool. Keep cord away from heat, oil, sharp edges or moving parts.** Damaged or entangled cords increase the risk of electric shock.
- ▶ **When operating a power tool outdoors, use an extension cord suitable for outdoor use.** Use of a cord suitable for outdoor use reduces the risk of electric shock.
- ▶ **If operating a power tool in a damp location is unavoidable, use a residual current device (RCD) protected supply.** Use of an RCD reduces the risk of electric shock.

Personal safety

- ▶ **Stay alert, watch what you are doing and use common sense when operating a power tool. Do not use a power tool while you are tired or under the influence of drugs, alcohol or medication.** A moment of inattention while operating power tools may result in serious personal injury.
- ▶ **Use personal protective equipment. Always wear eye protection.** Protective equipment such as a dust mask, non-skid safety shoes, hard hat or hearing protection used for appropriate conditions will reduce personal injuries.
- ▶ **Prevent unintentional starting. Ensure the switch is in the off-position before connecting to power source and/or battery pack, picking up or carrying the tool.** Carrying power tools with your finger on the switch or energising power tools that have the switch on invites accidents.
- ▶ **Remove any adjusting key or wrench before turning the power tool on.** A wrench or a key left attached to a rotating part of the power tool may result in personal injury.
- ▶ **Do not overreach. Keep proper footing and balance at all times.** This enables better control of the power tool in unexpected situations.
- ▶ **Dress properly. Do not wear loose clothing or jewellery. Keep your hair and clothing away from moving parts.** Loose clothes, jewellery or long hair can be caught in moving parts.
- ▶ **If devices are provided for the connection of dust extraction and collection facilities, ensure these are connected and properly used.** Use of dust collection can reduce dust-related hazards.
- ▶ **Do not let familiarity gained from frequent use of tools allow you to become complacent and ignore tool safety principles.** A careless action can cause severe injury within a fraction of a second.

Power tool use and care

- ▶ **Do not force the power tool. Use the correct power tool for your application.** The correct power tool will do the job better and safer at the rate for which it was designed.
- ▶ **Do not use the power tool if the switch does not turn it on and off.** Any power tool that cannot be controlled with the switch is dangerous and must be repaired.
- ▶ **Disconnect the plug from the power source and/or remove the battery pack, if detachable, from the power tool before making any adjustments, changing accessories, or storing power tools.** Such preventive safety measures reduce the risk of starting the power tool accidentally.



- ▶ **Store idle power tools out of the reach of children and do not allow persons unfamiliar with the power tool or these instructions to operate the power tool.** Power tools are dangerous in the hands of untrained users.
- ▶ **Maintain power tools and accessories. Check for misalignment or binding of moving parts, breakage of parts and any other condition that may affect the power tool's operation. If damaged, have the power tool repaired before use.** Many accidents are caused by poorly maintained power tools.
- ▶ **Keep cutting tools sharp and clean.** Properly maintained cutting tools with sharp cutting edges are less likely to bind and are easier to control.
- ▶ **Use the power tool, accessories and tool bits etc. in accordance with these instructions, taking into account the working conditions and the work to be performed.** Use of the power tool for operations different from those intended could result in a hazardous situation.
- ▶ **Keep handles and grasping surfaces dry, clean and free from oil and grease.** Slippery handles and grasping surfaces do not allow for safe handling and control of the tool in unexpected situations.

Service

- ▶ **Have your power tool serviced by a qualified repair person using only identical replacement parts.** This will ensure that the safety of the power tool is maintained.

Hammer safety warnings

Safety instructions for all operations

- ▶ **Wear ear protectors.** Exposure to noise can cause hearing loss.
- ▶ **Use auxiliary handle(s), if supplied with the tool.** Loss of control can cause personal injury.
- ▶ **Hold the power tool by insulated gripping surfaces, when performing an operation where the cutting accessory may contact hidden wiring or its own cord.** Cutting accessory contacting a "live" wire may make exposed metal parts of the power tool "live" and could give the operator an electric shock.

Additional safety instructions

Personal safety

- ▶ Use the product only when it is in technically faultless condition.
- ▶ Never tamper with or modify the product in any way.
- ▶ The user and the other persons in the vicinity must wear eye protection, a hard hat, hearing protection and protective gloves while the product is in use.
- ▶ Wear protective gloves when changing accessory tools as they get hot during use.
- ▶ Apply appropriate safety measures at the opposite side of the workpiece in work that involves breaking through. Parts breaking away could fall out and / or fall down causing injury to other persons.
- ▶ Check that the side handle is fitted correctly and tightened securely. Always hold the tool with both hands on the grips provided. Keep the grips dry, clean and free from oil and grease.
- ▶ For this product, use only Hilti chisels with the TE-H connection end.
- ▶ Change the chisel only when the power tool is in the horizontal position, never when it is vertical.
- ▶ Push the chisel into the tool holder until it engages with an audible click and the yellow warning ring is no longer visible.
- ▶ Check that the chisel is correctly engaged. **ATTENTION:** A chisel not securely engaged in the chuck can unexpectedly lead to dangerous situations!
- ▶ Start this product only when it is in the working position, not in a transport position!
- ▶ Take breaks between working and do physical exercises to improve the blood circulation in your fingers. Exposure to vibration during long periods of work can lead to disorders of the blood vessels and nervous system in the fingers, hands and wrists.



- ▶ The product is not intended for use by children, by debilitated persons or by persons who have received no instruction or training.
- ▶ Keep the power tool out of reach of children.
- ▶ Before starting work, check the hazard class of the dust that will be produced when working. Use an industrial vacuum cleaner with an officially approved protection classification in compliance with locally applicable dust protection regulations.
- ▶ Use a dust removal system and suitable mobile dust extractor whenever possible. Dust from materials such as lead-based paint, certain types of wood and concrete/masonry/stone containing quartz, minerals or metal can be harmful to health.
- ▶ Make sure that the workplace is well ventilated and, where necessary, wear a dust mask appropriate for the type of dust generated. Contact with or inhalation of the dust may cause allergic reactions and/or respiratory or other diseases to the operator or bystanders. Certain kinds of dust, such as oak and beech dust, are classified as carcinogenic, especially in conjunction with additives for treating wood (chromate, wood preservative). Only specialists are permitted to handle material containing asbestos.

Electrical safety

- ▶ Before beginning work, check the working area for concealed electric cables or gas and water pipes. External metal parts of the power tool can become live, presenting a risk of electric shock, if you accidentally damage an electric cable.
- ▶ Check the supply cord of this product at regular intervals and have it replaced by a qualified specialist if found to be damaged. If the power tool's supply cord is damaged it must be replaced with a specially-prepared and approved supply cord available from Hilti Customer Service. Check extension cords at regular intervals and replace them if found to be damaged. Do not touch the supply cord or extension cord if it is damaged while working. Unplug the supply cord from the power outlet. Damaged supply cords or extension cords present a risk of electric shock.
- ▶ Dirty or dusty power tools that have been used frequently for work on conductive materials should be checked at regular intervals by **Hilti Service**. Dust (especially dust from conductive materials) or dampness adhering to the surface of the tool may, under unfavorable conditions, lead to electric shock.
- ▶ Switch the power tool off and unplug the supply cord in the event of a power failure or interruption in the electricity supply. This will prevent accidental restarting when power returns.

Description

Product overview 1

- | | |
|---------------------------|---|
| ① Grip with on/off switch | ⑤ Supply cord connector |
| ② Service indicator | ⑥ Supply cord with keyed plug connector |
| ③ Carrying handle | ⑦ Air vents |
| ④ Grip | ⑧ Tool holder |

Overview of the transport trolley 2

- | | |
|--|--|
| ① Grip | ⑤ Wheels |
| ② Load retainer | ⑥ Wheel securing parts (washer, retaining pin) |
| ③ Locking bar | ⑦ Power tool locating pin |
| ④ Holder for accessory tools (chisels) | ⑧ Carrying handle |

Intended use

The product described is a hand-held electric breaker with 28 mm hex tool holder. It is designed for chiseling work on concrete, masonry and asphalt. Excavation and compacting are further possible applications.



- ▶ Operation is permissible only when connected to a power source providing a voltage and frequency in compliance with the information given on the type identification plate.

Possible misuse

This product is not suitable for working on hazardous materials.

This product is not suitable for working in a damp environment.

Service indicator

The breaker is equipped with a service indicator LED.

| Status | Meaning |
|--|--|
| The service indicator lights red. | <ul style="list-style-type: none"> • End of service interval – servicing is due. Bring the product to Hilti Service. • The product is faulty. Bring the product to Hilti Service. |
| Service indicator flashes red. | <ul style="list-style-type: none"> • Temporary fault. Wait 10 seconds for the flashing to stop. • If the flashing does not stop within 10 seconds, unplug the supply cord from the power supply and wait for 2 minutes. • If the flashing does not stop, bring the product to Hilti Service. |
| "Ready for operation" indicator flashes green. | <ul style="list-style-type: none"> • The overheating prevention cut-out has been activated. • Allow the product to cool down. |
| "Ready for operation" indicator shows green. | Product is ready for use. |

Bring the product to **Hilti Service** in good time. This will help to ensure that it's always ready for use.

Active Vibration Reduction

The tool is equipped with an Active Vibration Reduction (AVR) system which reduces vibration noticeably.

Items supplied

Electric breaker, operating instructions, grease.

The transport trolley is available as an accessory.

Other system products approved for use with this product can be found at your local **Hilti Store** or at: www.hilti.group

Technical data

For details of the rated voltage, current, frequency and/or input power, please refer to the power tool's country-specific type identification plate.

When powered by a generator or transformer, the generator or transformer's power output must be at least twice the rated input power shown on the rating plate of the power tool. The operating voltage of the transformer or generator must always be within +5% and -15% of the rated voltage of the power tool.

| | |
|--|---------|
| Product generation | 03 |
| Rated current input | 9 A |
| Weight in accordance with EPTA procedure 01 | 27.1 kg |
| Single impact energy in accordance with EPTA procedure | 85 J |



| | |
|--|------------------|
| Storage temperature | -20 °C ... 70 °C |
| Ambient temperature for operation | -20 °C ... 55 °C |

Noise information and vibration values

The sound pressure and vibration values given in these instructions were measured in accordance with a standardized test and can be used to compare one power tool with another. They can also be used for a preliminary assessment of exposure.

The data given represent the main applications of the power tool. However, if the power tool is used for different applications, with different accessory tools, or is poorly maintained, the data can vary. This can significantly increase exposure over the total working period.

An accurate estimation of exposure should also take into account the times when the power tool is switched off, or when it is running but not actually being used for a job. This can significantly reduce exposure over the total working period.

Identify additional safety measures to protect the operator from the effects of noise and/or vibration, for example: maintaining the power tool and accessory tools, keeping the hands warm, organization of work patterns.

Detailed information on the versions of the **EN 62841** standards applied here is to be found in the reproduction of the declaration of conformity 221.

Noise information

| | TE 3000-AVR |
|---|--------------------|
| Sound power level (L_{WA}) | 106 dB(A) |
| Uncertainty for the sound power level (K_{WA}) | 3 dB(A) |
| Sound pressure level (L_{pA}) | 98 dB(A) |
| Uncertainty for the sound pressure level (K_{pA}) | 3 dB(A) |

Vibration information

| | TE 3000-AVR |
|---|----------------------|
| Chiseling ($a_{h, Cheq}$) | 6.3 m/s ² |
| Uncertainty (K) | 1.5 m/s ² |

Using extension cords

WARNING

A damaged supply cord presents a hazard! Do not touch the supply cord or extension cord if damaged while working. Disconnect the supply cord plug from the power outlet.

► Check the appliance's supply cord at regular intervals and have it replaced by a qualified specialist if found to be damaged.

- Use only extension cords of a type approved for the application and with conductors of adequate gauge (cross section). The power tool may otherwise suffer a drop in performance and the extension cord may overheat.
- Check the extension cord for damage at regular intervals.
- Replace damaged extension cords.
- When working outdoors, use only extension cords that are approved and correspondingly marked for this application.

Information on recommended minimum conductor cross-sections and cable lengths is accessible via a link, in the form of a QR code, at the end of this document.



Preparations at the workplace

⚠ CAUTION

Risk of injury! Inadvertent starting of the product.

- ▶ Unplug the supply cord before making adjustments to the power tool or before changing accessories.

Observe the safety instructions and warnings in this documentation and on the product.

Accessory tool 3

- i** For this product, use only **Hilti** chisels with the **TE-H** connection end. Other chisels cannot be engaged correctly in the chuck and the yellow warning ring on the tool lock remains visible. It indicates that the accessory tool is not suitable for the breaker!

- ▶ Before each use, check that the yellow warning ring on the tool lock is no longer visible.

Inserting the accessory tool 4

- i** Check the accessory tool for damage or uneven wear each time before use and replace it if necessary.

1. Apply a little grease to the connection end of the accessory tool.
2. Push the chisel with the **TE-H** connection end into the tool holder until it engages with an audible click and the yellow warning ring is no longer visible.
3. Check that the chisel has engaged correctly by gripping and pulling it.

- i** Use only the recommended grease supplied by **Hilti**. Use of unsuitable grease may cause damage to the product.

Connecting the detachable supply cord 5

⚠ CAUTION

Risk of injury! Due to leakage current as a result of dirty contacts.

- ▶ Connect the detachable electric connector to the electric tool only when it is clean and dry and when the supply cord is unplugged from the power outlet.

1. Push the keyed, detachable electric plug connector into the socket as far as it will go, until it is heard to engage.
2. Plug the supply cord into the power outlet.

- i** **Hilti** recommends always leaving the detachable supply cord connected to the power tool. The detachable supply cord should be disconnected only in the event of breakage/damage.

Operation

⚠ WARNING

Damaged power cords are a safety hazard! If the supply cord or extension cord is damaged while work is in progress, immediately disconnect the device and the cord from the electricity supply. Do not touch the damaged part of the cord.

- ▶ Regularly check all supply cords. Replace defective extension cords. Have damaged power cords replaced by a qualified specialist.

Use of a ground fault circuit interrupter (residual current device, RCD) with a maximum tripping current of 30 mA is recommended.

Starting breaker 6

1. Fully depress both the grip and the on/off switch at the same time.
 - ▶ The breaker starts.



2. Keep the on/off switch depressed while work is in progress.

- ▶ In addition, you can control the performance of the machine by varying the extent to which the grip is depressed.

i If operation is paused for longer than 1 minute, the machine resets to its initial setting. To restart the machine you have to fully depress both the grip and the on/off switch at the same time.

Chiseling 7

i The chisel can be adjusted to 6 different positions (in 60° increments). This ensures that flat chisels and shaped chisels can always be set to the optimum working position.

1. Plug the supply cord into the power outlet.
2. Bring the chisel into contact with the workpiece about 80 - 100 mm (3 1/8" - 4") from its edge.
3. Fully depress both the grip and the on/off switch.
4. Start with the chisel held at an angle of 90 ° to the concrete surface and face the chisel toward the edge of the workpiece. Then change the angle to 70 ° to 80 ° and chisel the material away.
 - ▶ When working close to reinforcing bars, always guide the tip of the chisel toward the edge of the workpiece, not toward a reinforcing bar.

i Working at low temperatures:

The hammering mechanism works only when the power tool has reached a minimum operating temperature. Bring the chisel into contact with the workpiece and allow the power tool to run under no load until the required temperature is reached. If necessary, repeat this procedure until the hammering mechanism begins to operate.

Removing the accessory tool 8

⚠ WARNING

Risk of injury! The accessory tool gets hot during use and may also have sharp edges.

- ▶ Wear protective gloves when changing the tool.

1. Unplug the supply cord from the power outlet.
2. Pull the tool lock back as far as it will go.
3. Remove the accessory tool.
4. **⚠ ATTENTION:** Do not lay the hot accessory tool down on highly inflammable materials.

Disconnecting the detachable supply cord

1. Unplug the supply cord from the power outlet.
2. Press the release button and pull the keyed, detachable electric plug connector out of the socket.
3. Pull the supply cord connector out of the power tool.

i Hilti recommends always leaving the detachable supply cord connected to the power tool. The detachable supply cord should be disconnected only in the event of breakage/damage.

Care and maintenance

⚠ WARNING

Electric shock hazard! Attempting care and maintenance with the supply cord connected to a power outlet can lead to severe injury and burns.

- ▶ Always unplug the supply cord before carrying out care and maintenance tasks.

Care

- Carefully remove stubborn dirt from the tool.
- Clean the air vents carefully with a dry brush.
- Use only a slightly damp cloth to clean the casing. Do not use cleaning agents containing silicone as they can attack the plastic parts.



Maintenance

WARNING

Danger of electric shock! Improper repairs to electrical components may lead to serious injuries including burns.

- ▶ Repairs to the electrical section of the tool or appliance may be carried out only by trained electrical specialists.
-
- Check all visible parts and controls for signs of damage at regular intervals and make sure that they all function correctly.
 - Do not operate the product if signs of damage are found or if parts malfunction. Have it repaired immediately by **Hilti Service**.
 - After cleaning and maintenance, fit all guards or protective devices and check that they function correctly.

To help ensure safe and reliable operation, use only genuine Hilti spare parts and consumables. Spare parts, consumables and accessories approved by Hilti for use with the product can be found at your local **Hilti Store** or online at: www.hilti.group.

Transport and storage

Transport

- ▶ Do not transport this product with an accessory tool installed.
- ▶ Make sure that the equipment is held securely throughout all transport operations.
- ▶ After transporting, always check all visible parts and controls for signs of damage and make sure that they all function correctly.

Storage

- ▶ Always store this product with the electric supply cable unplugged from the electricity supply.
- ▶ Store this product in a dry place, where it cannot be accessed by children or unauthorized persons.
- ▶ After a long period of storage, always check all visible parts and controls for signs of damage and make sure that they all function correctly.

Transport using the transport trolley

WARNING

Risk of injury due to high weight The breaker is heavy.

- ▶ Use the transport trolley whenever possible. If no transport trolley is available for use, the breaker should always be transported by two persons.

Do not park the transport trolley on an incline.
Take care to ensure that the transport trolley stands in a steady, secure position.
Take care to use only safe transport routes.

1. Place the breaker on the locating pin on the transport trolley.
2. Secure the breaker during transport by closing the locking bar.
3. Push the chisel into the accessory tool holder until it engages.

Troubleshooting

If the trouble you are experiencing is not listed in this table or you are unable to remedy the problem by yourself, please contact **Hilti Service**.

Troubleshooting

| Trouble or fault | Possible cause | Action to be taken |
|----------------------------|---|--|
| The breaker doesn't start. | Electronics initialization in progress (takes up to 4 seconds after plugging in). | ▶ Switch the power tool off and then on again. |



| Trouble or fault | Possible cause | Action to be taken |
|---|--|---|
| The breaker doesn't start. | Interruption in the electricity supply | ▶ Plug in another electric tool or appliance and check whether it works. |
| | The electronic restart interlock is activated after an interruption in the electricity supply. | ▶ Switch the power tool off and then on again. |
| | Generator in sleep mode | ▶ Apply a load to the generator by connecting a second power consumer (e.g. worklight). Switch the tool off and then on again. |
| | The detachable supply cord is not plugged in correctly | ▶ Fit the detachable supply cord to the power tool correctly. |
| The service indicator lights red. | The tool is faulty or servicing is due | ▶ Have the product repaired only by Hilti Service . |
| Service indicator flashes red. | Temporary fault | <ul style="list-style-type: none"> ▶ Wait 10 seconds for the flashing to stop. ▶ If the flashing does not stop within 10 seconds, unplug the supply cord from the power supply and wait for 2 minutes. ▶ If the flashing does not stop, bring the product to Hilti Service. |
| | The voltage provided by the electric supply is too high. | ▶ Use a different power outlet. Check the electric supply. |
| "Ready for operation" indicator flashes green. | Protection against overheating | <ul style="list-style-type: none"> ▶ Allow the product to cool down. ▶ Clean the air vents. Running under no load is still possible. |
| No hammering action. | The power tool is too cold | ▶ Bring the tip of the accessory tool into contact with the working surface, switch the power tool on and allow it to run. If necessary, repeat the procedure until the hammering mechanism begins to operate. |
| Breaker hammers at severely reduced frequency. | No-contact stroke (chisel does not impact on hard material) | <ul style="list-style-type: none"> ▶ Release the switch and restart the machine, or: ▶ With the switch pressed, also fully depress the grip. |
| The breaker doesn't start or cuts out during operation. | The extension cord is too long or the conductor cross-section is inadequate | ▶ Use an extension cord of an approved length and / or of adequate conductor cross-section. |



Disposal

 Most of the materials from which **Hilti** tools and appliances are manufactured can be recycled. The materials must be correctly separated before they can be recycled. In many countries, your old tools, machines or appliances can be returned to **Hilti** for recycling. Ask **Hilti** Service or your Hilti representative for further information.



▶ Do not dispose of power tools, electronic equipment or batteries as household waste!

RoHS (Restriction of Hazardous Substances)

Click on the link to go to the table of hazardous substances: qr.hilti.com/r11668382.

There is a link to the RoHS table, in the form of a QR code, at the end of this document.



Manufacturer's warranty

▶ Please contact your local **Hilti** representative if you have questions about the warranty conditions.

nl Originele handleiding

Informatie over de handleiding

Bij deze handleiding

- **Waarschuwing!** Zorg, voordat u het product gebruikt, dat u de bij het product meegeleverde handleiding incl. de aanwijzingen, veiligheidsinstructies en waarschuwingsaanwijzingen, afbeeldingen en specificaties gelezen en begrepen hebt. Maakt u zich met name met alle aanwijzingen, veiligheidsinstructies en waarschuwingsaanwijzingen, afbeeldingen, specificaties en bestanddelen en functies vertrouwd. Als u dit niet doet, bestaat het risico op een elektrische schok, brand en/of ernstig letsel. Bewaar de handleiding inclusief alle aanwijzingen, veiligheidsinstructies en waarschuwingsaanwijzingen voor later gebruik.
-  producten zijn bestemd voor de professionele gebruiker en mogen alleen door geautoriseerd, vakkundig geschoold personeel bediend, onderhouden en gerepareerd worden. Dit personeel moet speciaal op de hoogte zijn gesteld van de mogelijke gevaren. Het product en zijn hulpmiddelen kunnen gevaar opleveren als ze door ongeschoolde personen op ondeskundige wijze of niet volgens de voorschriften worden gebruikt.
- De meegeleverde handleiding komt overeen met de actuele stand van de techniek op het tijdstip op het moment van druk. De actuele versie vindt u altijd online op de Hilti productpagina. Volg hiervoor de link of de QR-code in deze handleiding, gemarkeerd met het symbool .
- Geef het product alleen met deze handleiding aan andere personen door.

Verklaring van de tekens

Waarschuwingsaanwijzingen

Waarschuwingsaanwijzingen waarschuwen voor gevaren bij de omgang met het product. De volgende signaalwoorden worden gebruikt:

 **GEVAAR**

GEVAAR !

▶ Voor een direct dreigend gevaar dat tot ernstig letsel of tot de dood leidt.

 **WAARSCHUWING**

WAARSCHUWING !

▶ Voor een mogelijke gevaar dat tot ernstig letsel of tot de dood kan leiden.

 **ATTENTIE**





ATTENTIE !

▶ Voor een eventueel gevaarlijke situatie die tot letsel of tot materiële schade kan leiden.







Symbolen in de handleiding

De volgende symbolen worden in deze handleiding gebruikt:

| | |
|---|---|
|  | Handleiding in acht nemen |
|  | Gebruikstips en andere nuttige informatie |
|  | Omgang met recyclebare materialen |
|  | Elektrisch gereedschap en accu's niet met het huisvuil meegeven |



Symbolen in afbeeldingen

De volgende symbolen worden in afbeeldingen gebruikt:

| | |
|---|--|
|  | Deze cijfers verwijzen naar de betreffende afbeelding aan het begin van deze handleiding. |
|  | De nummering in afbeeldingen duidt op belangrijke arbeidsstappen of onderdelen die belangrijk zijn voor arbeidsstappen. In de tekst van worden deze arbeidsstappen of onderdelen met overeenkomstige nummers geaccentueerd, bijv. (3) . |
|  | Positienummers worden gebruikt in de afbeelding Overzicht en verwijzen naar de nummers van de legenda in het hoofdstuk Productoverzicht . |
|  | Dit teken vraagt om uw bijzondere aandacht bij de omgang met het product. |

Symbolen op het product**Symbolen op het product**

De volgende symbolen kunnen op het product worden gebruikt:

| | |
|---|--|
|  | Elektrische veiligheidsklasse II (dubbel geïsoleerd) |
|  | Verboden met een kraan te transporteren |
|  | Draadloze gegevensoverdracht |

Veiligheid**Algemene veiligheidsaanwijzingen voor elektrische gereedschappen**

⚠ WAARSCHUWING Lees alle veiligheidsaanwijzingen, aanwijzingen, afbeeldingen en technische gegevens die op het apparaat aanwezig zijn. Wanneer de volgende aanwijzingen niet in acht worden genomen, kan dit een elektrische schok, brand en/of ernstig letsel tot gevolg hebben.

Bewaar alle veiligheidsinstructies en voorschriften goed.

Het in de veiligheidsvoorschriften gebruikte begrip "elektrisch gereedschap" heeft betrekking op elektrische gereedschappen met netvoeding (met aansluitkabel) en op accu-aangedreven elektrische gereedschappen (zonder aansluitkabel).

Veiligheid op de werkplek

- ▶ **Houd uw werkgebied schoon en goed verlicht.** Een rommelig of onverlicht werkgebied kan tot ongevallen leiden.
- ▶ **Werk niet met het elektrisch gereedschap in een explosieve omgeving waarin zich brandbare vloeistoffen, gassen of stoffen bevinden.** Elektrische gereedschappen veroorzaken vonken die het stof of de dampen tot ontsteking kunnen brengen.
- ▶ **Houd kinderen en andere personen tijdens het gebruik van het elektrisch gereedschap uit de buurt.** Wanneer u wordt afgeleid, kunt u de controle over het apparaat verliezen.

Elektrische veiligheid

- ▶ **De aansluitstekker van het elektrisch gereedschap moet in het stopcontact passen. De stekker mag in geen geval worden veranderd. Gebruik geen adapterstekkers in combinatie**



met **geaarde elektrische gereedschappen**. Onveranderde stekkers en passende stopcontacten beperken het risico van een elektrische schok.

- ▶ **Voorkom contact van het lichaam met geaarde oppervlakken van bijvoorbeeld buizen, verwarmingen, fornuizen en koelkasten.** Er bestaat een verhoogd risico op een elektrische schok wanneer uw lichaam geaard is.
- ▶ **Houd het elektrisch gereedschap uit de buurt van regen en vocht.** Het binnendringen van water in het elektrische gereedschap vergroot het risico op een elektrische schok.
- ▶ **Gebruik de aansluitleiding niet voor een verkeerd doel, om het elektrisch gereedschap te dragen of op te hangen of om de stekker uit het stopcontact te trekken.** Houd de aansluitleiding uit de buurt van hitte, olie, scherpe randen en bewegende delen. Beschadigde of in de war geraakte aansluitleidingen vergroten het risico op een elektrische schok.
- ▶ **Wanneer u buitenshuis met een elektrisch apparaat werkt, dient u alleen verlengsnoeren te gebruiken die geschikt zijn voor gebruik buitenshuis.** Het gebruik van een voor gebruik buitenshuis geschikt verlengsnoer verlaagt het risico op een elektrische schok.
- ▶ **Als het gebruik van het elektrisch gereedschap in een vochtige omgeving absoluut noodzakelijk is, gebruik dan een lekstroomschakelaar.** Het gebruik van een lekstroomschakelaar verkleint het risico op stroomschokken.

Veiligheid van personen

- ▶ **Wees alert, let goed op wat u doet en ga met verstand te werk bij het gebruik van het elektrische gereedschap.** Gebruik het elektrisch gereedschap niet wanneer u moe bent of onder invloed bent van drugs, alcohol of medicijnen. Een moment van onoplettendheid tijdens het gebruik van het elektrisch gereedschap kan tot ernstig letsel leiden.
- ▶ **Draag een persoonlijke veiligheidsuitrusting en altijd een veiligheidsbril.** Het dragen van een persoonlijke veiligheidsuitrusting, zoals een stofmasker, veiligheidsschoenen met anti-slip-zolen, een veiligheidshelm of gehoorbescherming, afhankelijk van de aard en het gebruik van het elektrisch gereedschap, vermindert het risico op letsel.
- ▶ **Voorkom per ongeluk inschakelen. Controleer of het elektrisch gereedschap is uitgeschakeld voordat u de stekker in het stopcontact steekt en/of de accu aanbrengt, of het gereedschap optilt of draagt.** Wanneer u bij het dragen van het elektrisch gereedschap uw vinger aan de schakelaar hebt of wanneer u het apparaat ingeschakeld op de stroomvoorziening aansluit, kan dit tot ongevallen leiden.
- ▶ **Verwijder instelgereedschappen of moersleutels voordat u het elektrisch gereedschap inschakelt.** Instelgereedschap of een sleutel in een draaiend deel van het gereedschap kan tot letsel leiden.
- ▶ **Neem geen ongewone lichaamshouding aan. Zorg ervoor dat u stevig staat en steeds in evenwicht blijft.** Daardoor kunt u het elektrisch gereedschap in onverwachte situaties beter onder controle houden.
- ▶ **Draag geschikte werkkleding. Draag geen loshangende kleding of sieraden. Houd haren, kleding en handschoenen uit de buurt van bewegende delen.** Loshangende kleding, sieraden en lange haren kunnen door bewegende delen worden meegenomen.
- ▶ **Wanneer stofafzuig- of stofopvangvoorzieningen kunnen worden gemonteerd, dient u zich ervan te verzekeren dat deze zijn aangesloten en juist worden gebruikt.** Het gebruik van een stofafzuiging kan de gevaren door stof beperken.
- ▶ **Waak voor een foutief gevoel van veiligheid, negeer de veiligheidsregels voor elektrisch gereedschap niet, ook niet als u na veelvuldig gebruik met het elektrisch gereedschap vertrouwd bent.** Achtelooos handelen kan binnen een fractie van een seconden leiden tot ernstig letsel.



Gebruik en hantering van het elektrisch gereedschap

- ▶ **Overbelast het apparaat niet. Gebruik voor uw werkzaamheden het daarvoor bestemde elektrisch gereedschap.** Met het passende elektrisch gereedschap werkt u beter en veiliger binnen het aangegeven vermogensbereik.
- ▶ **Gebruik geen elektrisch gereedschap waarvan de schakelaar defect is.** Elektrisch gereedschap dat niet meer kan worden in- of uitgeschakeld, is gevaarlijk en moet worden gerepareerd.
- ▶ **Trek de stekker uit het stopcontact en/of verwijder de verwijderbare accu uit het apparaat voordat u het gereedschap instelt, toebehoren wisselt of het apparaat weglegt.** Deze voorzorgsmaatregel voorkomt onbedoeld starten van het elektrisch gereedschap.
- ▶ **Bewaar niet-gebruikte elektrische gereedschappen buiten bereik van kinderen. Laat geen personen het apparaat gebruiken die niet hiermee vertrouwd zijn of deze aanwijzingen niet hebben gelezen.** Elektrische gereedschappen zijn gevaarlijk wanneer deze door onervaren personen worden gebruikt.
- ▶ **Ga zorgvuldig met het elektrisch apparaat en de toebehoren om. Controleer of bewegende delen correct functioneren en niet vastklemmen en of onderdelen gebroken of zodanig beschadigd zijn dat de werking van het apparaat nadelig wordt beïnvloed. Laat beschadigde delen repareren voordat u het apparaat gebruikt.** Veel ongevallen hebben hun oorzaak in slecht onderhouden elektrische gereedschappen.
- ▶ **Houd snijgereedschappen scherp en schoon.** Zorgvuldig onderhouden snijgereedschappen met scherpe snijkanten klemmen minder snel vast en zijn gemakkelijker te geleiden.
- ▶ **Gebruik elektrisch gereedschap, toebehoren, inzetgereedschappen enz. uitsluitend conform deze aanwijzingen. Let daarbij op de arbeidsomstandigheden en de uit te voeren werkzaamheden.** Het gebruik van elektrische gereedschappen voor andere dan de voorziene toepassingen kan tot gevaarlijke situaties leiden.
- ▶ **Houd de handgrepen en de greepgedeelten droog, schoon en vrij van olie en vet.** Gladde handgrepen en greepgedeelten zorgen dat het elektrisch gereedschap in onvoorziene situaties niet veilig kan worden bediend en gecontroleerd.

Service

- ▶ **Laat het elektrisch gereedschap alleen repareren door gekwalificeerd en vakkundig personeel en alleen met originele vervangingsonderdelen.** Daarmee wordt gewaarborgd dat de veiligheid van het elektrisch gereedschap in stand blijft.

Veiligheidsaanwijzingen voor hamers

Veiligheidsinstructies voor alle werkzaamheden

- ▶ **Draag gehoorbescherming.** De inwerking van geluid kan gehoorbeschadiging veroorzaken.
- ▶ **Gebruik de extra handgrepen die bij de levering van het apparaat zijn inbegrepen.** Verlies van controle kan tot lichamelijk letsel leiden.
- ▶ **Houd het apparaat alleen vast aan de geïsoleerde greepgedeelten wanneer u werkzaamheden uitvoert waarbij het inzetgereedschap verdedkte stroomleidingen of het eigen netsnoer kan raken.** Door het contact met een spanningvoerende leiding kunnen ook metalen delen van apparaten onder spanning komen te staan, hetgeen tot een elektrische schok kan leiden.

Aanvullende veiligheidsvoorschriften

Veiligheid van personen

- ▶ Gebruik het product alleen in een technisch optimale staat.
- ▶ Nooit aanpassingen of veranderingen aan het product uitvoeren.
- ▶ De bediener en de personen die zich in de nabijheid bevinden, moeten tijdens het gebruik van het product een veiligheidsbril, veiligheidshelm, gehoorbescherming en adembescherming gebruiken.
- ▶ Draag bij het wisselen van gereedschap werkhandschoenen, omdat het gereedschap heet wordt door het gebruik.



- ▶ Bij doorbraakwerkzaamheden dient u het gebied aan de andere kant van de werkzaamheden af te zetten. Er kunnen brokstukken naar buiten en / of naar beneden vallen, waardoor andere personen mogelijk letsel oplopen.
- ▶ Controleer of de zijhandgreep op de juiste manier is gemonteerd en volgens de voorschriften is bevestigd. Houd het product altijd met beide handen vast aan de daarvoor bestemde handgrepen. Houd de handgrepen droog, schoon en vrij van olie en vet.
- ▶ Gebruik voor dit product alleen **Hilti** beitels met de TE-H-verbinding.
- ▶ Vervang de beitel alleen met het gereedschap in horizontale positie, nooit verticaal.
- ▶ Steek de beitel zover in de gereedschapopname tot deze met een hoorbare klik vergrendelt en de gele waarschuwingsring niet meer zichtbaar is.
- ▶ Controleer het correcte vergrendelen van de beitel. **LET OP:** Een niet vergrendelde beitel kan onverwacht tot gevaarlijke situaties leiden!
- ▶ Start dit product alleen in de werkpositie, niet in een transportpositie!
- ▶ Neem pauzes en doe oefeningen, voor een betere doorbloeding van uw vingers. Bij langdurige werkzaamheden kunnen door trillingen stoornissen van de bloedvaten of aan het zenuwstelsel van vingers, handen of polsen ontstaan.
- ▶ Het product is niet geschikt voor gebruik door kinderen, zwakke personen of ongetrainde personen.
- ▶ Houd het apparaat uit de buurt van kinderen.
- ▶ Controleer voor het begin van de werkzaamheden de gevarenklasse van het bij de werkzaamheden ontstane stof. Gebruik een stofzuiger met een officieel goedgekeurde veiligheidsklasse die aan de lokale stofvoorschriften voldoet.
- ▶ Maak indien mogelijk gebruik van een stofafzuiging en een geschikte mobiele stofzuiger. Stof van materiaal zoals loodhoudende verf, sommige houtsoorten, beton / metselwerk / kwartshoudend gesteente, mineralen en metaal kunnen schadelijk voor de gezondheid zijn.
- ▶ Zorg voor een goede ventilatie van het werkgebied en draag zo nodig een ademmasker dat geschikt is voor de betreffende stof. Het in contact komen met of het inademen van stof kan leiden tot allergische reacties en/of aandoeningen van de luchtwegen bij de gebruiker of personen die zich in de buurt bevinden. Bepaald stof, zoals eiken- of beukenstof, staat bekend als kankerverwekkend, in het bijzonder in combinatie met houtbewerkingsmiddelen (chromaat, houtbeschermingsmiddelen). Asbesthoudend materiaal mag alleen door vakkundig personeel worden behandeld.

Elektrische veiligheid

- ▶ Controleer het werkgebied, voordat u begint te werken, op verdekt liggende elektrische leidingen en gas- en waterleidingen. Externe metalen delen van het apparaat kunnen een elektrische schok veroorzaken als u per ongeluk een elektrische leiding beschadigt.
- ▶ Controleer regelmatig het voedingssnoer van dit product, en laat dit in geval van beschadiging vervangen door een erkend vakman. Wanneer het netsnoer van het elektrisch gereedschap beschadigd is, dient dit door een speciaal vervaardigd en goedgekeurd netsnoer te worden vervangen. Dit kan verkregen worden bij de klantenservice. Controleer de verlengsnoeren regelmatig en vervang deze wanneer ze beschadigd zijn. Wordt het net- of verlengsnoer tijdens de werkzaamheden beschadigd, dan mag u het snoer niet aanraken. Haal de netstekker uit het stopcontact. Beschadigde net- en verlengsnoeren houden het risico van een elektrische schok in.
- ▶ Laat vervuild elektrisch gereedschap bij een veelvuldige bewerking van geleidend materiaal regelmatig door de **Hilti** Service controleren. Vocht of stof dat zich aan het oppervlak van het apparaat hecht, met name van geleidend materiaal, kan onder ongunstige omstandigheden tot een elektrische schok leiden.
- ▶ Bij een stroomonderbreking het apparaat uitschakelen en de stekker uit het stopcontact trekken. Dit voorkomt dat het product per ongeluk wordt ingeschakeld wanneer het weer onder spanning komt te staan.



Beschrijving

Productoverzicht 1

- | | |
|------------------------------------|-----------------------------------|
| ① Handgreep met aan-/uitschakelaar | ⑤ Stekker netsnoer |
| ② Service-indicatie | ⑥ Netsnoer met gecodeerde stekker |
| ③ Handgreep | ⑦ Ventilatiesleuven |
| ④ Handgreep | ⑧ Gereedschapopname |

Overzicht transportwagen 2

- | | |
|--|--------------------------------|
| ① Handgreep | ⑤ Wielen |
| ② Laadvergrendeling | ⑥ Wielborging (ring, splitpen) |
| ③ Vergrendelingsbeugel | ⑦ Machinesteunpen |
| ④ Houder voor verbruiksmateriaal (beitels) | ⑧ Handgreep |

Correct gebruik

Het beschreven product is een handgeleide beitelhamer met 28 mm zeskant gereedschapopname. Het is bestemd voor beitelwerkzaamheden in beton, metselwerk en asfalt. Andere toepassingen zijn stampen en graven.

- Het mag uitsluitend worden gebruikt met de netspanning en -frequentie die op het typeplaatje staan aangegeven.

Mogelijk onjuist gebruik

Dit product is niet geschikt voor de bewerking van gezondheidsbedreigende stoffen.

Dit product is niet geschikt voor werkzaamheden in een vochtige omgeving.

Service-indicatie

De beitelhamer is uitgerust met een service-indicatie met lichtsignaal.

| Toestand | Betekenis |
|--------------------------------------|--|
| Service-indicatie brandt rood. | <ul style="list-style-type: none"> • De looptijd voor een service is bereikt. Breng het product naar de Hilti Service. • Schade aan het product. Breng het product naar de Hilti Service. |
| Service-indicatie knippert rood. | <ul style="list-style-type: none"> • Tijdelijke storing. Wacht 10 seconden, tot het knipperen stopt. • Stopt het knipperen na 10 seconden niet, trekt u de stekker uit het stopcontact en wacht 2 minuten. • Stopt het knipperen niet, brengt u het product naar de Hilti Service. |
| Gereedheidsindicator knippert groen. | <ul style="list-style-type: none"> • Oververhittingsbeveiliging. • Laat het product afkoelen. |
| Gereedheidsindicator brandt groen. | Product is klaar voor gebruik. |

Breng het product tijdig naar de **Hilti Service**. Zo blijft het altijd bedrijfsklaar.

Active Vibration Reduction

Het product is uitgerust met een Active Vibration Reduction (AVR) systeem, dat de trillingen duidelijk reduceert.



Standaard leveringsomvang

Beitelhamer, handleiding, vet.

De transportwagen wordt optioneel aangeboden.

Andere voor uw product vrijgegeven systeemproducten vindt u in uw **Hilti Store**, of onder: www.hilti.group

Technische gegevens

Nominale spanning, nominale stroom, frequentie en/of nominaal opgenomen vermogen zijn te vinden op het landsspecifieke typeplaatje.

Bij aansluiting op een generator of transformator moet het afgegeven vermogen daarvan minstens twee keer zo hoog zijn dan het op het typeplaatje van het apparaat aangegeven nominaal opgenomen vermogen. De bedrijfsspanning van de transformator of generator moet te allen tijde binnen +5% en -15% van de nominale spanning van het apparaat liggen.

| | |
|---|------------------|
| Productgeneratie | 03 |
| Nominale stroom | 9 A |
| Gewicht conform EPTA-procedure 01 | 27,1 kg |
| Slagenergie conform EPTA-procedure | 85 J |
| Opslagtemperatuur | -20 °C ... 70 °C |
| Omgevingstemperatuur bij gebruik | -20 °C ... 55 °C |

Geluids informatie en trillingswaarden

De in deze aanwijzingen aangegeven geluidsdruk- en trillingswaarden zijn gemeten overeenkomstig een genormeerd meetproces en kunnen worden gebruikt voor een onderlinge vergelijking van elektrisch gereedschap. Deze zijn ook geschikt voor een voorlopige inschatting van de exposities.

De vermelde gegevens zijn representatief voor de belangrijkste gebruiksgebieden van het elektrisch gereedschap. Als het elektrisch gereedschap echter wordt gebruikt voor andere toepassingen, met afwijkende inzetgereedschappen of als het onvoldoende wordt onderhouden, kunnen de gegevens afwijken. Hierdoor kunnen de blootstellingswaarden over de gehele gebruiksperiode duidelijk worden verhoogd.

Voor een nauwkeurige inschatting van de exposities moet ook rekening worden gehouden met de tijden waarin het elektrisch gereedschap is uitgeschakeld of weliswaar draait maar niet wordt gebruikt. Hierdoor kunnen de blootstellingswaarden over de gehele gebruiksperiode duidelijk verminderen.

Leg de overige veiligheidsmaatregelen ter bescherming van de gebruiker tegen geluid en/of trillingen ook vast, zoals: Onderhoud van het elektrisch gereedschap en de inzetgereedschappen, warmhouden van handen, organisatie van de werkzaamheden.

Gedetailleerde informatie over de hier vermelde versies van de **EN 62841**-normen vindt u op de -afbeelding van de conformiteitsverklaring 221.

Geluids informatie

| | TE 3000-AVR |
|---|--------------------|
| Geluidsvermogensniveau (L_{WA}) | 106 dB(A) |
| Onzekerheid geluidsvermogensniveau (K_{WA}) | 3 dB(A) |
| Geluidsdruk niveau (L_{pA}) | 98 dB(A) |
| Onzekerheid geluidsdruk niveau (K_{pA}) | 3 dB(A) |



Trillingsinformatie

| | |
|--|----------------------|
| | TE 3000-AVR |
| Beitelen (a_h, C_{heq}) | 6,3 m/s ² |
| Onzekerheid (K) | 1,5 m/s ² |

Gebruik van verlengsnoeren**⚠ WAARSCHUWING**

Gevaar door beschadigde kabels! Wordt het voedings- of verlengsnoer tijdens de werkzaamheden beschadigd, dan mag u dit niet aanraken. Trek de stekker uit het stopcontact.

▶ Controleer regelmatig het voedingsnoer van het apparaat en laat dit in geval van beschadiging vervangen door een erkend vakman.

• Gebruik alleen verlengsnoeren die voor de toepassing toegestaan zijn en een voldoende draaddiameter hebben. Anders kan vermogensverlies van het apparaat en oververhitting van het snoer optreden.

• Controleer het verlengsnoer regelmatig op beschadigingen.

• U dient beschadigde verlengsnoeren te vervangen.

• Gebruik buiten alleen voor dit doel goedgekeurde en overeenkomstig gekenmerkte verlengsnoeren.

Aan het einde van deze documentatie vindt u aanbevolen minimale diameters en maximale snoerlengtes als QR-code.

Werkvoorbereiding**⚠ ATTENTIE**

Gevaar voor letsel! Onbedoeld in werking treden van het product.

▶ Maak het netsnoer los, alvorens apparaatinstellingen uit te voeren of toebehoren te wisselen.

De veiligheidsinstructies en waarschuwingsaanwijzingen in deze documentatie en op het product in acht nemen.

Inzetgereedschap 3

i Gebruik voor dit product alleen **Hilti** beitels met de **TE-H**-verbinding.

Andere beitels kunnen niet correct vergrendelen en de gele waarschuwingsring van de gereedschapvergrendeling blijft zichtbaar. Dit geeft aan dat het inzetgereedschap niet geschikt is voor deze beitelhamer!

▶ Let er voor elk gebruik op dat de gele waarschuwingsring van de gereedschapvergrendeling niet meer zichtbaar is.

Inzetgereedschap aanbrenge 4

i Controleer het gereedschap voor elk gebruik op beschadigingen en onregelmatige slijtage en vervang het zo nodig.

1. Vet het insteekteinde van het inzetgereedschap licht in.

2. Steek de beitel met de **TE-H**-verbinding zover in de gereedschapopname, tot deze met een hoorbare klik vergrendelt en de gele waarschuwingsring niet meer zichtbaar is.

3. Controleer of het gereedschap goed vergrendeld is door er aan te trekken.

i Gebruik alleen origineel vet van **Hilti**. Het gebruik van een niet-geschikt vet kan schade aan het product veroorzaken.



Netsnoer met stekkeraansluiting aansluiten 5

⚠ ATTENTIE

Gevaar voor letsel door kruipstromen bij vervuilde contacten.

► Verbind de verwijderbare stekkeraansluiting alleen in schone, droge en spanningsloze toestand met het elektrisch apparaat.

1. Steek de gecodeerde, verwijderbare elektrische stekkeraansluiting tot de aanslag in het apparaat, tot de vergrendeling hoorbaar vergrendelt.
2. Steek de stekker in het stopcontact.

i Hilti adviseert het netsnoer met stekkeraansluiting altijd op het gereedschap aangesloten te laten. Het netsnoer met stekkeraansluiting moet alleen bij breuk / beschadiging worden verwijderd.

Bediening

⚠ WAARSCHUWING

Gevaar door beschadigde kabels! Wordt het voedings- of verlengsnoer tijdens de werkzaamheden beschadigd, het apparaat en het snoer direct scheiden van het elektriciteitsnet. Raak de beschadigde plaats niet aan!

► Regelmatig alle aansluitleidingen controleren. Defecte verlengsnoeren vervangen. Beschadigde voedingskabels laten vervangen bij een erkende specialist.

In principe wordt het gebruik van een lekstroomschakelaar (RCD) met maximaal 30 mA afschakelstroom aanbevolen.

Beitelhamer starten 6

1. Druk de handgreep en de aan-/uitschakelaar gezamenlijk volledig in.

► De beitelhamer start.

2. Houd tijdens het werken de aan-/uitschakelaar ingedrukt.

► Bovendien kunt u met het volledig indrukken van de handgreep de prestaties van de machine aansturen.

i Bij een pauze langer dan 1 minuut keert de machine weer terug in de begininstelling. Om opnieuw te starten moeten de handgreep en de aan-/uitschakelaar volledig worden ingedrukt.

Beitelen 7

i De beitel kan in 6 verschillende standen (in stappen van 60°) worden gepositioneerd. Hierdoor kan met platte beitels en vormbeitels altijd in de meest optimale werkstand worden gewerkt.

1. Steek de netstekker in het stopcontact.

2. Breng de beitel circa 80-100 mm (3 1/8" - 4") van de kant aan.

3. Druk de handgreep en de aan-/uitschakelaar volledig in.

4. Begin het beitelen onder een hoek van 90° t.o.v. het betonoppervlak en richt de punt naar de kant. Beweeg de hoek in de richting van 70° tot 80° en breek het materiaal weg.

► Leid de beitel bij wapeningsstaal altijd langs de kant van het materiaal, niet tegen het wapeningsstaal.

i Werken bij lage temperaturen:

Om het slagmechanisme van het apparaat te laten werken is een minimale bedrijfstemperatuur nodig. Om deze minimale bedrijfstemperatuur te bereiken, plaatst u het apparaat kort op de ondergrond en laat u het apparaat in nullast lopen. Zo nodig herhaalt u dit tot het slagmechanisme werkt.



Inzetgereedschap verwijderen 8**⚠ WAARSCHUWING**

Gevaar voor letsel Het gereedschap wordt heet door het gebruik en kan scherpe randen hebben.

► Draag werkhandschoenen bij het vervangen van gereedschap.

1. Haal de netstekker uit het stopcontact.
2. Trek de vergrendelingsgreep tot de aanslag terug.
3. Verwijder het inzetgereedschap.
4. **⚠ LET OP!** Leg het hete gereedschap niet op licht ontvlambaar materiaal.

Netsnoer met stekkeraansluiting van het elektrisch apparaat losmaken

1. Haal de netstekker uit het stopcontact.
2. Druk de vergrendelingsgreep in en verwijder de gecodeerde, verwijderbare elektrische stekkeraansluiting.
3. Trek het netsnoer uit het apparaat.

i Hilti adviseert het netsnoer met stekkeraansluiting altijd op het gereedschap aangesloten te laten. Het netsnoer met stekkeraansluiting moet alleen bij breuk / beschadiging worden verwijderd.

Verzorging en onderhoud**⚠ WAARSCHUWING**

Gevaar door elektrische schok! Verzorging en onderhoud met aangesloten netsnoer kan leiden tot ernstige verwondingen en brandwonden.

► Voor alle verzorgings- en onderhoudswerkzaamheden altijd het netsnoer losmaken!

Verzorging

- Vastzittend vuil voorzichtig verwijderen.
- Reinig de ventilatiesleuven voorzichtig met een droge borstel.
- Het huis alleen reinigen met een licht vochtige reinigingsdoek. Geen siliconenhoudende reinigingsmiddelen gebruiken, omdat deze de kunststof delen kunnen aantasten.

Onderhoud**⚠ WAARSCHUWING**

Gevaar voor elektrische schok! Ondeskundig uitgevoerde reparaties aan elektrische onderdelen kunnen tot zwaar letsel en brandwonden leiden.

► Reparaties aan elektrische onderdelen mogen alleen door een elektrotechnicus worden uitgevoerd.

- Regelmatig alle zichtbare delen op beschadiging en de bedieningselementen op hun correcte werking controleren.
- Bij beschadigingen en/of functiestoringen het product niet gebruiken. Direct door **Hilti Service** laten repareren.
- Na verzorgings- en onderhoudswerkzaamheden alle afschermingen aanbrengen en hun werking controleren.

i Voor een veilig gebruik alleen originele vervangingsonderdelen en verbruiksmaterialen gebruiken. Door ons vrijgegeven vervangingsonderdelen, verbruiksmaterialen en toebehoren voor uw product vindt u in uw **Hilti Store** of onder: www.hilti.group.

Transport en opslag**Transport**

- Het product niet met gemonteerd gereedschap vervoeren.
- Let op een correcte bevestiging voor het vervoer.



- ▶ Controleer na vervoer altijd alle zichtbare delen op beschadiging en de bedieningselementen op hun correcte werking.

Opslag

- ▶ Sla het product altijd op met de stekker uit het stopcontact.
- ▶ Bewaar het product droog en buiten bereik van kinderen en onbevoegde personen.
- ▶ Controleer na langere tijd van opslag altijd alle zichtbare delen op beschadiging en de bedieningselementen op hun correcte werking.

Transport met transportwagen

WAARSCHUWING

Gevaar voor letsel door hoog gewicht De beitelhamer is zwaar.

- ▶ Gebruik zo mogelijk altijd de transportwagen. Als een transportwagen niet beschikbaar is, de beitelhamer dan altijd met twee personen vervoeren.

- Plaats de transportwagen niet op een hellende ondergrond.
Zorg ervoor dat de transportwagen op een stabiele manier is geplaatst.
Let erop dat u veilige transportwegen gebruikt.

1. Plaats de beitelhamer op de machinesteunpunten op de transportwagen.
2. Beveilig de beitelhamer tijdens het transport met de vergrendelingsbeugel.
3. Plaats de beitel tot de vergrendelingspositie in de houder voor verbruiksmateriaal.

Hulp bij storingen

Bij storingen die niet in deze tabellen zijn aangegeven of die niet zelf kunnen worden verholpen, kunt u zich tot onze **Hilti** service wenden.

Foutopsporing

| Storing | Mogelijke oorzaak | Remedie |
|--------------------------------|--|---|
| Beitelhamer werkt niet. | Initialisatie van de elektronica loopt (tot circa 4 seconden vanaf het in het stopcontact steken van de stekker) | ▶ Schakel het apparaat uit en weer in. |
| | Netstroomtoevoer onderbroken | ▶ Sluit een ander elektrisch apparaat aan en controleer of dit werkt. |
| | De elektronische startblokkering na een stroomonderbreking is geactiveerd | ▶ Schakel het apparaat uit en weer in. |
| | Generator in Sleep Mode | ▶ Belast de generator met een tweede verbruiker (bijv. bouwplaatslamp). Schakel het apparaat daarna uit en weer in. |
| Service-indicatie brandt rood. | Netsnoer met stekkeraansluiting niet correct aangesloten | ▶ Sluit het netsnoer met stekkeraansluiting correct op het elektrisch apparaat aan. |
| | Schade aan het apparaat of de looptijd voor een service is bereikt | ▶ Laat het product alleen door de Hilti service repareren. |



| Storing | Mogelijke oorzaak | Remedie |
|---|--|---|
| Service-indicatie knippert rood. | Tijdelijke storing | <ul style="list-style-type: none"> ▶ Wacht 10 seconden, tot het knippen stopt. ▶ Wanneer het knippen na 10 seconden niet stopt, de netstekker verwijderen en 2 minuten wachten. ▶ Breng het product naar de Hilti Service wanneer het knippen niet stopt. |
| | Stroomvoorziening heeft te hoge spanning | <ul style="list-style-type: none"> ▶ Gebruik een ander stopcontact. Controleer het elektriciteitsnet. |
| Gereedheidsindicator knippert groen. | Oververhittingsbeveiliging | <ul style="list-style-type: none"> ▶ Laat het product afkoelen. ▶ Reinig de ventilatiesleuven. Onbelast gebruik is nog mogelijk. |
| Slagmechanisme werkt niet. | Apparaat te koud | <ul style="list-style-type: none"> ▶ Plaats de beitelhamer op de ondergrond en laat hem stationair draaien. Dit indien nodig herhalen totdat het slagmechanisme werkt. |
| Beitelhamer beitelt met sterk gereduceerde frequentie. | Losse slag (beitel beitelt niet op harde ondergrond) | <ul style="list-style-type: none"> ▶ Laat de schakelaar los en start de machine opnieuw, of: ▶ Druk met ingedrukte schakelaar de handgreep volledig in. |
| Beitelhamer start niet of schakelt uit tijdens bedrijf. | Verlengsnoer te lang en/of met te geringe diameter. | <ul style="list-style-type: none"> ▶ Verlengsnoer met toegestane lengte en / of met voldoende diameter gebruiken. |

Recycling

Hilti apparaten zijn voor een groot deel vervaardigd uit materialen die kunnen worden gerecycled. Voor recycling is een juiste materiaalscheiding noodzakelijk. In een groot aantal landen neemt **Hilti** uw oude apparaat voor recycling terug. Vraag hiernaar bij de klantenservice van **Hilti** of bij uw verkoopadviseur.



▶ Geef elektrisch gereedschap, elektronische apparaten en accu's niet met het huisvuil mee!

RoHS (richtlijn voor het beperken van het gebruik van gevaarlijke stoffen)

Onder de volgende link vindt u de tabel met gevaarlijke stoffen: qr.hilti.com/r11668382. Aan het einde van deze documentatie vindt u een link naar de RoHS-tabel, als QR-code.

Fabrieksgarantie

▶ Neem bij vragen over de garantievoorzieningen contact op met uw lokale **Hilti**-dealer.



fr Mode d'emploi original

Indications relatives au mode d'emploi

À propos de ce mode d'emploi

- **Avertissement !** Il convient de lire et comprendre toute la documentation jointe, y compris, sans s'y limiter, les instructions, avertissements de sécurité, illustration et spécifications fournies avec le présent produit. Prenez connaissance de toutes les instructions, avertissements de sécurité, illustrations, spécifications et fonctions du produit avant de l'utiliser. Tout manquement à cette obligation peut entraîner un choc électrique, un incendie, et/ou des blessures graves. Conservez l'ensemble des avertissements et instructions pour consultation ultérieure.
- Les produits sont destinés aux professionnels et ne doivent être utilisés, entretenus et réparés que par un personnel autorisé et formé. Ce personnel doit être spécialement instruit quant aux dangers inhérents à l'utilisation de l'appareil. Le produit et ses accessoires peuvent s'avérer dangereux s'ils sont utilisés de manière incorrecte par un personnel non qualifié ou de manière non conforme à l'usage prévu.
- La documentation ci-jointe correspond à l'état actuel de la technique à la date d'impression. Veuillez toujours consulter la dernière version sur la page du produit sur le site Internet de Hilti. Pour ce faire, suivez le lien ou scannez le code QR dans la documentation, indiqué par le symbole
- Ne pas prêter ou céder le produit à un autre utilisateur sans lui fournir le présent mode d'emploi.

Explication des symboles

Avertissements

Les avertissements attirent l'attention sur des dangers liés à l'utilisation du produit. Les termes de signalisation suivants sont utilisés :

DANGER

DANGER !

► Pour un danger imminent qui peut entraîner de graves blessures corporelles ou la mort.

AVERTISSEMENT

AVERTISSEMENT !

► Pour un danger potentiel qui peut entraîner de graves blessures corporelles ou la mort.

ATTENTION

ATTENTION !

► Pour une situation potentiellement dangereuse pouvant entraîner des blessures corporelles ou des dégâts matériels.

Symboles dans le manuel d'utilisation

Les symboles suivants sont utilisés dans le présent manuel d'utilisation :

| | |
|--|--|
| | Respecter le manuel d'utilisation |
| | Pour des conseils d'utilisation et autres informations utiles |
| | Maniement des matériaux recyclables |
| | Ne pas jeter les appareils électriques et les accus dans les ordures ménagères |

Symboles dans les illustrations

Les symboles suivants sont utilisés dans les illustrations :

| | |
|----------|--|
| 2 | Ces chiffres renvoient à l'illustration correspondante au début du présent manuel d'utilisation. |
|----------|--|



| | |
|-----|---|
| 3 | La numérotation dans les illustrations indique les étapes de travail importantes ou les composants importants pour les étapes de travail. Dans le texte, ces étapes de travail ou composants sont mis en évidence avec les numéros correspondants, par ex. (3). |
| ⑪ | Les numéros de position sont utilisés dans l'illustration Vue d'ensemble et renvoient aux numéros des légendes dans la section Vue d'ensemble du produit . |
| 👁️! | Ce signe doit inviter à manier le produit en faisant particulièrement attention. |

Symboles sur le produit

Symboles sur le produit

Les symboles suivants peuvent être utilisés sur le produit :

| | |
|--|---|
| | Classe de protection II (double isolation) |
| | Transport par pont roulant ou grue interdit |
| | Transmission de données sans fil |

Sécurité

Indications générales de sécurité pour les appareils électriques

⚠️ AVERTISSEMENT Lire toutes les consignes de sécurité et instructions, illustrations et caractéristiques techniques, qui accompagnent cet outil électroportatif. Tout manquement à l'observation des instructions suivantes risque de provoquer une électrocution, un incendie et/ou de graves blessures.

Les consignes de sécurité et instructions doivent être intégralement conservées pour les utilisations futures.

La notion d'« outil électroportatif » mentionnée dans les consignes de sécurité se rapporte à des outils électriques raccordés au secteur (avec câble d'alimentation) et à des outils électriques sur accu (sans câble d'alimentation).

Sécurité sur le lieu de travail

- ▶ **Conserver la zone de travail propre et bien éclairée.** Un lieu de travail en désordre ou mal éclairé augmente le risque d'accidents.
- ▶ **Ne pas faire fonctionner les outils électriques en atmosphère explosive et où se trouvent des liquides, des gaz ou poussières inflammables.** Les outils électriques produisent des étincelles qui peuvent enflammer les poussières ou les fumées.
- ▶ **Maintenir les enfants et les personnes présentes à l'écart pendant l'utilisation de l'outil électroportatif.** En cas d'inattention il y a risque de perdre le contrôle de l'appareil.

Sécurité relative au système électrique

- ▶ **La fiche de secteur de l'outil électroportatif doit être adaptée à la prise de courant. Ne jamais modifier la fiche de quelque façon que ce soit. Ne pas utiliser d'adaptateurs avec des outils électriques à branchement de terre.** Des fiches non modifiées et des prises de courant adaptées réduiront le risque de choc électrique.
- ▶ **Éviter le contact physique avec des surfaces mises à la terre tels que tuyaux, radiateurs, cuisinières et réfrigérateurs.** Il y a un risque élevé de choc électrique au cas où votre corps serait relié à la terre.
- ▶ **Ne pas exposer les outils électroportatifs à la pluie ou à l'humidité.** La pénétration d'eau à l'intérieur d'un outil électroportatif augmentera le risque d'un choc électrique.
- ▶ **Ne jamais utiliser le câble de raccordement à d'autres fins que celles prévues, telles que pour porter, accrocher ou débrancher l'outil électroportatif de la prise de courant. Maintenir le câble de raccordement à l'écart de la chaleur, des parties grasses, des bords tranchants ou**



des parties en mouvement. Des câbles de raccordement endommagés ou emmêlés augmentent le risque de choc électrique.

- ▶ **Si l'outil électroportatif est utilisé à l'extérieur, utiliser uniquement des câbles de rallonge homologués pour les applications extérieures.** L'utilisation d'un câble de rallonge homologué pour les applications extérieures réduit le risque d'un choc électrique.
- ▶ **Si l'utilisation de l'outil électrique dans un environnement humide ne peut pas être évitée, utiliser un interrupteur de protection contre les courants de court-circuit.** L'utilisation d'un tel interrupteur de protection réduit le risque d'une décharge électrique.

Sécurité des personnes

- ▶ **Rester vigilant, surveiller ce que l'on fait. Faire preuve de bon sens en utilisant l'outil électroportatif. Ne pas utiliser l'outil électroportatif en étant fatigué ou sous l'emprise de l'alcool, de drogues ou de médicaments.** Un moment d'inattention lors de l'utilisation de l'outil électroportatif peut entraîner des blessures graves.
- ▶ **Utiliser un équipement de protection personnel et toujours porter une protection pour les yeux.** Les équipements de protection personnels tels que masque antipoussière, chaussures de sécurité antidérapantes, casque de protection ou protection acoustique suivant l'utilisation de l'outil électroportatif, réduiront le risque de blessures des personnes.
- ▶ **Éviter une mise en service par mégarde. S'assurer que l'outil électroportatif est arrêté avant de le brancher à la source de courant et/ou à l'accu, de le prendre ou de le porter.** Le fait de porter l'outil électroportatif avec le doigt sur l'interrupteur ou de brancher l'appareil sur la source de courant lorsque l'interrupteur est en position de fonctionnement peut entraîner des accidents.
- ▶ **Retirer tout outil de réglage ou toute clé avant de mettre l'outil électroportatif en fonctionnement.** Une clé ou un outil se trouvant sur une partie en rotation peut causer des blessures.
- ▶ **Adopter une bonne posture. Veiller à toujours garder une position stable et équilibrée.** Cela permet un meilleur contrôle de l'outil électroportatif dans des situations inattendues.
- ▶ **S'habiller de manière adaptée. Ne pas porter de vêtements amples ni de bijoux. Garder les cheveux, les vêtements et les gants à distance des parties en mouvement.** Des vêtements amples, des bijoux ou des cheveux longs peuvent être happés par des parties en mouvement.
- ▶ **Si des dispositifs servant à aspirer ou à recueillir les poussières doivent être utilisés, s'assurer qu'ils sont effectivement raccordés et correctement utilisés.** L'utilisation d'un dispositif d'aspiration de la poussière peut réduire les risques dus aux poussières.
- ▶ **Ne pas sous-estimer les mesures de sécurité à prendre et ne pas ignorer sciemment les règles de sécurité applicables aux outils électriques, même si l'on est utilisateur chevronné après de fréquentes utilisations de l'outil électroportatif.** Un manque d'attention peut conduire à de graves blessures en quelques fractions de seconde.

Utilisation et maniement de l'outil électroportatif

- ▶ **Ne pas forcer l'appareil. Utiliser l'outil électroportatif adapté au travail à effectuer.** Un outil électroportatif approprié réalisera mieux le travail et de manière plus sûre au régime pour lequel il a été conçu.
- ▶ **Ne pas utiliser d'outil électroportatif dont l'interrupteur est défectueux.** Tout outil électroportatif qui ne peut plus être mis en ou hors fonctionnement est dangereux et doit être réparé.
- ▶ **Débrancher la fiche de la prise de courant et/ou l'accu amovible avant d'effectuer des réglages sur l'appareil, de changer les accessoires, ou de ranger l'appareil.** Cette mesure de précaution empêche une mise en fonctionnement par mégarde de l'outil électroportatif.
- ▶ **Conserver les outils électroportatifs non utilisés hors de portée des enfants. Ne permettre l'utilisation de l'appareil à aucune personne qui ne soit pas familiarisée avec celui-ci ou qui n'a pas lu ces instructions.** Les outils électroportatifs sont dangereux lorsqu'ils sont entre les mains de personnes non initiées.
- ▶ **Prendre soin des outils électroportatifs et des accessoires. Vérifier que les parties en mouvement fonctionnent correctement et qu'elles ne sont pas coincées, et contrôler si**



des parties sont cassées ou endommagées de sorte que le bon fonctionnement de l'outil électroportatif s'en trouve entravé. **Faire réparer les parties endommagées avant d'utiliser l'appareil.** De nombreux accidents sont dus à des outils électroportatifs mal entretenus.

- ▶ **Garder les outils de coupe affûtés et propres.** Des outils destinés à couper correctement entretenus avec des arêtes de coupe tranchantes sont moins susceptibles de bloquer et sont plus faciles à contrôler.
- ▶ **L'outil électroportatif, les accessoires, les outils amovibles, etc. doivent être utilisés conformément à ces instructions. Tenir également compte des conditions de travail et du travail à réaliser.** L'utilisation des outils électroportatifs à d'autres fins que celles prévues peut entraîner des situations dangereuses.
- ▶ **Veiller à ce que les poignées et surfaces de préhension soient toujours être sèches, propres et exemptes de traces de graisse ou d'huile.** Avec des poignées et surfaces de préhension glissantes, la sécurité et le contrôle de l'outil électroportatif ne peuvent être assurés dans des situations inopinées.

Service

- ▶ **L'outil électroportatif doit uniquement être réparé par un personnel qualifié, utilisant exclusivement des pièces de rechange d'origine.** Ceci permet d'assurer la sécurité de l'outil électroportatif.

Indications générales de sécurité applicables aux burineurs

Consignes de sécurité pour tous les travaux

- ▶ **Porter un casque antibruit.** Le bruit peut entraîner des pertes auditives.
- ▶ **Utiliser la poignée supplémentaire livrée avec l'appareil.** La perte de contrôle peut entraîner des blessures.
- ▶ **Tenir l'appareil par les surfaces isolées des poignées lors des travaux pendant lesquels l'accessoire risque de toucher des câbles électriques cachés ou son propre câble d'alimentation réseau.** Le contact avec un câble sous tension risque de mettre les parties métalliques de l'appareil sous tension et de provoquer une décharge électrique.

Consignes de sécurité supplémentaires

Sécurité des personnes

- ▶ Utiliser le produit uniquement s'il est en parfait état.
- ▶ Ne jamais entreprendre de manipulation ni de modification sur le produit.
- ▶ Pendant l'utilisation du produit, l'utilisateur et les personnes se trouvant à proximité doivent porter des lunettes de protection, un casque de protection, un casque antibruit et des gants de protection.
- ▶ Se munir de gants de protection pour changer d'outil, car l'appareil peut être très chaud après utilisation.
- ▶ Lors de travaux d'ajourage, protéger l'espace du côté opposé aux travaux. Des morceaux de matériaux risquent d'être éjectés et / ou de tomber, et de blesser d'autres personnes.
- ▶ S'assurer que la poignée latérale est bien montée et correctement serrée. Toujours tenir le produit des deux mains par les poignées prévues à cet effet. Veiller à ce que les poignées soient toujours sèches, propres et exemptes de traces de graisse et d'huile.
- ▶ Utiliser uniquement pour ce produit des burins **Hilti** avec extrémité de raccordement TE-H.
- ▶ Remplacer le burin uniquement lorsque l'outil se trouve à l'horizontale, jamais à la verticale.
- ▶ Enficher le burin dans le porte-outil jusqu'à ce qu'il s'encliquette de manière audible et que l'anneau d'avertissement jaune ne soit plus visible.
- ▶ Vérifier que le burin est bien encliqueté. **ATTENTION** : un burin mal sécurisé peut entraîner des situations dangereuses subites !
- ▶ Démarrer ce produit uniquement en position de travail, pas dans une position de transport !





- ▶ Faire régulièrement des pauses et des exercices pour favoriser l'irrigation sanguine dans les doigts. En cas de travaux prolongés, les vibrations peuvent perturber la circulation dans les vaisseaux sanguins ou le système nerveux dans les doigts, les mains ou le poignet.
- ▶ Le produit n'est pas destiné à être utilisé par des enfants, des personnes affaiblies ou des personnes sans encadrement.
- ▶ L'appareil doit être tenu à l'écart des enfants.
- ▶ Avant le début du travail, prendre connaissance de la classe de risque de la poussière générée lors des travaux. Utiliser un aspirateur avec une classification de sécurité autorisée officiellement et conforme aux dispositions locales concernant les poussières.
- ▶ Dans la mesure du possible, utiliser un dispositif d'aspiration des poussières ainsi qu'un dépoussiéreur mobile adéquat. Les poussières de matériaux telles que des peintures contenant du plomb, certains types de bois, du béton / de la maçonnerie / des pierres naturelles qui contiennent du quartz ainsi que des minéraux et des métaux peuvent être nuisibles à la santé.
- ▶ Veiller à ce que le poste de travail soit bien ventilé et porter, le cas échéant, un masque de protection respiratoire adapté au type de poussières. Le contact ou l'aspiration de poussière peut provoquer des réactions allergiques et/ou des maladies respiratoires de l'utilisateur ou de toute personne se trouvant à proximité. Certaines poussières, telles que des poussières de chêne ou de hêtre, sont réputées être cancérogènes, en particulier lorsqu'elles sont combinées à des additifs destinés au traitement du bois (chromate, produit de protection du bois). Les matériaux contenant de l'amiante doivent seulement être manipulés par un personnel spécialisé.

Sécurité relative au système électrique

- ▶ Avant d'entamer le travail, vérifier qu'il n'y a pas de câbles ou gaines électriques, tuyaux de gaz ou d'eau cachés dans la zone d'intervention. Toutes pièces métalliques extérieures de l'appareil sont susceptibles de provoquer une décharge électrique si un câble électrique est endommagé par inadvertance.
- ▶ Contrôler régulièrement le câble de raccordement de l'appareil et le faire remplacer par un spécialiste s'il est endommagé. Si le câble de raccordement de l'appareil électrique est endommagé, il doit être remplacé par un câble de raccordement spécialement préparé et autorisé, disponible auprès du service après-vente. Contrôler régulièrement les câbles de rallonge et les remplacer s'ils sont endommagés. Si le câble d'alimentation réseau ou de rallonge est endommagé pendant le travail, ne pas le toucher. Débrancher la fiche de la prise. Les cordons d'alimentation et câbles de rallonge endommagés représentent un danger d'électrocution.
- ▶ En cas d'usinage fréquent de matériaux conducteurs, faire réviser les outils électroportatifs encrassés à intervalles réguliers par le S.A.V. **Hilti**. Dans de mauvaises conditions d'utilisation, la poussière collée à la surface de l'appareil, surtout la poussière de matériaux conducteurs, ou l'humidité, peut entraîner une électrocution.
- ▶ En cas de coupure de courant, arrêter l'outil électroportatif et retirer la fiche de la prise. Cette mesure de précaution empêche une mise en fonctionnement par mégarde du produit lorsque le courant est rétabli.

Description

Vue d'ensemble du produit

- | | |
|--|---|
|  ① Poignée avec interrupteur Marche/Arrêt |  ⑤ Connecteur du câble d'alimentation |
|  ② Indicateur de maintenance |  ⑥ Câble d'alimentation avec connecteur codé |
|  ③ Poignée de manutention |  ⑦ Ouïes d'aération |
|  ④ Poignée |  ⑧ Mandrin |



Vue d'ensemble – Chariot de transport 2

- | | |
|-------------------------------------|---|
| ① Poignée | ⑤ Roues |
| ② Arrimage de la charge | ⑥ Fixation de sécurité de la roue (rondelle, goupille de retenue) |
| ③ Étrier de retenue | ⑦ Mandrin porte-machine |
| ④ Support pour consommables (burin) | ⑧ Poignée de manutention |

Utilisation conforme à l'usage prévu

Le produit décrit est un burineur à guidage manuel pourvu d'un porte-outil hexagonal de 28 mm. Il est destiné aux travaux de burinage dans le béton, la maçonnerie et l'asphalte. D'autres applications sont le pilonnage et le creusement.

► L'appareil ne doit fonctionner qu'avec la tension réseau et la fréquence réseau indiquées sur la plaque signalétique.

Mauvaise utilisation possible

Ce produit ne convient pas pour travailler des matériaux dangereux pour la santé.

Ce produit n'est pas conçu pour travailler dans un environnement humide.

Indicateur de maintenance

Le burineur est doté d'un indicateur de maintenance avec signal lumineux.

| État | Signification |
|---|--|
| L'indicateur de maintenance s'allume en rouge. | <ul style="list-style-type: none"> La durée de fonctionnement pour une maintenance est atteinte. Apporter le produit au S.A.V. Hilti. Produit endommagé. Apporter le produit au S.A.V. Hilti. |
| L'indicateur de maintenance clignote en rouge. | <ul style="list-style-type: none"> Anomalie temporaire. Attendre 10 secondes jusqu'à ce que le clignotement cesse. Si le clignotement ne cesse pas au bout de 10 s, débrancher la fiche du câble d'alimentation et attendre 2 minutes. Si le clignotement ne cesse pas, apporter le produit au S.A.V. Hilti. |
| L'indicateur de disponibilité clignote en vert. | <ul style="list-style-type: none"> Protection contre la surchauffe. Laisser l'appareil refroidir. |
| L'indicateur de disponibilité s'allume en vert. | Le produit est prêt à fonctionner. |

 Apporter le produit en temps voulu au S.A.V. **Hilti**. Il reste toujours prêt à fonctionner.

Active Vibration Reduction

Ce produit est équipé d'un système Active Vibration Reduction (AVR) qui réduit sensiblement les vibrations.

Éléments livrés

Burineur, mode d'emploi, graisse.

Le chariot de transport est proposé en option.

 D'autres produits système pour votre produit peuvent être trouvés dans votre **Hilti Store** ou à l'adresse : www.hilti.group



Caractéristiques techniques

i Les données de tension nominale, courant nominal, fréquence et / ou consommation nominale figurent sur la plaque signalétique spécifique au pays.

En cas d'utilisation avec un groupe électrogène ou un transformateur, leur puissance d'alimentation doit être au moins égale au double de la puissance indiquée sur la plaque signalétique de l'appareil. La tension de service du groupe électrogène ou du transformateur doit être toujours comprise entre +5 % et -15 % par rapport à la tension nominale de l'appareil.

| | |
|---|------------------|
| Génération de produit | 03 |
| Courant nominal | 9 A |
| Poids selon la procédure EPTA 01 | 27,1 kg |
| Énergie libérée par coup selon la procédure EPTA | 85 J |
| Température de stockage | -20 °C ... 70 °C |
| Température de service en cours de service | -20 °C ... 55 °C |

Valeurs d'émissions acoustiques et de vibrations

Les valeurs de pression acoustique et de vibrations mentionnées dans ces instructions ont été mesurées conformément à un procédé de mesure normalisé et peuvent être utilisées comme base de comparaison entre outils électroportatifs. Elles servent également à une évaluation préalable de l'exposition aux bruits et aux vibrations.

Les indications fournies correspondent aux principales applications de l'outil électroportatif. Ces données peuvent néanmoins différer si l'outil électroportatif est utilisé pour d'autres applications, avec des outils amovibles différents ou que l'entretien s'avère insuffisant. Ceci peut augmenter considérablement les contraintes d'exposition dans tout l'espace de travail.

Pour une évaluation précise des expositions, il convient également de prendre en compte les temps durant lesquels l'outil électroportatif est arrêté ou marche à vide. Cela peut réduire considérablement les contraintes d'exposition dans tout l'espace de travail.

Par ailleurs, il convient de prendre des mesures de sécurité supplémentaires en vue de protéger l'utilisateur des effets du bruit/ des vibrations, telles que : bien entretenir l'outil électroportatif ainsi que les outils amovibles, maintenir les mains chaudes, optimiser l'organisation des opérations.

i De plus amples informations sur les versions des normes **EN 62841** appliquées ici sont fournies sur la copie de la déclaration de conformité 222.

Valeurs d'émissions acoustiques

| | TE 3000-AVR |
|--|-------------|
| Niveau de puissance acoustique (L_{WA}) | 106 dB(A) |
| Incertitude sur le niveau de puissance acoustique (K_{WA}) | 3 dB(A) |
| Niveau de puissance acoustique (L_{pA}) | 98 dB(A) |
| Incertitude sur le niveau de pression acoustique (K_{pA}) | 3 dB(A) |

Valeurs de vibrations

| | TE 3000-AVR |
|---|----------------------|
| Burinage (a_h, Cheq) | 6,3 m/s ² |
| Incertitude (K) | 1,5 m/s ² |



Utilisation de rallonges électriques

AVERTISSEMENT

Danger engendré par un câble endommagé ! Si le câble d'alimentation réseau ou de rallonge est endommagé pendant le travail, ne pas le toucher. Débrancher la prise.

► Contrôler régulièrement les câbles de raccordement de l'appareil et les faire remplacer par un spécialiste s'ils sont endommagés.

• Utiliser uniquement des rallonges homologuées pour le domaine d'utilisation concerné et de section suffisante. Sinon, une perte de puissance de l'appareil et une surchauffe du câble risquent de se produire.

• Vérifier régulièrement l'état de la rallonge électrique.

• Remplacer les rallonges électriques endommagées.

• À l'extérieur, n'utiliser que des rallonges homologuées et dotées du marquage adéquat.

Les sections minimales recommandées et les longueurs maximales de câbles se trouvent à la fin de la présente documentation, sous forme de code QR.

Préparatifs

ATTENTION

Risque de blessures ! Mise en marche inopinée du produit.

► Retirer la fiche de la prise avant d'effectuer des réglages sur l'appareil ou de changer les accessoires.

Bien respecter les consignes de sécurité et les avertissements de la présente documentation ainsi que celles figurant sur le produit.

Outil amovible

 Utiliser uniquement pour ce produit des burins **Hilti** avec extrémité de raccordement **TE-H**. D'autres burins ne peuvent pas être verrouillés correctement et l'anneau d'avertissement jaune reste visible. Celui-ci indique que l'outil amovible n'est pas approprié pour ce burineur !

► Avant chaque utilisation, vérifier que l'anneau d'avertissement jaune sur le verrouillage de l'outil n'est plus visible.

Mise en place de l'outil amovible

 Avant chaque utilisation, vérifier que l'outil n'est pas endommagé et qu'il ne présente pas d'usure irrégulière, et le remplacer le cas échéant.

1. Graisser légèrement l'emmanchement de l'outil amovible.

2. Enficher le burin avec extrémité de raccordement **TE-H** dans le porte-outil jusqu'à ce qu'il s'encliquette de manière audible et que l'anneau d'avertissement jaune ne soit plus visible.

3. Vérifier que l'outil est bien serré dans le dispositif de verrouillage en tirant dessus.

 Utiliser exclusivement de la graisse **Hilti** d'origine. L'utilisation d'une graisse non appropriée peut engendrer des dommages sur le produit.

Branchement du câble d'alimentation enfichable

ATTENTION

Risque de blessures du fait des courants de fuite si les contacts sont encrassés.

► Le connecteur électrique débranchable doit uniquement être raccordé à l'appareil électrique, s'il est propre, sec et hors tension.

1. Introduire l'embout de câble à connexion rapide codé jusqu'en butée dans l'appareil, jusqu'à ce que le dispositif de blocage s'encliquette avec un clic audible.



2. Brancher la fiche dans la prise.

 **Hilti** recommande de toujours laisser le câble d'alimentation enfichable sur l'outil. Le câble d'alimentation enfichable ne doit être retiré qu'en cas de rupture / endommagement.

Utilisation

AVERTISSEMENT

Danger engendré par un câble endommagé ! Si le câble d'alimentation ou de rallonge est endommagé en cours de travail, débrancher immédiatement l'appareil et le câble du réseau. Ne pas toucher aux pièces défectueuses !

▶ Contrôler régulièrement les câbles de branchement. Remplacer les câbles de rallonge défectueux. Les câbles d'alimentation défectueux doivent être remplacés par un professionnel agréé.

Par principe, il est recommandé d'utiliser un interrupteur de protection contre les courants de court-circuit (RCD) avec un courant de déclenchement maximal de 30 mA.

Mettre le burineur en marche

1. Presser complètement l'interrupteur Marche/Arrêt sur la poignée.

▶ Le burineur démarre.

2. Pendant le travail, maintenir l'interrupteur Marche/Arrêt enfoncé.

▶ En outre, la pression exercée sur la poignée permet de réguler la puissance de la machine.

 En cas de pause supérieure à 1 minute, la machine repasse au réglage d'origine. Pour redémarrer, il faut à nouveau presser l'interrupteur Marche/Arrêt sur la poignée.

Burinage

 Le burin peut être bloqué dans 6 positions différentes (tous les 60°). Ainsi, que ce soit pour le burinage plat ou profilé, il est toujours possible de travailler dans la position optimale.

1. Brancher la fiche dans la prise.

2. Poser le burin à environ 80 à 100 mm (3 1/8" - 4") du bord.

3. Enfoncer complètement l'interrupteur Marche/Arrêt sur la poignée.

4. Débuter l'opération de burinage avec un angle de 90° par rapport à la surface du béton et orienter la pointe vers le bord. Redresser l'angle à 70 à 80° et enlever le matériau.

▶ En cas d'armatures métalliques, toujours guider le burin vers le bord du matériel, jamais contre les armatures métalliques.

Travaux à basses températures :

L'appareil nécessite une température de service minimale, jusqu'à ce que le mécanisme de marteau fonctionne. Pour ce faire, poser un instant l'appareil sur le matériau support et le laisser tourner à vide. Répéter cette étape, si nécessaire, jusqu'à ce que le mécanisme de frappe fonctionne.

Retrait de l'outil amovible

AVERTISSEMENT

Risque de blessures L'appareil peut être très chaud du fait de son utilisation ou présenter des arêtes vives.

▶ Porter des gants de protection pour changer d'outil.

1. Débrancher la fiche de la prise.

2. Retirer le dispositif de verrouillage de l'outil jusqu'à la butée.

3. Retirer l'outil amovible.

4.  **ATTENTION !** Ne pas poser l'appareil chaud sur des matériaux facilement inflammables.



Débranchement du câble d'alimentation enfichable de l'appareil

1. Débrancher la fiche de la prise.
2. Appuyer sur la touche d'arrêt et retirer le connecteur électrique débranchable codé.
3. Tirer le câble d'alimentation hors de l'appareil.

 **Hilti** recommande de toujours laisser le câble d'alimentation enfichable sur l'outil. Le câble d'alimentation enfichable ne doit être retiré qu'en cas de rupture / endommagement.

Nettoyage et entretien**⚠ AVERTISSEMENT**

Danger d'électrocution ! Les travaux de nettoyage et d'entretien effectués avec fiche branchée à la prise peuvent entraîner de graves blessures ou brûlures.

- ▶ Toujours retirer la fiche de la prise avant tous travaux de nettoyage et d'entretien !

Nettoyage

- Éliminer prudemment les saletés récalcitrantes.
- Nettoyer les ouïes d'aération avec précaution au moyen d'une brosse sèche.
- Nettoyer le boîtier uniquement avec un chiffon légèrement humidifié. Ne pas utiliser de nettoyants à base de silicone, ceci pourrait attaquer les pièces en plastique.

Entretien**⚠ AVERTISSEMENT**

Risque d'électrocution ! Des réparations inappropriées sur des composants électriques peuvent entraîner de graves blessures corporelles et brûlures.

- ▶ Toute réparation des pièces électriques ne doit être effectuée que par un électricien qualifié.
- Vérifier régulièrement qu'aucune pièce visible n'est endommagée et que les organes de commande sont parfaitement opérationnels.
 - En cas d'endommagements et/ou de dysfonctionnements, ne pas utiliser le produit. Le faire immédiatement réparer par le S.A.V. **Hilti**.
 - Après des travaux de nettoyage et d'entretien, vérifier si tous les équipements de protection sont bien en place et fonctionnent parfaitement.

 Pour une utilisation en toute sécurité, utiliser uniquement des pièces de rechange et consommables d'origine. Vous trouverez les pièces de rechange, consommables et accessoires autorisés convenant pour votre produit dans le centre **Hilti Store** ou sous : www.hilti.group.

Transport et entreposage**Transport**

- ▶ Ne jamais transporter ce produit avec outil monté.
- ▶ Veiller à le tenir fermement pendant le transport.
- ▶ Vérifier après chaque transport qu'aucune pièce visible n'est endommagée et que les organes de commande sont parfaitement opérationnels.

Stockage

- ▶ Toujours stocker l'appareil avec la fiche secteur débranchée.
- ▶ Stocker cet appareil à l'état sec hors de portée des enfants et des personnes non autorisées.
- ▶ Vérifier après un stockage prolongé qu'aucune pièce visible n'est endommagée et que les organes de commande sont parfaitement opérationnels.



Transport avec le chariot de transport

AVERTISSEMENT

Risque de blessures du fait du poids élevé Le burineur est lourd.

- Dans la mesure du possible, toujours utiliser le chariot de transport. Si aucun chariot de transport n'est disponible, toujours transporter le burineur à deux personnes.

Ne pas disposer le chariot de transport sur une surface inclinée.

Veiller à la stabilité du chariot de transport.

Choisir un trajet de transport sûr.

1. Poser le burineur sur le mandrin porte-machine sur le chariot de transport.
2. Pour le transport, veiller à ce que le burineur soit sécurisé avec l'étrier de retenue.
3. Introduire le burin jusqu'à la position d'encliquetage dans le support pour consommables.

Aide au dépannage

En cas de défaillances non énumérées dans ce tableau ou auxquelles il n'est pas possible de remédier sans aide, contacter le S.A.V. **Hilti**.

Guide de dépannage

| Défaillance | Causes possibles | Solution |
|--|--|--|
| Le burineur ne démarre pas. | Initialisation de l'électronique en cours (attendre jusqu'à 4 secondes environ après le branchement de la fiche dans la prise) | ► Arrêter puis remettre en marche l'appareil. |
| | Alimentation par secteur interrompue | ► Brancher un autre appareil électrique et vérifier s'il fonctionne. |
| | Le dispositif de verrouillage anti-démarrage électronique après une coupure d'alimentation électrique est activé | ► Arrêter puis remettre en marche l'appareil. |
| | Générateur en mode Veille | ► Charger le générateur avec un second consommateur (p. ex. lampe de chantier). Ensuite, arrêter puis remettre en marche l'appareil. |
| | Câble d'alimentation pas correctement enfiché dans l'appareil | ► Brancher le câble d'alimentation enfichable correctement sur l'appareil électrique. |
| L'indicateur de maintenance s'allume en rouge. | Appareil endommagé ou l'échéance du prochain entretien est atteinte | ► Faire réparer le produit exclusivement par le S.A.V. Hilti . |



| Défaillance | Causes possibles | Solution |
|--|--|--|
| L'indicateur de maintenance clignote en rouge. | Anomalie temporaire | <ul style="list-style-type: none"> ▶ Attendre 10 secondes jusqu'à ce que le clignotement cesse. ▶ Si le clignotement ne cesse pas au bout de 10 secondes, débrancher la fiche du câble d'alimentation et attendre 2 minutes. ▶ Si le clignotement ne cesse pas, apporter le produit au S.A.V. Hilti. |
| | La source d'alimentation électrique a une tension trop élevée. | <ul style="list-style-type: none"> ▶ Changer de prise. Contrôler le réseau d'alimentation. |
| L'indicateur de disponibilité clignote en vert. | Protection contre les surchauffes | <ul style="list-style-type: none"> ▶ Laisser le produit refroidir. ▶ Nettoyer les ouïes d'aération. La marche à vide est encore possible. |
| Absence de percussion. | L'appareil est trop froid | <ul style="list-style-type: none"> ▶ Poser le burineur sur le support et le laisser tourner à vide. Répéter si nécessaire jusqu'à ce que le mécanisme de frappe fonctionne. |
| Le burineur frappe avec une fréquence fortement réduite. | Coup à vide (le burin ne frappe pas une surface dure) | <ul style="list-style-type: none"> ▶ Relâcher l'interrupteur et redémarrer la machine ou : ▶ Enfoncer également complètement la poignée tout en maintenant l'interrupteur enfoncé. |
| Le burineur ne se met pas en marche ou s'arrête. | Câble de rallonge trop long et / ou de section insuffisante | <ul style="list-style-type: none"> ▶ Utiliser des câbles de rallonge de longueur admissible et / ou de section suffisante. |

Recyclage

Les appareils **Hilti** sont fabriqués pour une grande partie en matériaux recyclables. Le recyclage présuppose un tri adéquat des matériaux. **Hilti** reprend les appareils usagés dans de nombreux pays en vue de leur recyclage. Consulter le service clients **Hilti** ou un conseiller commercial.



▶ Ne pas jeter les appareils électriques, électroniques et accus dans les ordures ménagères !

RoHS (directive relative à la limitation d'utilisation des substances dangereuses)

Le tableau des substances dangereuses est accessible au moyen du lien suivant : qr.hilti.com/r11668382.

Vous trouverez à la fin de cette documentation, sous forme de code QR, un lien menant au tableau RoHS.

Garantie constructeur

▶ En cas de questions sur les conditions de garantie, veuillez vous adresser à votre partenaire **Hilti** local.



it Manuale d'istruzioni originale

Indicazioni relative al manuale d'istruzioni

Informazioni sul presente manuale d'istruzioni

- **Attenzione!** Prima di utilizzare il prodotto, assicurarsi di aver letto e compreso il manuale d'istruzioni allegato al prodotto, comprese le istruzioni, le indicazioni di sicurezza, le avvertenze, le illustrazioni e le specifiche. In particolare, è necessario familiarizzare con tutte le istruzioni, le indicazioni di sicurezza, le avvertenze, le illustrazioni, le specifiche, i componenti e le funzioni. In caso di mancata osservanza sussiste il pericolo di scossa elettrica, incendio e/o lesioni gravi. Conservare il manuale d'istruzioni, comprese tutte le istruzioni, indicazioni di sicurezza e avvertenze, per un utilizzo successivo.
- I prodotti sono destinati ad un uso di tipo professionale e devono essere utilizzati, sottoposti a manutenzione e riparati esclusivamente da personale autorizzato ed opportunamente istruito. Questo personale deve essere istruito specificamente sui pericoli che possono presentarsi. Il prodotto ed i suoi accessori possono essere fonte di pericolo se maneggiati in modo non idoneo da personale non opportunamente istruito o utilizzati in modo non conforme alle disposizioni.
- Il manuale d'istruzioni allegato corrisponde allo stato attuale della tecnica al momento della stampa. La versione più aggiornata è sempre disponibile online sulla pagina del prodotto Hilti. A tale scopo, utilizzare il link o il codice QR nel presente manuale d'istruzioni, contrassegnato dal simbolo .
- Se affidato a terzi, il prodotto deve essere sempre provvisto del manuale d'istruzioni.

Spiegazioni del disegno

Avvertenze

Le avvertenze avvisano della presenza di pericoli nell'uso del prodotto. Vengono utilizzate le seguenti parole segnaletiche:

PERICOLO

PERICOLO !

- ▶ Prestare attenzione ad un pericolo imminente, che può essere causa di lesioni gravi o mortali.

AVVERTIMENTO

AVVERTIMENTO !

- ▶ Per un pericolo potenzialmente imminente, che può essere causa di lesioni gravi o mortali per le persone.

PRUDENZA

PRUDENZA !

- ▶ Situazione potenzialmente pericolosa, che potrebbe causare lesioni alle persone o danni materiali.

Simboli nel manuale d'istruzioni

Nel presente manuale d'istruzioni vengono utilizzati i seguenti simboli:

| | |
|--|--|
| | Rispettare il manuale d'istruzioni |
| | Indicazioni sull'utilizzo ed altre informazioni utili |
| | Smaltimento dei materiali riciclabili |
| | Non gettare elettroutensili o batterie tra i rifiuti domestici |

Simboli nelle figure

Vengono utilizzati i seguenti simboli nelle figure:

- 2** Questi numeri rimandano alle figure corrispondenti all'inizio del presente manuale d'istruzioni.



| | |
|----|---|
| 3 | La numerazione nelle figure fa riferimento ad importanti fasi di lavoro o a componenti importanti per le fasi di lavoro. Nel testo queste fasi di lavoro o questi componenti vengono messi in evidenza con numeri corrispondenti, ad es. (3) . |
| ①① | I numeri di posizione vengono utilizzati nella figura Panoramica e fanno riferimento ai numeri della legenda nel paragrafo Panoramica prodotto . |
| | Questo simbolo dovrebbe attirare in particolare la vostra attenzione in caso di utilizzo del prodotto. |

Simboli presenti sul prodotto

Simboli presenti sul prodotto

I seguenti simboli possono essere utilizzati sul prodotto:

| | |
|--|---|
| | Classe di protezione II (doppio isolamento) |
| | Proibito il trasporto con gru |
| | Trasmissione dei dati wireless |

Sicurezza

Indicazioni generali di sicurezza per attrezzi elettrici

⚠ ATTENZIONE Leggere tutte le indicazioni di sicurezza, istruzioni, illustrazioni e dati tecnici, in dotazione con il presente attrezzo elettrico. La mancata osservanza delle seguenti istruzioni può provocare scosse elettriche, incendi e/o lesioni gravi.

Si raccomanda di conservare tutte le indicazioni di sicurezza e le istruzioni per gli utilizzi futuri. Il termine "attrezzo elettrico" utilizzato nelle indicazioni di sicurezza si riferisce ad attrezzi elettrici alimentati dalla rete (con cavo di alimentazione) o ad attrezzi elettrici alimentati a batteria (senza cavo di alimentazione).

Sicurezza sul posto di lavoro

- ▶ **Mantenere pulita e ben illuminata la zona di lavoro.** Il disordine o le zone di lavoro non illuminate possono essere fonte di incidenti.
- ▶ **Evitare di lavorare con l'attrezzo elettrico in ambienti soggetti a rischio di esplosioni nei quali si trovino liquidi, gas o polveri infiammabili.** Gli attrezzi elettrici producono scintille che possono far infiammare la polvere o i gas.
- ▶ **Tenere lontani i bambini e le altre persone durante l'impiego dell'attrezzo elettrico.** Eventuali distrazioni potranno comportare la perdita del controllo sull'attrezzo.

Sicurezza elettrica

- ▶ **La spina di collegamento dell'attrezzo deve essere adatta alla presa. Evitare assolutamente di apportare modifiche alla spina. Non utilizzare adattatori con gli attrezzi elettrici dotati di messa a terra di protezione.** Le spine non modificate e le prese adatte allo scopo riducono il rischio di scosse elettriche.
- ▶ **Evitare il contatto del corpo con superfici con messa a terra, come tubi, radiatori, fornelli e frigoriferi.** Sussiste un maggior rischio di scosse elettriche nel momento in cui il corpo è collegato a terra.
- ▶ **Tenere gli attrezzi elettrici al riparo dalla pioggia o dall'umidità.** L'eventuale infiltrazione di acqua in un attrezzo elettrico aumenta il rischio di scosse elettriche.
- ▶ **Non usare il cavo di alimentazione per scopi diversi da quelli previsti, per trasportare o appendere l'attrezzo elettrico, né per estrarre la spina dalla presa di corrente. Tenere il cavo di alimentazione al riparo da fonti di calore, dall'olio, dagli spigoli vivi o da parti in movimento.** I cavi di alimentazione danneggiati o aggrovigliati aumentano il rischio di scosse elettriche.



- ▶ **Qualora si voglia usare l'attrezzo elettrico all'aperto, impiegare esclusivamente cavi di prolunga adatti anche per l'impiego all'esterno.** L'uso di un cavo di prolunga omologato per l'impiego all'esterno riduce il rischio di scosse elettriche.
- ▶ **Se non è possibile evitare l'uso dell'attrezzo elettrico in un ambiente umido, utilizzare un circuito di sicurezza per correnti di guasto.** L'utilizzo di un circuito di sicurezza per correnti di guasto evita il rischio di scosse elettriche.

Sicurezza delle persone

- ▶ **È importante concentrarsi su ciò che si sta facendo e maneggiare con attenzione l'attrezzo elettrico durante le operazioni di lavoro. Non utilizzare attrezzi elettrici quando si è stanchi o sotto l'effetto di stupefacenti, alcol o farmaci.** Un attimo di disattenzione durante l'uso dell'attrezzo elettrico può provocare gravi lesioni.
- ▶ **Indossare sempre l'equipaggiamento di protezione personale e gli occhiali protettivi.** Se si avrà cura d'indossare l'equipaggiamento di protezione personale come la mascherina antipolvere, le calzature antinfortunistiche antiscivolo, l'elmetto di protezione o le protezioni acustiche, a seconda dell'impiego previsto per l'attrezzo, si potrà ridurre il rischio di lesioni.
- ▶ **Evitare l'accensione involontaria dell'attrezzo. Accertarsi che l'attrezzo elettrico sia spento prima di collegare l'alimentazione di corrente e/o la batteria, prima di prenderlo o trasportarlo.** Comportamenti come tenere il dito sopra l'interruttore durante il trasporto o collegare l'attrezzo acceso all'alimentazione di corrente possono essere causa di incidenti.
- ▶ **Rimuovere gli strumenti di regolazione o la chiave inglese prima di accendere l'attrezzo elettrico.** Un utensile o una chiave che si trovino in una parte in rotazione dell'attrezzo possono causare lesioni.
- ▶ **Evitare di assumere posture anomale. Cercare di tenere una posizione stabile e di mantenere sempre l'equilibrio.** In questo modo sarà possibile controllare meglio l'attrezzo elettrico in situazioni inaspettate.
- ▶ **Indossare un abbigliamento adeguato. Evitare di indossare vestiti larghi o gioielli. Tenere i capelli, i vestiti e i guanti lontani da parti in movimento.** I vestiti larghi, i gioielli o i capelli lunghi possono impigliarsi nelle parti in movimento.
- ▶ **Se è possibile montare dispositivi di aspirazione o di raccolta della polvere, assicurarsi che questi siano collegati e vengano utilizzati in modo corretto.** L'impiego di un dispositivo di aspirazione della polvere può diminuire il pericolo rappresentato dalla polvere.
- ▶ **Non farsi ingannare da un falso senso di sicurezza e non ignorare le norme di sicurezza degli attrezzi elettrici, neanche quando si ha dimestichezza con l'attrezzo in seguito ad un uso frequente.** Un comportamento negligente potrebbe provocare gravi lesioni in poche frazioni di secondo.

Utilizzo e manovra dell'attrezzo elettrico

- ▶ **Non sovraccaricare l'attrezzo. Impiegare l'attrezzo elettrico adatto per eseguire il lavoro.** Utilizzando l'attrezzo elettrico adatto, si potrà lavorare meglio e con maggior sicurezza nell'ambito della gamma di potenza indicata.
- ▶ **Non utilizzare attrezzi elettrici con interruttori difettosi.** Un attrezzo elettrico che non si possa più accendere o spegnere è pericoloso e deve essere riparato.
- ▶ **Estrarre la spina dalla presa di corrente e/o la batteria estraibile, prima di regolare l'attrezzo, di sostituire pezzi di ricambio e accessori o prima di riporre l'attrezzo.** Tale precauzione eviterà che l'attrezzo elettrico possa essere messo in funzione inavvertitamente.
- ▶ **Custodire gli attrezzi elettrici non utilizzati al di fuori della portata dei bambini. Non fare usare l'attrezzo a persone che non sono abituate ad usarlo o che non abbiano letto le presenti istruzioni.** Gli attrezzi elettrici sono pericolosi se utilizzati da persone inesperte.
- ▶ **Effettuare accuratamente la manutenzione degli attrezzi elettrici e degli accessori. Verificare che le parti mobili funzionino perfettamente senza incepparsi, che non ci siano pezzi rotti o danneggiati al punto tale da limitare la funzione dell'attrezzo elettrico stesso. Far riparare**



le parti danneggiate prima d'impiegare l'attrezzo. Molti incidenti sono provocati da una manutenzione scorretta degli attrezzi elettrici.

- ▶ **Mantenere affilati e puliti gli utensili da taglio.** Gli utensili da taglio conservati con cura ed affilati tendono meno ad incastrarsi e sono più facili da guidare.
- ▶ **Seguire attentamente le presenti istruzioni durante l'utilizzo dell'attrezzo elettrico, degli accessori, degli utensili, ecc. A tale scopo, valutare le condizioni di lavoro e il lavoro da eseguire.** L'impiego di attrezzi elettrici per usi diversi da quelli consentiti potrà dar luogo a situazioni di pericolo.
- ▶ **Tenere le impugnature e le relative superfici asciutte, pulite e senza tracce di olio e grasso.** Le impugnature e le relative superfici scivolose non consentono l'uso sicuro e controllato dell'attrezzo elettrico in situazioni impreviste.

Assistenza

- ▶ **Fare riparare l'attrezzo elettrico esclusivamente da personale specializzato qualificato e solo impiegando pezzi di ricambio originali.** In questo modo potrà essere salvaguardata la sicurezza dell'attrezzo elettrico.

Indicazioni di sicurezza per martelli

Indicazioni di sicurezza per tutti i lavori

- ▶ **Indossare protezioni acustiche.** Il rumore può provocare la perdita dell'udito.
- ▶ **Utilizzare l'attrezzo con le impugnature supplementari fornite in dotazione.** Un'eventuale perdita del controllo può provocare lesioni.
- ▶ **Afferrare l'attrezzo dalle impugnature isolate quando si eseguono lavori durante i quali è possibile che l'utensile entri in contatto con cavi elettrici nascosti o con il cavo di alimentazione dell'attrezzo stesso.** Il contatto con un cavo sotto tensione può mettere sotto tensione anche i componenti metallici dello strumento e causare così una scossa elettrica.

Indicazioni di sicurezza aggiuntive

Sicurezza delle persone

- ▶ Utilizzare questo prodotto solo se in perfette condizioni tecniche di funzionamento.
- ▶ Non manipolare né apportare mai modifiche al prodotto.
- ▶ Durante l'utilizzo del prodotto, l'operatore e le persone nelle immediate vicinanze devono indossare occhiali di protezione, elmetto di protezione, protezioni acustiche e guanti di protezione.
- ▶ Per la sostituzione degli utensili utilizzare guanti protettivi, poiché l'attrezzo può surriscaldarsi durante l'impiego.
- ▶ In caso di lavori di sfondamento, mettere in sicurezza la zona sul lato di fronte / opposto al luogo di lavoro. Il materiale prodotto con lo sfondamento potrebbe cadere fuori e/o in basso, causando lesioni ad altre persone.
- ▶ Accertarsi che l'impugnatura laterale sia montata correttamente e fissata in modo regolare. Tenere sempre il prodotto saldamente con entrambe le mani utilizzando le apposite impugnature. Tenere le impugnature asciutte, pulite e senza tracce di olio e grasso.
- ▶ Per questo prodotto usare esclusivamente scalpelli **Hilti** con attacco TE-H.
- ▶ Sostituire lo scalpello esclusivamente con l'utensile in posizione orizzontale, mai in verticale.
- ▶ Inserire lo scalpello nel porta-utensile fino a quando non scatta udibilmente in posizione e l'anello indicatore giallo non è più visibile.
- ▶ Verificare l'innesto corretto dello scalpello. **ATTENZIONE:** Uno scalpello non bloccato può inaspettatamente provocare situazioni pericolose!
- ▶ Avviare questo prodotto solo nella posizione di lavoro, non in una posizione di trasporto!
- ▶ Fare delle pause durante il lavoro ed eseguire esercizi per le dita al fine di migliorarne la circolazione sanguigna. In caso di lavori prolungati, a causa delle vibrazioni si possono verificare disturbi ai vasi sanguigni o al sistema nervoso per quanto riguarda dita, mani o polsi.
- ▶ Il prodotto non è destinato all'uso da parte di bambini, di persone deboli o persone senza istruzioni.



- ▶ Tenere lo strumento lontano dalla portata dei bambini.
- ▶ Prima di iniziare il lavoro, verificare la categoria di rischio delle polveri che si formeranno durante il lavoro. Impiegare un aspirapolvere da cantiere con classificazione di protezione rilasciata ufficialmente, che sia conforme alle disposizioni locali sulla protezione dalla polvere.
- ▶ Utilizzare possibilmente un dispositivo per l'aspirazione della polvere ed un depolveratore portatile adeguato. Le polveri prodotte da alcuni materiali, come le vernici a contenuto di piombo, alcuni tipi di legno, calcestruzzo / muratura / pietra, che contengono quarzo, e minerali o metallo, possono essere dannose per la salute.
- ▶ Accertarsi che la postazione di lavoro sia ben ventilata e, all'occorrenza, indossare una mascherina antipolvere adatta alla polvere prodotta durante la lavorazione. Il contatto o l'inalazione di polvere possono provocare reazioni allergiche e/o patologiche delle vie aeree dell'utente oppure delle persone che si trovano nelle vicinanze. Alcune polveri, come la polvere di quercia o di faggio, sono cancerogene, soprattutto se combinate ad additivi per il trattamento del legno (cromato, antisettico per legno). I materiali contenenti amianto devono essere trattati soltanto da personale esperto.

Sicurezza elettrica

- ▶ Prima di iniziare a lavorare controllare l'area di lavoro per individuare eventuali cavi elettrici, condutture del gas o dell'acqua nascosti. Le parti metalliche esterne dell'attrezzo possono causare una scossa elettrica se, inavvertitamente, viene danneggiato un cavo elettrico.
- ▶ Controllare regolarmente il cavo di collegamento di questo prodotto e, in caso di danni, farlo sostituire da personale tecnico riconosciuto. Se il cavo di alimentazione dell'elettrostrumento è danneggiato, occorre sostituirlo con un cavo di alimentazione speciale e approvato, disponibile tramite la rete di assistenza clienti. Controllare regolarmente i cavi di prolunga e sostituirli qualora risultassero danneggiati. Non toccare il cavo di alimentazione o di prolunga se questo è stato danneggiato durante il lavoro. Estrarre la spina dalla presa. Se i cavi di alimentazione e di prolunga sono danneggiati sussiste il pericolo di scossa elettrica.
- ▶ In caso di frequenti lavorazioni su materiali conduttori, far controllare a intervalli regolari gli elettrostrumenti sporchi presso un Centro Riparazioni **Hilti**. In circostanze sfavorevoli, la polvere eventualmente presente sulla superficie dell'attrezzo, soprattutto se proveniente da materiali conduttori, oppure l'umidità, possono causare scariche elettriche.
- ▶ In caso di interruzione della corrente spegnere l'elettrostrumento ed estrarre la spina dell'alimentazione. In questo modo si evita la messa in funzione involontaria del prodotto in caso di ritorno della corrente.

Descrizione

Panoramica del prodotto 1

- | | |
|---------------------------------------|---|
| ① Impugnatura con interruttore on/off | ⑤ Connettore del cavo di alimentazione |
| ② Indicatore di servizio | ⑥ Cavo di alimentazione con connettore codificato |
| ③ Impugnatura per il trasporto | ⑦ Feritoie di ventilazione |
| ④ Impugnatura | ⑧ Porta-utensile |

Panoramica carrello di trasporto 2

- | | |
|---|-----------------------------------|
| ① Impugnatura | ⑤ Ruote |
| ② Fissaggio di sicurezza per il carico | ⑥ Blocco ruota (disco, copiglia) |
| ③ Staffa di bloccaggio | ⑦ Perno di alloggiamento macchina |
| ④ Supporto per materiale di consumo (scalpelli) | ⑧ Impugnatura per il trasporto |



Utilizzo conforme

Il prodotto descritto è un martello scalpellatore manuale con porta-utensile con esagono da 28 mm. È destinato a lavori di scalpellatura in calcestruzzo, muratura ed asfalto. Ulteriori applicazioni sono costipazione e scavo.

► L'utilizzo dell'attrezzo deve avvenire in conformità a tensione e frequenza di rete riportate sulla targhetta.

Possibile utilizzo non conforme

Questo prodotto non è destinato alla lavorazione di materiali nocivi per la salute.

Questo prodotto non è adatto per lavorazioni in un ambiente umido.

Indicatore di servizio

Il martello scalpellatore è dotato di una spia avviso di manutenzione con segnale luminoso.

| Stato | Significato |
|--|--|
| L'indicatore di servizio si illumina di luce rossa. | <ul style="list-style-type: none"> È scaduto il periodo per un intervento di assistenza. Portare il prodotto al Centro Riparazioni Hilti. Danni al prodotto. Portare il prodotto al Centro Riparazioni Hilti. |
| L'indicatore di servizio lampeggia con luce rossa. | <ul style="list-style-type: none"> Difetto temporaneo. Attendere 10 secondi, fino all'interruzione del lampeggio. Se dopo 10 s il lampeggio smette, staccare la spina di rete e attendere 2 minuti. Se il lampeggio non smette, portare il prodotto al Centro Riparazioni Hilti. |
| L'indicatore di prontezza lampeggia con luce verde. | <ul style="list-style-type: none"> Si è attivato il sistema di protezione dal surriscaldamento. Far raffreddare il prodotto. |
| L'indicatore di prontezza si illumina di luce verde. | Il prodotto è pronto per l'uso. |



Portare tempestivamente l'attrezzo ad un Centro Riparazioni **Hilti**. Così rimane sempre pronto per l'uso.

Active Vibration Reduction

Il prodotto è dotato di un sistema Active Vibration Reduction (AVR) che riduce in modo percettibile le vibrazioni.

Dotazione

Martello scalpellatore, manuale d'istruzioni, grasso.

Il carrello di trasporto è disponibile come optional.



Altri prodotti di sistema, omologati per il vostro prodotto, sono reperibili presso il vostro **Hilti Store** oppure all'indirizzo: www.hilti.group

Dati tecnici

Tensione nominale, corrente nominale, frequenza e/o assorbimento di potenza nominale vanno desunti dalla targhetta specifica del proprio Paese.

In caso di utilizzo con un generatore o trasformatore, la potenza erogata dagli stessi deve essere almeno doppia rispetto all'assorbimento di potenza nominale riportato sulla targhetta dell'attrezzo. La tensione d'esercizio del trasformatore o generatore deve essere sempre compresa tra il +5% e il -15% della tensione nominale dell'attrezzo.



| | |
|---|------------------|
| Generazione prodotto | 03 |
| Corrente nominale | 9 A |
| Peso secondo la procedura EPTA 01 | 27,1 kg |
| Energia per colpo singolo secondo la procedura EPTA | 85 J |
| Temperatura di magazzinaggio | -20 °C ... 70 °C |
| Temperatura ambiente durante il funzionamento | -20 °C ... 55 °C |

Informativa sulla rumorosità e valori di vibrazioni

I valori relativi alla pressione acustica e alle vibrazioni riportati nelle presenti istruzioni sono stati misurati secondo una procedura standardizzata e possono essere utilizzati per confrontare i diversi attrezzi elettrici. Sono adatti anche ad una valutazione preventiva delle esposizioni.

I dati indicati rappresentano le principali applicazioni dell'attrezzo elettrico. Se l'attrezzo elettrico viene impiegato per altre applicazioni, con accessori diversi o senza un'adeguata manutenzione, i dati possono variare. Ciò potrebbe aumentare considerevolmente il valore delle esposizioni per l'intera durata di utilizzo.

Per una valutazione precisa delle esposizioni, occorre anche tenere conto degli intervalli di tempo in cui l'attrezzo elettrico è spento oppure è acceso, ma non è in uso. Ciò potrebbe ridurre considerevolmente il valore delle esposizioni per l'intera durata di utilizzo.

Attuare misure di sicurezza aggiuntive per proteggere l'utilizzatore dall'effetto dei rumori e/o delle vibrazioni, come ad esempio: effettuare la manutenzione degli attrezzi elettrici e degli utensili, tenere le mani calde, organizzare le fasi di lavoro.

Le informazioni dettagliate relative alle versioni qui utilizzate delle norme **EN 62841** sono riportate nella figura della dichiarazione di conformità 222.

Dati sulla rumorosità

| | TE 3000-AVR |
|---|-------------|
| Livello di potenza sonora (L_{WA}) | 106 dB(A) |
| Incertezza livello di potenza sonora (K_{WA}) | 3 dB(A) |
| Livello di pressione acustica (L_{pA}) | 98 dB(A) |
| Incertezza livello di pressione sonora (K_{pA}) | 3 dB(A) |

Dati sulle vibrazioni

| | TE 3000-AVR |
|-------------------------------|----------------------|
| Scalpellatura ($a_h, Cheq$) | 6,3 m/s ² |
| Incertezza (K) | 1,5 m/s ² |

Utilizzo dei cavi di prolunga

AVVERTIMENTO

Pericolo dovuto a cavi danneggiati! È proibito toccare il cavo di rete o di prolunga se questo è stato danneggiato durante il lavoro. Disinserire la spina dalla presa.

► Controllare regolarmente il cavo di collegamento dell'attrezzo e, in caso di danni, farlo sostituire da personale tecnico riconosciuto.

- Utilizzare esclusivamente cavi di prolunga omologati per la specifica applicazione, con una sezione sufficiente del cavo. In caso contrario si potrebbero riscontrare perdite di potenza dell'attrezzo e surriscaldamento del cavo.
- Controllare regolarmente che il cavo di prolunga non presenti danneggiamenti.
- I cavi di prolunga danneggiati devono essere sostituiti.
- Per l'utilizzo all'aperto, usare solo cavi di prolunga omologati e provvisti del relativo contrassegno.



Le sezioni minime consigliate e le lunghezze massime dei cavi sono riportate all'ultima pagina della presente documentazione, in forma di codice QR.

Preparazione al lavoro

PRUDENZA

Pericolo di lesioni! Avviamento accidentale del prodotto.

- ▶ Estrarre la spina dalla presa di rete prima di dedicarsi alle impostazioni dell'attrezzo o di sostituire parti accessorie.

Rispettare le avvertenze per la sicurezza ed i segnali di avvertimento riportati nella presente documentazione e sul prodotto.

Utensile

 Per questo prodotto usare esclusivamente scalpelli **Hilti** con attacco **TE-H**.

Altri scalpelli non si bloccano correttamente e l'anello indicatore giallo sul dispositivo di blocco utensili rimane visibile. Indica che l'utensile non è adatto per questo martello scalpellatore!

- ▶ Prima di ogni utilizzo assicurarsi che l'anello indicatore giallo sul dispositivo di blocco utensili non sia più visibile.

Impiego dell'utensile

 Prima di qualsiasi utilizzo, verificare che l'utensile non presenti danneggiamenti e usura irregolare e, se necessario, sostituirlo.

1. Ingrassare leggermente il codolo dell'utensile.
2. Inserire lo scalpello con l'attacco **TE-H** nel porta-utensile fino a quando non scatta udibilmente in posizione e l'anello indicatore giallo non è più visibile.
3. Tirare l'utensile per controllare che sia bloccato in modo sicuro.

 Utilizzare solamente grasso originale **Hilti**. L'uso di un grasso non adatto può danneggiare il prodotto.

Collegamento del cavo di alimentazione a innesto

PRUDENZA

Pericolo di lesioni a causa di correnti di dispersione superficiali in presenza di contatti sporchi.

- ▶ Collegare il connettore elettrico amovibile con l'elettrotensile solo in condizioni pulite, asciutte ed in assenza di tensione.

1. Introdurre il connettore elettrico a innesto, codificato, fino a battuta all'interno dell'attrezzo, finché il blocco non si innesta udibilmente in sede.
2. Inserire la spina di rete nella presa.

 **Hilti** raccomanda di lasciare il cavo di alimentazione a innesto sempre collegato all'utensile. Il cavo di alimentazione a innesto deve essere rimosso solo in caso di rottura/danneggiamento.

Utilizzo

AVVERTIMENTO

Pericolo dovuto a cavi danneggiati! Se durante il lavoro il cavo di alimentazione o di prolunga viene danneggiato, staccare immediatamente l'attrezzo ed il cavo dalla rete. Non toccare le parti difettose!

- ▶ Controllare regolarmente tutti i cavi di collegamento. Sostituire i cavi di prolunga difettosi. Far sostituire i cavi di alimentazione danneggiati da un esperto.

In generale si consiglia l'utilizzo di un circuito di sicurezza per correnti di guasto (RCD) con max. 30 mA di corrente di intervento.



Avviamento del martello scalpellatore 6

1. Premere insieme l'impugnatura e l'interruttore on/off.
 - ▶ Il martello scalpellatore si avvia.
2. Durante l'intervento tenere premuto l'interruttore on/off.
 - ▶ Inoltre è possibile controllare la prestazioni della macchina premendo l'impugnatura.

i In caso di una pausa superiore a 1 minuto, la macchina torna all'impostazione iniziale. Per il riavvio è necessario premere nuovamente l'impugnatura e l'interruttore on/off.

Scalpellatura 7

i Lo scalpello può essere impostato in 6 diverse posizioni (ad intervalli di 60°). In questo modo è possibile lavorare sempre nella posizione ottimale sia con scalpelli piatti, sia con scalpelli sagomati.

1. Inserire la spina nella presa.
2. Applicare lo scalpello a circa 80-100 mm (3 1/8" - 4") dal bordo.
3. Premere l'impugnatura e l'interruttore on/off.
4. Iniziare il processo di scalpellatura ad un angolo di 90° rispetto alla superficie in calcestruzzo e orientare la punta verso il bordo. Portare quindi l'angolo a 70° - 80° e rompere il materiale.
 - ▶ Nel caso dei tondini di armatura lo scalpello deve essere guidato sempre contro il bordo del materiale, non contro il tondino.

i Lavorare sempre a basse temperature.

L'apparecchio necessita di una temperatura d'esercizio minima per poter svolgere al meglio il processo di demolizione. Per raggiungerla, appoggiare brevemente l'attrezzo sulla superficie di lavoro e farlo funzionare al minimo. Il dispositivo di percussione entrerà in funzione non appena l'apparecchio raggiungerà la temperatura d'esercizio minima.

Rimozione dell'utensile 8

⚠ AVVERTIMENTO

Pericolo di lesioni L'utensile si surriscalda durante l'impiego e può presentare spigoli affilati.

- ▶ Indossare guanti protettivi durante il cambio utensile.

1. Estrarre la spina dalla presa.
2. Arretrare fino a battuta il dispositivo di blocco utensili.
3. Estrarre l'utensile.
4. **⚠** **ATTENZIONE!** Non appoggiare l'utensile caldo su materiali facilmente infiammabili.

Rimozione del cavo di alimentazione a innesto dall'elettrostrumento

1. Estrarre la spina dalla presa.
2. Premere il tasto di bloccaggio ed estrarre il connettore elettrico a innesto, codificato.
3. Estrarre il cavo di alimentazione dall'attrezzo.

i Hilti raccomanda di lasciare il cavo di alimentazione a innesto sempre collegato all'utensile. Il cavo di alimentazione a innesto deve essere rimosso solo in caso di rottura/danneggiamento.

Cura e manutenzione

⚠ AVVERTIMENTO

Pericolo di scossa elettrica! Qualora si eseguano interventi di cura e manutenzione a connettore di alimentazione inserito, vi è rischio di lesioni ed ustioni di grave entità.

- ▶ Prima di qualsiasi intervento di cura e manutenzione, estrarre sempre il connettore di alimentazione!



Cura

- Rimuovere con cautela lo sporco tenace attaccato all'attrezzo.
- Pulire con cautela le ferite di ventilazione utilizzando una spazzola asciutta.
- Pulire la carcassa utilizzando solo un panno leggermente inumidito. Non utilizzare prodotti detergenti contenenti silicone, poiché potrebbero risultare aggressivi per le parti in plastica.

Manutenzione**⚠ AVVERTIMENTO**

Pericolo di scossa elettrica! Riparazioni incaute su componenti elettrici possono provocare gravi lesioni e bruciate.

- ▶ Tutte le riparazioni inerenti alle parti elettriche devono essere eseguite solo da elettricisti specializzati.
-
- Controllare regolarmente che tutte le parti visibili non presentino danneggiamenti e che gli elementi di comando funzionino perfettamente.
 - In caso di danneggiamenti e/o di malfunzionamenti non mettere in funzione il prodotto. Fare riparare immediatamente l'attrezzo da un Centro Riparazioni **Hilti**.
 - In seguito ad eventuali lavori di cura e manutenzione dell'attrezzo ripristinare tutti i dispositivi di protezione e verificarne il corretto funzionamento.

i Per un sicuro funzionamento dell'attrezzo utilizzare solamente ricambi e materiali di consumo originali. Le parti di ricambio, i materiali di consumo e gli accessori per il vostro prodotto sono disponibili presso il vostro **Hilti Store** di fiducia o all'indirizzo internet **www.hilti.group**.

Trasporto e magazzino**Trasporto**

- ▶ Non trasportare questo prodotto con l'utensile inserito.
- ▶ Prestare attenzione che durante il trasporto sia fissato in modo sicuro.
- ▶ Controllare che dopo ogni trasporto tutte le parti visibili non presentino danneggiamenti e che gli elementi di comando funzionino perfettamente.

Magazzino

- ▶ Riporre sempre questo prodotto con la spina scollegata.
- ▶ Il prodotto deve essere conservato in un luogo asciutto e fuori dalla portata dei bambini e del personale non autorizzato.
- ▶ Controllare che dopo ogni magazzino tutte le parti visibili non presentino danneggiamenti e che gli elementi di comando funzionino perfettamente.

Trasporto con carrello di trasporto**⚠ AVVERTIMENTO**

Pericolo di lesioni a causa del peso elevato Il martello scalpellatore è pesante.

- ▶ Utilizzare, laddove possibile, il carrello di trasporto. Qualora non fosse disponibile alcun carrello, trasportare sempre il martello scalpellatore in due.

i Non arrestare il carrello di trasporto su superfici inclinate.
Cercare una condizione stabile per il carrello di trasporto.
Prestare attenzione a percorsi di trasporto sicuri.

1. Collocare il martello scalpellatore sul perno di alloggiamento macchina nel carrello di trasporto.
2. Bloccare il martello scalpellatore con l'apposita staffa di bloccaggio durante il trasporto.
3. Inserire lo scalpello fino alla posizione di innesto nel relativo supporto per materiale di consumo.

Supporto in caso di anomalie

In caso di anomalie non indicate nella presente tabella o che non è possibile risolvere per proprio conto, si prega di rivolgersi al Centro Riparazioni **Hilti**.



Problemi e soluzioni

| Anomalia | Possibile causa | Soluzione |
|---|--|---|
| Il martello scalpellatore non si avvia. | Inizializzazione dell'elettronica in corso (fino a circa 4 secondi dall'inserimento della spina) | ► Spegner e riaccendere il dispositivo. |
| | Alimentazione di corrente della rete interrotta | ► Collegare un altro attrezzo elettrico e verificarne il funzionamento. |
| | È attivato il blocco elettronico dell'avviamento dopo un'interruzione di corrente | ► Spegner e riaccendere il dispositivo. |
| | Generatore in modalità Sleep | ► Sollecitare il generatore con una seconda utenza (ad esempio una lampada da cantiere). Spegner e quindi riaccendere l'apparecchio. |
| | Cavo di alimentazione innestabile non correttamente inserito | ► Collegare correttamente il cavo di rete a spina all'elettroutensile. |
| L'indicatore di servizio si illumina di luce rossa. | Danni all'attrezzo oppure è scaduto il periodo per un intervento di assistenza | ► Affidare eventuali riparazioni del prodotto solamente al Centro Riparazioni Hilti . |
| L'indicatore di servizio lampeggia con luce rossa. | Difetto temporaneo | <ul style="list-style-type: none"> ► Attendere 10 secondi, fino all'interruzione del lampeggio. ► Se dopo 10 secondi il lampeggio non smette, staccare la spina di alimentazione e attendere 2 minuti. ► Se il lampeggio non smette, portare il prodotto al Centro Riparazioni Hilti. |
| | L'alimentazione di corrente ha una tensione troppo elevata | ► Sostituire la presa. Controllare la rete. |
| L'indicatore di prontezza lampeggia con luce verde. | Protezione contro il surriscaldamento | <ul style="list-style-type: none"> ► Far raffreddare il prodotto. ► Pulire le feritoie di ventilazione. È ancora possibile il funzionamento a vuoto. |
| La percussione non funziona. | Attrezzo troppo freddo | ► Posizionare il martello scalpellatore sulla superficie di lavoro e lasciarlo in funzione al minimo della potenza. Se necessario ripetere l'operazione finché il dispositivo di percussione non funziona. |



| Anomalia | Possibile causa | Soluzione |
|--|---|---|
| Il martello scalpellatore funziona con una frequenza dei colpi fortemente ridotta. | Colpo a vuoto (lo scalpello non colpisce una superficie dura) | <ul style="list-style-type: none"> ▶ Rilasciare l'interruttore e riavviare l'attrezzo, oppure: ▶ Con l'interruttore premuto, premere a fondo anche l'impugnatura. |
| Il martello scalpellatore non si mette in funzione oppure non si spegne. | Cavo di prolunga troppo lungo e/o con sezione insufficiente | ▶ Utilizzare un cavo di prolunga di lunghezza ammessa e / o con una sezione sufficiente. |

Smaltimento

Gli strumenti e gli attrezzi Hilti sono in gran parte realizzati con materiali riciclabili. Condizione essenziale per il riciclaggio è che i materiali vengano accuratamente separati. In molte nazioni, Hilti provvede al ritiro dei vecchi attrezzi ed al loro riciclaggio. Per informazioni al riguardo, contattare il Servizio Clienti Hilti oppure il proprio referente Hilti.



▶ Non gettare gli attrezzi elettrici, le apparecchiature elettroniche e le batterie tra i rifiuti domestici.

RoHS (direttiva per la restrizione dell'uso di sostanze pericolose)

Al link seguente trovate la tabella delle sostanze pericolose: qr.hilti.com/r11668382.

Alla fine di questa documentazione trovate un codice QR che consente di accedere alla tabella RoHS.

Garanzia del costruttore

▶ In caso di domande sulle condizioni di garanzia, rivolgersi al partner locale Hilti.

es Manual de instrucciones original

Información sobre el manual de instrucciones

Acerca de este manual de instrucciones

- **¡Atención!** Asegúrese de haber leído y entendido toda la documentación adjunta, incluidas, entre otras, las instrucciones, advertencias de seguridad, ilustraciones y especificaciones que se proporcionan con este producto. Familiarícese con todas las instrucciones, advertencias de seguridad, ilustraciones, especificaciones, componentes y funciones del producto antes de utilizarlo. De lo contrario, existe peligro de descarga eléctrica, incendio y/o lesiones graves. Conserve todas las advertencias e instrucciones para futuras consultas.
- Los productos han sido diseñados para usuarios profesionales y solo personal autorizado y debidamente formado puede utilizarlos y llevar a cabo su mantenimiento y conservación. Este personal debe estar especialmente instruido en lo referente a los riesgos de uso. La utilización del producto y sus dispositivos auxiliares puede conllevar riesgos para el usuario en caso de manejarse de forma inadecuada por personal no cualificado o utilizarse para usos diferentes a los que están destinados.
- La documentación adjunta corresponde al estado actual de la técnica en el momento de la impresión. Compruebe siempre la última versión en la página del producto de la página web de Hilti. Para ello siga el enlace o escanee el código QR que figura en esta documentación y que se indica con el símbolo .
- No entregue nunca el producto a otras personas sin este manual de instrucciones.

Explicación de símbolos

Avisos

Las advertencias de seguridad advierten de peligros derivados del manejo del producto. Se utilizan las siguientes palabras de peligro:



⚠ PELIGRO

PELIGRO !

► Término utilizado para un peligro inminente que puede ocasionar lesiones graves o incluso la muerte.

⚠ ADVERTENCIA

ADVERTENCIA !

► Término utilizado para un posible peligro que puede ocasionar lesiones graves o incluso la muerte.

⚠ PRECAUCIÓN

PRECAUCIÓN !

► Término utilizado para una posible situación peligrosa que puede ocasionar lesiones o daños materiales.

Símbolos en el manual de instrucciones

En este manual de instrucciones se utilizan los siguientes símbolos:

| | |
|--|--|
| | Consulte el manual de instrucciones |
| | Indicaciones de uso y demás información de interés |
| | Manejo con materiales reutilizables |
| | No tire las herramientas eléctricas y las baterías junto con los desperdicios domésticos |

Símbolos en las figuras

En las figuras se utilizan los siguientes símbolos:

| | |
|--|---|
| | Estos números hacen referencia a la figura correspondiente incluida al principio de este manual de instrucciones. |
| | La numeración en las figuras hace referencia a pasos de trabajo importantes o componentes importantes para los pasos de trabajo. Estos pasos de trabajo o componentes se resaltan en el texto mediante los correspondientes números, p. ej., (3) . |
| | En la figura Vista general se utilizan números de posición y los números de la leyenda están explicados en el apartado Vista general del producto . |
| | Preste especial atención a este símbolo cuando utilice el producto. |

Símbolos en el producto

Símbolos en el producto

En el producto se pueden utilizar los siguientes símbolos:

| | |
|--|--|
| | Clase de protección II (aislamiento doble) |
| | Prohibido transportar con grúa |
| | Transferencia de datos inalámbrica |

Seguridad

Indicaciones generales de seguridad para herramientas eléctricas

⚠ ADVERTENCIA Lea con atención todas las indicaciones de seguridad, instrucciones, ilustraciones y datos técnicos correspondientes a esta herramienta eléctrica. La negligencia en el cumplimiento de las instrucciones que se describen a continuación podría provocar descargas eléctricas, incendios o lesiones graves.



Conserve todas las instrucciones e indicaciones de seguridad para futuras consultas.

El término «herramienta eléctrica» empleado en las indicaciones de seguridad se refiere a herramientas eléctricas portátiles, ya sea con cable de red o sin cable, en caso de ser accionadas por batería.

Seguridad en el puesto de trabajo

- ▶ **Mantenga su área de trabajo limpia y bien iluminada.** El desorden o una iluminación deficiente de las zonas de trabajo pueden provocar accidentes.
- ▶ **No utilice la herramienta eléctrica en un entorno con peligro de explosión en el que se encuentren líquidos, gases o polvos inflamables.** Las herramientas eléctricas producen chispas que pueden llegar a inflamar los materiales en polvo o vapores.
- ▶ **Mantenga alejados a los niños y otras personas de su puesto de trabajo al emplear la herramienta eléctrica.** Una distracción le puede hacer perder el control sobre la herramienta.

Seguridad eléctrica

- ▶ **El enchufe de la herramienta eléctrica debe corresponder a la toma de corriente utilizada. No se deberá modificar el enchufe en forma alguna. No utilice enchufes adaptadores para las herramientas eléctricas con puesta a tierra.** Los enchufes sin modificar adecuados a las respectivas tomas de corriente reducen el riesgo de descarga eléctrica.
- ▶ **Evite el contacto corporal con superficies que tengan puesta a tierra, como pueden ser tubos, calefacciones, cocinas y frigoríficos.** El riesgo a quedar expuesto a una sacudida eléctrica es mayor si su cuerpo tiene contacto con tierra.
- ▶ **No exponga las herramientas eléctricas a la lluvia y evite que penetren líquidos en su interior.** El riesgo de recibir descargas eléctricas aumenta si penetra agua en la herramienta eléctrica.
- ▶ **No utilice el cable de conexión para transportar o colgar la herramienta eléctrica ni tire de él para extraer el enchufe de la toma de corriente. Mantenga el cable de conexión alejado de fuentes de calor, aceite, aristas afiladas o piezas móviles.** Los cables de conexión dañados o enredados pueden provocar descargas eléctricas.
- ▶ **Cuando trabaje al aire libre con una herramienta eléctrica, utilice exclusivamente un alargador adecuado para exteriores.** La utilización de un alargador adecuado para su uso en exteriores evita el riesgo de una descarga eléctrica.
- ▶ **Cuando no pueda evitarse el uso de la herramienta eléctrica en un entorno húmedo, utilice un interruptor de corriente de defecto.** La utilización de un interruptor de corriente de defecto evita el riesgo de una descarga eléctrica.

Seguridad de las personas

- ▶ **Permanezca atento, preste atención durante el trabajo y utilice la herramienta eléctrica con prudencia. No utilice una herramienta eléctrica si está cansado, ni tampoco después de haber consumido alcohol, drogas o medicamentos.** Un momento de descuido al utilizar la herramienta eléctrica podría producir graves lesiones.
- ▶ **Utilice el equipo de seguridad personal adecuado y lleve siempre gafas protectoras.** El riesgo de lesiones se reduce considerablemente si, según el tipo y la aplicación de la herramienta eléctrica empleada, se utiliza un equipo de seguridad personal adecuado como una mascarilla antipolvo, zapatos de seguridad con suela antideslizante, casco de protección o protección para los oídos.
- ▶ **Evite una puesta en servicio fortuita de la herramienta. Asegúrese de que la herramienta eléctrica está apagada antes de alzarla, transportarla, conectarla a la toma de corriente o insertar la batería.** Si transporta la herramienta eléctrica sujetándola por el interruptor de conexión/desconexión o si introduce el enchufe en la toma de corriente con la herramienta conectada, podría producirse un accidente.
- ▶ **Retire las herramientas de ajuste o llaves fijas antes de conectar la herramienta eléctrica.** Una herramienta o llave colocada en una pieza giratoria puede producir lesiones al ponerse en funcionamiento.



- ▶ **Evite adoptar posturas forzadas. Procure que la postura sea estable y manténgase siempre en equilibrio.** De esta forma podrá controlar mejor la herramienta eléctrica en caso de presentarse una situación inesperada.
- ▶ **Utilice ropa adecuada. No utilice vestimenta amplia ni joyas. Mantenga su pelo, vestimenta y guantes alejados de las piezas móviles.** La vestimenta suelta, las joyas y el pelo largo se pueden enganchar con las piezas en movimiento.
- ▶ **Siempre que sea posible montar equipos de aspiración o captación de polvo, asegúrese de que están conectados y de que se utilizan correctamente.** El uso de un sistema de aspiración de polvo reduce los riesgos derivados del polvo.
- ▶ **No se crea a salvo de cualquier riesgo ni pase por alto ninguna de las normas de seguridad relativas a las herramientas eléctricas, aun cuando esté familiarizado con la herramienta eléctrica y tenga larga experiencia en su uso.** Una actuación negligente puede provocar lesiones graves en cuestión de segundos.

Uso y manejo de la herramienta eléctrica

- ▶ **No sobrecargue la herramienta. Utilice la herramienta eléctrica adecuada para el trabajo que se dispone a realizar.** Con la herramienta eléctrica apropiada podrá trabajar mejor y de modo más seguro dentro del margen de potencia indicado.
- ▶ **No utilice herramientas eléctricas con el interruptor defectuoso.** Las herramientas eléctricas que no se puedan conectar o desconectar son peligrosas y deben repararse.
- ▶ **Extraiga el enchufe de la toma de corriente o retire la batería extraíble antes de efectuar cualquier ajuste en la herramienta, cambiar accesorios o en caso de no utilizar la herramienta durante un tiempo prolongado.** Esta medida preventiva evita el riesgo de arranque accidental de la herramienta eléctrica.
- ▶ **Guarde las herramientas eléctricas que no utilice fuera del alcance de los niños. No permita utilizar la herramienta a ninguna persona que no esté familiarizada con ella o que no haya leído este manual de instrucciones.** Las herramientas eléctricas utilizadas por personas inexpertas son peligrosas.
- ▶ **Cuide su herramienta eléctrica y los accesorios adecuadamente. Compruebe si las piezas móviles de la herramienta funcionan correctamente y sin atascarse, y si existen piezas rotas o deterioradas que pudieran afectar al funcionamiento de la herramienta eléctrica. Encargue la reparación de las piezas defectuosas antes de usar la herramienta eléctrica.** Muchos accidentes son consecuencia de un mantenimiento inadecuado de la herramienta eléctrica.
- ▶ **Mantenga los útiles limpios y afilados.** Las herramientas de corte bien cuidadas y con aristas afiladas se atascan menos y se guían con más facilidad.
- ▶ **Utilice la herramienta eléctrica, los accesorios, útiles de inserción, etc., de acuerdo con estas instrucciones. Para ello, tenga en cuenta las condiciones de trabajo y la tarea que se va a realizar.** El uso de herramientas eléctricas para trabajos diferentes de aquellos para los que han sido concebidas puede resultar peligroso.
- ▶ **Mantenga las empuñaduras y las superficies de contacto secas, limpias y sin residuos de aceite o grasa.** Las empuñaduras y superficies de contacto resbaladizas impiden manejar y controlar la herramienta eléctrica con seguridad en situaciones imprevistas.

Servicio Técnico

- ▶ **Solicite que un profesional lleve a cabo la reparación de su herramienta eléctrica y que utilice exclusivamente piezas de repuesto originales.** Solamente así se garantiza la seguridad de la herramienta eléctrica.

Indicaciones de seguridad para martillos

Indicaciones de seguridad para todos los trabajos

- ▶ **Utilice protección para los oídos.** El ruido constante puede reducir la capacidad auditiva.
- ▶ **Utilice las empuñaduras adicionales que se suministran con la herramienta.** La pérdida del control puede causar lesiones.



- ▶ **Sujete la herramienta por las empuñaduras aisladas cuando realice trabajos en los que el útil puede entrar en contacto con cables eléctricos ocultos o con el propio cable de la herramienta.** El contacto con los cables conductores puede traspasar la conductividad a las partes metálicas y producir descargas eléctricas.

Indicaciones de seguridad adicionales

Seguridad de las personas

- ▶ Utilice el producto solo si está en perfecto estado técnico.
- ▶ No efectúe nunca manipulaciones o modificaciones en el producto.
- ▶ El usuario y las personas que se encuentren en las inmediaciones de la zona de uso del producto deberán llevar protección para los ojos, casco de protección, protección para los oídos y guantes de protección.
- ▶ Utilice los guantes de protección para el cambio de útil, ya que este se calienta debido al uso.
- ▶ Durante el proceso de taladrado, proteja la zona opuesta al lugar donde se realiza el trabajo, ya que pueden desprenderse cascotes o causar heridas a otras personas.
- ▶ Asegúrese de que la empuñadura lateral esté correctamente montada y fijada conforme a las prescripciones. Sujete siempre el producto con ambas manos por las empuñaduras previstas. Mantenga las empuñaduras secas, limpias y sin residuos de aceite o grasa.
- ▶ Para este producto utilice únicamente cinceles **Hilti** con el extremo de conexión TE-H.
- ▶ Cambie el cincel solo con la herramienta en posición horizontal, nunca en vertical.
- ▶ Inserte el cincel en el portaútiles hasta que encaje con un clic audible y deje de verse el anillo de advertencia amarillo.
- ▶ Compruebe que el cincel está correctamente encajado. **ATENCIÓN:** Un cincel no asegurado puede provocar situaciones peligrosas.
- ▶ Inicie los trabajos con este producto solo si está en la posición de trabajo, y no en la posición de transporte.
- ▶ Efectúe pausas durante el trabajo, así como ejercicios de los dedos para mejorar la circulación. En el caso de trabajos de larga duración, las vibraciones pueden causar alteraciones en el sistema nervioso o en los vasos sanguíneos de los dedos, las manos u otras articulaciones de las manos.
- ▶ El producto no es apto para el uso por parte de niños o de personas físicamente no preparadas o que no hayan recibido la debida instrucción.
- ▶ Mantenga la herramienta fuera del alcance de los niños.
- ▶ Antes de iniciar el trabajo, consulte la clase de peligros derivados del polvo resultante del trabajo. Utilice un aspirador de obra con una clasificación de protección homologada conforme a las normas locales sobre la protección contra el polvo.
- ▶ A ser posible, utilice un sistema de aspiración de polvo y un aspirador de polvo portátil apropiado. El polvo procedente de materiales como pinturas con plomo, determinadas maderas, hormigón/mampostería/rocas con cuarzo, así como minerales y metal puede ser nocivo para la salud.
- ▶ Procure una buena ventilación en el lugar de trabajo y utilice en caso necesario una mascarilla adecuada para cada clase de polvo. El contacto con el polvo o su inhalación puede provocar reacciones alérgicas o asfixia al usuario o a personas que se encuentren en su entorno. Existen determinados tipos de polvo, como puede ser el de roble o el de haya, catalogados como cancerígenos, especialmente si se encuentra mezclado con aditivos usados en el tratamiento de la madera (cromato, agente protector para la madera). Únicamente expertos cualificados están autorizados a manipular materiales que contengan asbesto.

Seguridad eléctrica

- ▶ Antes de empezar a trabajar, compruebe si la zona de trabajo oculta cables eléctricos, tuberías de gas o cañerías de agua. Las partes metálicas exteriores de la herramienta pueden provocar una descarga eléctrica si se daña por error un cable eléctrico.



- ▶ Compruebe con regularidad el cable de conexión de este producto y, en caso de que presentara daños, encargue su sustitución a un profesional experto en la materia. Si el cable de conexión de la herramienta eléctrica está dañado, debe reemplazarse por un cable especial homologado que encontrará en nuestro Servicio Posventa. Inspeccione regularmente los alargadores y sustitúyalos en caso de que estuvieran dañados. Si se daña el cable de red o el alargador durante el trabajo, evite tocar el cable. Extraiga el enchufe de red de la toma de corriente. Los cables de conexión y los alargadores dañados suponen un peligro, pues pueden ocasionar una descarga eléctrica.
- ▶ Cuando trabaje habitualmente con materiales conductores, encargue una revisión periódica de las herramientas eléctricas sucias al Servicio Técnico de **Hilti**. El polvo adherido en la superficie de la herramienta, sobre todo el de los materiales conductores, o la humedad pueden provocar descargas eléctricas cuando se den condiciones desfavorables.
- ▶ En caso de interrupción de la corriente, desconecte la herramienta eléctrica y extraiga el enchufe de red. Esto evita la puesta en servicio involuntaria del producto en caso de que vuelva la corriente.

Descripción

Vista general del producto 1

- | | |
|--|--|
| ① Empuñadura con interruptor de conexión y desconexión | ⑤ Conector del cable de red |
| ② Indicador de funcionamiento | ⑥ Cable de red con conector codificado |
| ③ Asa de transporte | ⑦ Rejillas de ventilación |
| ④ Empuñadura | ⑧ Portaútiles |

Vista general del carro de transporte 2

- | | |
|---|---------------------------------------|
| ① Empuñadura | ⑤ Ruedas |
| ② Retención de carga | ⑥ Seguro de rueda (arandela, chaveta) |
| ③ Estribo de bloqueo | ⑦ Mandril portaherramienta |
| ④ Soporte para material de consumo (cinceles) | ⑧ Asa de transporte |

Uso conforme a las prescripciones

El producto descrito es un martillo rompedor de guiado manual con portaútiles hexagonal de 28 mm. Es apropiado para trabajos de cincelado en hormigón, mampostería y asfalto. También puede utilizarse para machacar y cavar.

- ▶ Solo debe funcionar con la frecuencia y tensión de alimentación especificadas en la placa de identificación.

Posibles usos indebidos

Este producto no está indicado para el tratamiento de materiales nocivos para la salud. Este producto no es apropiado para su uso en entornos húmedos.

Indicador de funcionamiento

El martillo rompedor incorpora un indicador de funcionamiento con señal luminosa.

| Estado | Significado |
|--|---|
| El indicador de funcionamiento está encendido en rojo. | <ul style="list-style-type: none"> • Se ha alcanzado el plazo de funcionamiento de la herramienta hasta la siguiente revisión por parte del Servicio Técnico. Envíe el producto al Servicio Técnico de Hilti. • Daños en el producto. Envíe el producto al Servicio Técnico de Hilti. |



| Estado | Significado |
|---|---|
| El indicador de funcionamiento parpadea en rojo. | <ul style="list-style-type: none"> Fallo temporal. Espere 10 segundos hasta que el parpadeo se detenga. Si el parpadeo no se detiene después de 10 segundos, extraiga el enchufe de red y espere 2 minutos. Si el parpadeo no se detiene, envíe el producto al Servicio Técnico de Hilti. |
| El indicador de estado de funcionamiento parpadea en verde. | <ul style="list-style-type: none"> Protección contra sobrecalentamiento. Deje enfriar el producto. |
| El indicador de estado de funcionamiento está encendido en verde. | El producto está listo para funcionar. |

Lleve a tiempo el producto al Servicio Técnico de **Hilti**, así siempre estará a punto.

Active Vibration Reduction

El producto está equipado con un sistema Active Vibration Reduction (AVR), que reduce considerablemente las vibraciones.

Suministro

Martillo rompedor, manual de instrucciones, grasa.
El carro de transporte está disponible opcionalmente.

Encontrará otros productos del sistema autorizados para su producto en su **Hilti Store** o en Internet, en: www.hilti.group

Datos técnicos

La tensión nominal, la intensidad nominal, la frecuencia y/o la potencia nominal figuran en la placa de identificación específica del país.

Si se utiliza con un generador o transformador, la potencia útil debe ser al menos el doble de la potencia nominal indicada en la placa de identificación de la herramienta. La tensión de servicio del transformador o del generador debe encontrarse en todo momento entre un +5 % y un -15 % de la tensión nominal de la herramienta.

| | |
|---|------------------|
| Generación de productos | 03 |
| Intensidad nominal | 9 A |
| Peso según procedimiento EPTA 01 | 27,1 kg |
| Energía por impacto según procedimiento EPTA | 85 J |
| Temperatura de almacenamiento | -20 °C ... 70 °C |
| Temperatura ambiente en funcionamiento | -20 °C ... 55 °C |

Información sobre la emisión de ruidos y valores de vibración

Los valores de vibración y de presión acústica indicados en estas instrucciones han sido medidos conforme a los procedimientos de medición homologados y pueden utilizarse para la comparación de diferentes herramientas eléctricas. También resultan útiles para realizar un análisis de los riesgos de exposición.

Los datos indicados son específicos para las aplicaciones principales de la herramienta eléctrica. Los datos pueden, no obstante, registrar variaciones si la herramienta eléctrica se emplea para otras aplicaciones o con útiles de inserción distintos, o si se ha efectuado un mantenimiento insuficiente



de la herramienta. En estos casos, los riesgos de exposición podrían aumentar considerablemente durante toda la sesión de trabajo.

A fin de obtener un análisis preciso de los riesgos de exposición, también deben tenerse en cuenta los períodos en los que la herramienta eléctrica está desconectada o está en marcha, pero no realmente en uso. De este modo, los riesgos de exposición podrían reducirse considerablemente durante toda la sesión de trabajo.

Adopte medidas de seguridad adicionales para proteger al usuario del efecto del ruido y de las vibraciones, como por ejemplo: mantenimiento de la herramienta eléctrica y los útiles de inserción, mantener las manos calientes, organización de los procesos de trabajo, etc.

Aquí encontrará información detallada sobre las versiones de las normas **EN 62841** aplicadas en la reproducción de la declaración de conformidad 222.

Información sobre la emisión de ruidos

| | TE 3000-AVR |
|---|-------------|
| Nivel de potencia acústica (L_{WA}) | 106 dB(A) |
| Incertidumbre del nivel de potencia acústica (K_{WA}) | 3 dB(A) |
| Nivel de intensidad acústica (L_{pA}) | 98 dB(A) |
| Incertidumbre del nivel de intensidad acústica (K_{pA}) | 3 dB(A) |

Información sobre la emisión de vibraciones

| | TE 3000-AVR |
|----------------------------|----------------------|
| Cincelar ($a_{h, Cheq}$) | 6,3 m/s ² |
| Incertidumbre (K) | 1,5 m/s ² |

Uso de alargadores

ADVERTENCIA

Peligro por los cables dañados. Si se daña el cable de red o el alargador durante el trabajo, evitar tocar el cable. Extraer el enchufe de red de la toma de corriente.

► Compruebe con regularidad el cable de conexión de la herramienta y, en caso de que presentara daños, encargue su sustitución a un profesional experto en la materia.

- Utilice solo alargadores autorizados con sección de cable suficiente para el campo de aplicación. De lo contrario, puede generarse una pérdida de potencia de la herramienta y un sobrecalentamiento del cable.
- Compruebe regularmente que el alargador no haya sufrido daños.
- Sustituir los alargadores dañados.
- Al trabajar al aire libre, utilice únicamente alargadores autorizados que estén correspondientemente identificados.

Al final de esta documentación encontrará, en forma de código QR, las secciones mínimas recomendadas y las longitudes máximas del cable.

Preparación del trabajo

PRECAUCIÓN

Riesgo de lesiones. Arranque involuntario del producto.

► Extraiga el enchufe de red antes de realizar ajustes en la herramienta o de cambiar accesorios.

Respete las indicaciones de seguridad y las advertencias presentes en esta documentación y en el producto.



Útil de inserción 3

- i** Para este producto utilice únicamente cinceles **Hilti** con el extremo de conexión **TE-H**. Otros cinceles no encajan correctamente y el anillo de advertencia amarillo del bloqueo del útil permanece visible. Este anillo indica que el útil de inserción no es adecuado para este martillo rompedor.

► Antes de cada uso, compruebe que no se vea el anillo de advertencia amarillo del bloqueo del útil.

Colocación del útil de inserción 4

- i** Compruebe antes de cada uso si el útil presenta algún daño o deterioro irregular y sustitúyalo en caso necesario.

1. Engrase ligeramente el extremo del útil de inserción.
2. Inserte el cincel con el extremo de conexión **TE-H** en el portaútiles hasta que encaje con un clic audible y deje de verse el anillo de advertencia amarillo.
3. Tire del útil para comprobar que está encajado.

- i** Utilice únicamente grasa original de **Hilti**. El uso de una grasa inadecuada puede provocar daños en el producto.

Conexión del cable de red enchufable 5**⚠ PRECAUCIÓN**

Riesgo de lesiones por corrientes de fuga en caso de contactos sucios.

► Conecte la conexión eléctrica desenchufable a la herramienta eléctrica solo en estado limpio, seco y sin tensión.

1. Introduzca la conexión eléctrica desenchufable codificada en la herramienta hasta el tope, hasta que quede enclavada de forma audible.
2. Inserte el enchufe de la herramienta en la toma de corriente.

- i** **Hilti** recomienda dejar siempre el cable de red enchufable en la herramienta. El cable de red enchufable solo debe desconectarse en caso de rotura o cuando presente daños.

Manejo**⚠ ADVERTENCIA**

Peligro por cables dañados. Si durante el trabajo se daña el cable de red o el alargador, desenchufe inmediatamente la herramienta y el cable de la red. Evite tocar el punto donde se haya producido el daño.

► Compruebe regularmente todos los cables de conexión. Sustituya los alargadores defectuosos. Encargue a un profesional experto en la materia la sustitución de los cables de red dañados.

Se recomienda el uso de un interruptor de corriente de defecto (RCD) con una corriente de desconexión máxima de 30 mA.

Arranque del martillo rompedor 6

1. Presione la empuñadura y el interruptor de conexión y desconexión conjuntamente.
 - El martillo rompedor se pone en marcha.
2. Mantenga el interruptor de conexión y desconexión pulsado durante el trabajo.
 - Además, presionando la empuñadura puede controlar la potencia de la máquina.

- i** Si la máquina está en pausa durante más de 1 minuto, vuelve al ajuste inicial. Para volver a iniciarla debe volver a presionar la empuñadura y el interruptor de conexión y desconexión.



Cincelado 7

i El cincel cuenta con 6 posiciones de ajuste diferentes (en intervalos de 60°). De ese modo, siempre se adopta la mejor posición en los trabajos con cincel plano y cincel de perfilar.

1. Inserte el enchufe de la herramienta en la toma de corriente.
2. Coloque el cincel aproximadamente a 80-100 mm (3 1/8"-4") del borde.
3. Presione la empuñadura y el interruptor de conexión y desconexión.
4. Inicie el proceso de cincelado en un ángulo de 90° respecto a la superficie de hormigón y oriente la punta hacia el borde. A continuación, mueva el ángulo en dirección a los 70°-80° y fragmente el material.
 - ▶ Si hay hierros de armadura, guíe el cincel siempre en dirección al borde del material, no en dirección a los hierros de armadura.

i Procedimiento para trabajar a bajas temperaturas:

La herramienta requiere una temperatura de funcionamiento mínima para que funcione el mecanismo de percusión. Para alcanzarla, apoye la herramienta en la base y deje que marche en vacío brevemente. Repita el proceso las veces que sea necesario hasta que funcione el mecanismo precursor.

Extracción del útil de inserción 8

⚠ ADVERTENCIA

Riesgo de lesiones El útil se calienta debido al uso y puede presentar cantos afilados.

▶ Utilice guantes de protección para cambiar el útil.

1. Extraiga el enchufe de red de la toma de corriente.
2. Tire del bloqueo del útil hacia atrás hasta el tope.
3. Extraiga el útil de inserción.
4. **⚠ ¡ATENCIÓN!** No deje la herramienta caliente sobre un material fácilmente inflamable.

Extracción del cable de red enchufable de la herramienta eléctrica

1. Extraiga el enchufe de red de la toma de corriente.
2. Pulse la tecla de bloqueo y extraiga la conexión eléctrica desenchufable codificada.
3. Extraiga el cable de red de la herramienta.

i Hilti recomienda dejar siempre el cable de red enchufable en la herramienta. El cable de red enchufable solo debe desconectarse en caso de rotura o cuando presente daños.

Cuidado y mantenimiento

⚠ ADVERTENCIA

Peligro de descarga eléctrica. La realización de tareas de cuidado y mantenimiento con el enchufe conectado a la toma de corriente de puede provocar lesiones y quemaduras graves.

▶ Extraiga siempre el enchufe de la toma de corriente antes de realizar cualquier tarea de cuidado y mantenimiento.

Cuidado

- Retire con cuidado la suciedad fuertemente adherida.
- Limpie cuidadosamente las rejillas de ventilación con un cepillo seco.
- Limpie la carcasa utilizando únicamente un paño ligeramente humedecido. No utilice limpiadores que contengan silicona, ya que podría afectar a las piezas de plástico.



Mantenimiento**⚠ ADVERTENCIA**

Riesgo de descarga eléctrica. Las reparaciones indebidas en componentes eléctricos pueden producir lesiones graves y quemaduras.

- ▶ Las reparaciones de la parte eléctrica sólo puede llevarlas a cabo un técnico electricista cualificado.
- Compruebe con regularidad si las piezas visibles están dañadas o si los elementos de manejo funcionan correctamente.
- No utilice el producto si presenta daños o fallos que afecten al funcionamiento. Lívela de inmediato al Servicio Técnico de **Hilti** para que la reparen.
- Coloque todos los dispositivos de protección después de las tareas de cuidado y mantenimiento y compruebe su correcto funcionamiento.

i Para garantizar un correcto funcionamiento, utilice exclusivamente piezas de repuesto y material de consumo originales. Puede encontrar piezas de repuesto, consumibles y accesorios para su producto que nosotros mismos comercializamos en **Hilti Store** o en: www.hilti.group.

Transporte y almacenamiento**Transporte**

- ▶ No transporte este producto con el útil insertado.
- ▶ Asegúrese de que durante el transporte esté bien sujeto.
- ▶ Compruebe tras cada transporte si las piezas visibles están dañadas o si los elementos de manejo funcionan correctamente.

Almacenamiento

- ▶ Almacene este producto siempre con los enchufes desconectados.
- ▶ Guarde este producto en un lugar seco y fuera del alcance de niños y personas no autorizadas.
- ▶ Cuando lleve mucho tiempo almacenado, compruebe si las piezas visibles están dañadas y si los elementos de manejo funcionan correctamente.

Transporte con carro de transporte**⚠ ADVERTENCIA**

Riesgo de lesiones por peso elevado El martillo rompedor pesa bastante.

- ▶ Utilice siempre que sea posible el carrito de transporte. Si no hubiera ningún carrito de transporte disponible, transporte el martillo rompedor siempre con ayuda de una segunda persona.

i No deje el carro de transporte en superficies inclinadas.
Asegúrese de que la posición del carro de transporte es estable.
Asegúrese de que las vías de transporte son seguras.

1. Coloque el martillo rompedor en el mandril portaherramientas del carro de transporte.
2. Durante el transporte, mantenga el martillo rompedor asegurado con el estribo de bloqueo.
3. Introduzca el cincel en el soporte para material de consumo hasta alcanzar la posición de encastre.

Ayuda en caso de averías

Si se producen averías que no estén incluidas en esta tabla o que no pueda solucionar usted, diríjase al Servicio Técnico de **Hilti**.

Localización de averías

| Anomalía | Posible causa | Solución |
|--|--|--|
| El martillo rompedor no se pone en marcha. | Inicialización de la electrónica en curso (aprox. 4 s a partir de la conexión del enchufe) | ▶ Desconecte la herramienta y vuélvala a conectar. |



| Anomalía | Posible causa | Solución |
|---|---|---|
| El martillo rompedor no se pone en marcha. | Suministro de corriente interrumpido | ▶ Conecte otra herramienta eléctrica y compruebe si funciona. |
| | El bloqueo de arranque electrónico permanece activo después de una interrupción de la alimentación de corriente | ▶ Desconecte la herramienta y vuélvala a conectar. |
| | Generador en modo de reposo | ▶ Aplique una carga al generador utilizando un segundo consumidor (p. ej., una lámpara de obras). Desconecte a continuación la herramienta y vuélvala a conectar. |
| | El cable de red no está enchufado correctamente | ▶ Conecte el cable de red enchufable a la herramienta de forma adecuada. |
| El indicador de funcionamiento está encendido en rojo. | Daños en la herramienta o se ha alcanzado el plazo de funcionamiento de la herramienta hasta la siguiente revisión por parte del Servicio Técnico | ▶ Encargue la reparación del producto solo al Servicio Técnico de Hilti . |
| El indicador de funcionamiento parpadea en rojo. | Fallo temporal | <ul style="list-style-type: none"> ▶ Espere 10 segundos hasta que el parpadeo se detenga. ▶ Si el parpadeo no se detiene después de 10 segundos, extraiga el enchufe de red y espere 2 minutos. ▶ Si el parpadeo no se detiene, envíe el producto al Servicio Técnico de Hilti. |
| | La tensión de la alimentación de corriente es muy alta. | ▶ Cambie la toma de corriente. Compruebe la red. |
| El indicador de estado de funcionamiento parpadea en verde. | Protección contra sobrecalentamiento | <ul style="list-style-type: none"> ▶ Deje enfriar el producto. ▶ Limpie las rejillas de ventilación. Todavía es posible el funcionamiento con marcha en vacío. |
| Sin percusión. | Herramienta demasiado fría | ▶ Apoye el martillo rompedor en la superficie de trabajo y déjelo funcionando con la marcha en vacío. Repita esta acción si es necesario hasta que funcione el mecanismo de percusión. |



| Anomalia | Posible causa | Solución |
|--|---|---|
| El martillo rompedor golpea con una frecuencia muy reducida. | Golpe sin impacto (el martillo no impacta sobre superficies de trabajo duras) | <ul style="list-style-type: none"> ▶ Suelte el interruptor y vuelva a arrancar la máquina, o bien: ▶ Si el interruptor está accionado, pulse también la empuñadura completamente. |
| El martillo rompedor no se pone en marcha o se desconecta durante el funcionamiento. | El alargador es demasiado largo o no tiene la sección transversal suficiente | ▶ Utilice un alargador con una longitud permitida o con una sección transversal suficiente. |

Reciclaje

Las herramientas Hilti están fabricadas en su mayor parte con materiales reutilizables. La condición para dicha reutilización es una separación adecuada de los materiales. En muchos países, Hilti recoge las herramientas usadas para su recuperación. Pregunte en el Servicio de Atención al Cliente de Hilti o a su asesor de ventas.



- ▶ No deseche las herramientas eléctricas, los aparatos eléctricos ni las baterías junto con los residuos domésticos.

RoHS (Directiva sobre restricciones de la utilización de sustancias peligrosas)

Puede ver la tabla de sustancias peligrosas en el siguiente enlace: qr.hilti.com/r11668382.

Al final de esta documentación encontrará, en forma de código QR, un enlace a la tabla sobre la directiva RoHS.

Garantía del fabricante

- ▶ Si tiene alguna consulta acerca de las condiciones de la garantía, póngase en contacto con su sucursal local de Hilti.

pt Manual de instruções original

Indicações sobre o Manual de instruções

Relativamente a este Manual de instruções

- **Aviso!** Antes de utilizar o produto, certifique-se de que leu e compreendeu o Manual de instruções fornecido com o produto incluindo as instruções, instruções de segurança e advertências, figuras e especificações. Familiarize-se sobretudo com todas as instruções, instruções de segurança e advertências, figuras, especificações, bem como com componentes e funções. Em caso de incumprimento existe perigo de choque eléctrico, incêndio e/ou ferimentos graves. Guarde o Manual de instruções incluindo todas as instruções, instruções de segurança e advertências para utilização posterior.
- Os produtos destinam-se ao utilizador profissional e só podem ser operados, mantidos e reparados por pessoal autorizado, devidamente qualificado. Estas pessoas deverão estar informadas em particular sobre os potenciais perigos. O produto e seu equipamento auxiliar podem representar perigo se usados incorrectamente por pessoas não qualificadas ou se usados para fins diferentes daqueles para os quais foram concebidos.
- O Manual de instruções fornecido corresponde ao actual avanço tecnológico no momento da impressão. Encontra a versão actual sempre online, na página de produtos Hilti. Para o efeito, siga a hiperligação ou o código QR neste Manual de instruções, identificado com o símbolo .
- Entregue o produto a outras pessoas apenas juntamente com o Manual de instruções.



Explicação dos símbolos

Advertências

As advertências alertam para perigos durante a utilização do produto. São utilizadas as seguintes palavras de aviso:

PERIGO

PERIGO !

► Indica perigo iminente que pode originar acidentes pessoais graves ou até mesmo fatais.

AVISO

AVISO !

► Indica um possível perigo que pode causar graves ferimentos pessoais, até mesmo fatais.

CUIDADO

CUIDADO !

► Indica uma situação potencialmente perigosa que pode originar ferimentos corporais ou danos materiais.

Símbolos no manual de instruções

Neste manual de instruções são utilizados os seguintes símbolos:

| | |
|--|---|
| | Consultar o manual de instruções |
| | Instruções de utilização e outras informações úteis |
| | Manuseamento com materiais recicláveis |
| | Não deitar as ferramentas eléctricas e baterias no lixo doméstico |

Símbolos nas figuras

Em figuras são utilizados os seguintes símbolos:

| | |
|--|--|
| | Estes números remetem para a figura respectiva no início do presente manual de instruções. |
| | A numeração nas imagens indica passos de trabalho importantes ou componentes importantes para os passos de trabalho. No texto, estes passos de trabalho ou componentes são realçados com os respectivos números, p. ex. (3) . |
| | Na figura Vista geral são utilizados números de posição que fazem referência aos números da legenda na secção Vista geral do produto . |
| | Este símbolo pretende despertar a sua atenção durante o manuseamento do produto. |

Símbolos no produto

Símbolos no produto

No produto podem ser utilizados os seguintes símbolos:

| | |
|--|---|
| | Classe II de protecção (com duplo isolamento) |
| | É proibido o transporte por grua |
| | Transferência de dados sem fios |



Segurança

Normas de segurança gerais para ferramentas eléctricas

⚠ AVISO Leia todas as normas de segurança, instruções, imagens e dados técnicos, com os quais esta ferramenta eléctrica está equipada. O não cumprimento das instruções a seguir pode resultar em choque eléctrico, incêndio e/ou ferimentos graves.

Guarde bem todas as normas de segurança e instruções para futura referência.

O termo “ferramenta eléctrica” utilizado nas normas de segurança refere-se a ferramentas com ligação à corrente eléctrica (com cabo de alimentação) ou a ferramentas a bateria (sem cabo).

Segurança no posto de trabalho

- ▶ **Mantenha a sua área de trabalho limpa e bem iluminada.** Locais desarrumados ou mal iluminados podem ocasionar acidentes.
- ▶ **Não utilize a ferramenta eléctrica em ambientes explosivos ou na proximidade de líquidos ou gases inflamáveis.** Ferramentas eléctricas produzem faíscas que podem provocar a ignição de pó e vapores.
- ▶ **Mantenha crianças e terceiros afastados durante os trabalhos.** Distrações podem conduzir à perda de controlo sobre a ferramenta.

Segurança eléctrica

- ▶ **A ficha da ferramenta eléctrica deve servir na tomada. A ficha não deve ser modificada de modo algum. Não utilize quaisquer adaptadores com ferramentas eléctricas com ligação terra.** Fichas originais (não modificadas) e tomadas adequadas reduzem o risco de choque eléctrico.
- ▶ **Evite o contacto do corpo com superfícies ligadas à terra, como, por exemplo, canos, radiadores, fogões e frigoríficos.** Existe um risco elevado de choque eléctrico se o corpo estiver com ligação à terra.
- ▶ **As ferramentas eléctricas não devem ser expostas à chuva nem à humidade.** A infiltração de água numa ferramenta eléctrica aumenta o risco de choque eléctrico.
- ▶ **Não use o cabo de ligação para transportar, pendurar ou desligar a ferramenta eléctrica da tomada. Mantenha o cabo de ligação afastado de calor, óleo, arestas vivas ou partes em movimento.** Cabos de ligação danificados ou emaranhados aumentam o risco de choque eléctrico.
- ▶ **Quando operar uma ferramenta eléctrica ao ar livre, utilize apenas cabos de extensão próprios para utilização no exterior.** A utilização de um cabo de extensão próprio para utilização no exterior reduz o risco de choques eléctricos.
- ▶ **Utilize um disjuntor diferencial se não puder ser evitada a utilização da ferramenta eléctrica em ambiente húmido.** A utilização de um disjuntor diferencial reduz o risco de choque eléctrico.

Segurança física

- ▶ **Esteja alerta, observe o que está a fazer, e tenha prudência ao trabalhar com uma ferramenta eléctrica. Se estiver cansado ou sob influência de drogas, álcool ou medicamentos não efectue nenhum trabalho com ferramentas eléctricas.** Um momento de distração ao operar a ferramenta eléctrica pode causar ferimentos graves.
- ▶ **Use equipamento de segurança. Use sempre óculos de protecção.** Equipamento de segurança, como, por exemplo, máscara antipoeiras, sapatos de segurança antiderrapantes, capacete de segurança ou protecção auricular, de acordo com o tipo e aplicação da ferramenta eléctrica, reduzem o risco de lesões.
- ▶ **Evite um arranque involuntário. Assegure-se de que a ferramenta eléctrica está desligada antes de a ligar à fonte de alimentação e/ou à bateria, pegar nela ou a transportar.** Transportar a ferramenta eléctrica com o dedo no interruptor ou ligar uma ferramenta à tomada com o interruptor ligado (ON) pode resultar em acidentes.



- ▶ **Remova quaisquer chaves de ajuste (chaves de fenda), antes de ligar a ferramenta eléctrica.** Um acessório ou chave deixado preso numa parte rotativa da ferramenta pode causar ferimentos.
- ▶ **Evite posturas corporais desfavoráveis. Mantenha sempre uma posição correcta, em perfeito equilíbrio.** Desta forma será mais fácil manter o controlo sobre a ferramenta eléctrica em situações inesperadas.
- ▶ **Use roupa apropriada. Não use roupa larga ou jóias. Mantenha o cabelo, vestuário e luvas afastados das peças móveis.** Roupas largas, jóias ou cabelos compridos podem ficar presos nas peças móveis.
- ▶ **Se poderem ser montados sistemas de remoção e de recolha de pó, assegure-se de que estes estão ligados e são utilizados correctamente.** A utilização de um sistema de remoção de pó pode reduzir os perigos relacionados com a exposição ao mesmo.
- ▶ **Não se acomode numa falsa sensação de segurança e não ignore os regulamentos de segurança para ferramentas eléctricas, mesmo se estiver familiarizado com a ferramenta eléctrica após numerosas utilizações.** Agir de forma descuidada pode causar ferimentos graves dentro duma fracção de segundo.

Utilização e manuseamento da ferramenta eléctrica

- ▶ **Não sobrecarregue a ferramenta. Use para o seu trabalho a ferramenta eléctrica correcta.** Com a ferramenta eléctrica adequada obterá maior eficiência e segurança se respeitar os seus limites.
- ▶ **Não utilize a ferramenta eléctrica se o interruptor estiver defeituoso.** Uma ferramenta eléctrica que já não possa ser accionada pelo interruptor é perigosa e deve ser reparada.
- ▶ **Retire a ficha da tomada e/ou remova uma bateria amovível antes de efectuar ajustes na ferramenta, substituir acessórios ou guardar a ferramenta.** Esta medida preventiva evita o accionamento acidental da ferramenta eléctrica.
- ▶ **Guarde ferramentas eléctricas não utilizadas fora do alcance das crianças. Não permita que a ferramenta seja utilizada por pessoas não familiarizadas com a mesma ou que não tenham lido estas instruções.** Ferramentas eléctricas operadas por pessoas não treinadas são perigosas.
- ▶ **Faça uma manutenção regular de ferramentas eléctricas e acessórios. Verifique se as partes móveis funcionam perfeitamente e não emperram ou se há peças quebradas ou danificadas que possam influenciar o funcionamento da ferramenta eléctrica. Peças danificadas devem ser reparadas antes da utilização da ferramenta.** Muitos acidentes são causados por ferramentas eléctricas com manutenção deficiente.
- ▶ **Mantenha as ferramentas de corte sempre afiadas e limpas.** Acessórios com gumes afiados tratados correctamente emperram menos e são mais fáceis de controlar.
- ▶ **Utilize a ferramenta eléctrica, acessórios, bits, etc., de acordo com estas instruções. Tome também em consideração as condições de trabalho e o trabalho a ser efectuado.** A utilização da ferramenta eléctrica para outros fins além dos previstos, pode ocasionar situações de perigo.
- ▶ **Mantenha punhos e respectivas superfícies secos, limpos e isentos de óleo e gordura.** Punhos e superfícies afins escorregadios não permitem um manuseamento e controlo seguro da ferramenta eléctrica em situações imprevistas.

Manutenção

- ▶ **A sua ferramenta eléctrica só deve ser reparada por pessoal qualificado e só devem ser utilizadas peças sobressalentes originais.** Isto assegurará que a segurança da ferramenta eléctrica se mantenha.

Normas de segurança para martelos

Indicações de segurança para todos os trabalhos

- ▶ **Use protecção auricular.** Ruído em excesso pode levar à perda de audição.
- ▶ **Utilize os punhos auxiliares fornecidos com a ferramenta.** A perda de controlo da ferramenta pode causar ferimentos.



- ▶ **Segure a ferramenta pelas áreas isoladas dos punhos, quando executar trabalhos onde o acessório pode encontrar cabos eléctricos encobertos ou o próprio cabo de rede.** O contacto com um cabo sob tensão também pode colocar partes metálicas da ferramenta sob tensão e causar um choque eléctrico.

Normas de segurança adicionais

Segurança física

- ▶ Utilize o produto somente se estiver em perfeitas condições técnicas.
- ▶ Nunca efectue quaisquer manipulações ou modificações no produto.
- ▶ O utilizador e as pessoas que se encontrem na proximidade devem usar óculos de protecção, capacete de protecção, protecção auditiva e luvas de protecção durante a utilização do produto.
- ▶ Para a substituição de acessórios, use luvas de protecção, pois estes aquecem durante a utilização.
- ▶ Ao realizar trabalhos de perfuração, vede a área que se encontra do lado oposto dos trabalhos. Restos de demolição podem desprender-se e/ou cair e ferir outras pessoas.
- ▶ Certifique-se de que o punho auxiliar está correctamente montado e devidamente apertado. Segure o produto sempre com as duas mãos nos punhos previstos para o efeito. Mantenha os punhos secos, limpos e isentos de óleo e gordura.
- ▶ Para este produto, utilize apenas o cinzel **Hilti** com a extremidade de união TE-H.
- ▶ Substitua o cinzel apenas com a ferramenta na posição horizontal, nunca quando esta se encontra em posição vertical.
- ▶ Introduza o cinzel no mandril até este encaixar com um clique audível e deixar de estar visível o anel de advertência amarelo.
- ▶ Verifique o encaixe correcto do cinzel. **ATENÇÃO:** Um cinzel não apertado pode inesperadamente dar origem a situações perigosas!
- ▶ Ligue este produto apenas na posição de trabalho, não na posição de transporte!
- ▶ Faça pausas durante o trabalho e exercícios para melhorar a circulação sanguínea nos dedos. Ao trabalhar durante períodos mais prolongados, as vibrações podem causar perturbações nos vasos sanguíneos ou no sistema nervoso nos dedos, mãos ou pulsos.
- ▶ O produto não está concebido para a utilização por crianças, pessoas debilitadas ou pessoas sem formação.
- ▶ Mantenha a ferramenta afastada das crianças.
- ▶ Antes de iniciar os trabalhos, apure a classe de perigo do pó gerado. Utilize um aspirador industrial com protecção aprovada e que esteja de acordo com as regulamentações locais sobre emissão de poeiras nocivas para o ambiente.
- ▶ Se possível, utilize uma aspiração de pó e um removedor de pó móvel adequado. Pó de materiais, como tinta com chumbo, algumas madeiras, betão/alvenaria/rochas quartzíferas, minerais e metal podem ser nocivos.
- ▶ Garanta uma boa ventilação do local de trabalho e, se necessário, use uma máscara de protecção respiratória, adequada para o respectivo pó. O contacto ou inalação do pó podem provocar reacções alérgicas e/ou doenças das vias respiratórias no utilizador ou em pessoas que se encontrem nas proximidades. Determinados pó, como os de carvalho ou de faia, são considerados cancerígenos, especialmente em combinação com aditivos para o tratamento de madeiras (cromato, produtos para a preservação de madeiras). Material que contenha amianto só pode ser manuseado por pessoal especializado.

Segurança eléctrica

- ▶ Antes de iniciar os trabalhos, verifique o local de trabalho relativamente a cabos eléctricos encobertos, bem como tubos de gás e água. Partes metálicas externas da ferramenta podem causar um choque eléctrico se, inadvertidamente, danificarem uma linha eléctrica.
- ▶ Verifique regularmente o cabo de ligação do produto e, se estiver danificado, mande substituí-lo num especialista reconhecido. Quando o cabo de conexão da ferramenta eléctrica está danificado,



deve ser substituído por um cabo de conexão específico e aprovado, que se encontra disponível através do Serviço de Clientes Hilti. Verifique as extensões de cabo regularmente. Se estiverem danificadas, deverão ser substituídas. Se danificar o cabo ou a extensão enquanto trabalha, não lhe toque. Retire a ficha de rede da tomada. Cabos de conexão e extensões danificados representam um risco de choque eléctrico.

- ▶ As ferramentas eléctricas utilizadas frequentemente para trabalhar materiais condutores e, consequentemente, muito sujas, devem ser verificadas regularmente num Centro de Assistência Técnica **Hilti**. Humidade ou sujidade na superfície da ferramenta dificultam o seu manuseamento e, sob condições desfavoráveis, podem causar choques eléctricos.
- ▶ Em caso de corte de energia, desligue a ferramenta eléctrica e retire a ficha de rede da tomada. Isto impede que o produto seja colocado involuntariamente em funcionamento quando a energia for restabelecida.

Descrição

Vista geral do produto 1

- | | |
|--------------------------------|--|
| ① Punho com interruptor on/off | ⑤ Conector de ficha para cabo de alimentação |
| ② Indicador de manutenção | ⑥ Cabo de alimentação com conector de ficha codificado |
| ③ Pega de transporte | ⑦ Saídas de ar |
| ④ Punho | ⑧ Mandril |

Vista geral do carro de transporte 2

- | | |
|--------------------------------------|--|
| ① Punho | ⑤ Rodas |
| ② Protecção de carregamento | ⑥ Fixação da roda (anilha, contrapino) |
| ③ Estribo de retenção | ⑦ Espigão de recepção da ferramenta |
| ④ Suporte para consumíveis (cinzéis) | ⑧ Pega de transporte |

Utilização correcta

O produto descrito é um martelo demolidor de utilização manual com mandril sextavado de 28 mm. Está concebido para trabalhos de cinzelamento em betão, alvenaria e asfalto. Outras aplicações são em trabalhos de compactação e escavação.

- ▶ Certifique-se de que a corrente eléctrica à qual a ferramenta é ligada está de acordo com a mencionada na placa de características.

Possível uso incorrecto

Este produto não é adequado para trabalhar materiais nocivos para a saúde.

Este produto não é adequado para a realização de trabalhos num ambiente húmido.

Indicador de manutenção

O martelo demolidor está equipado com um indicador de manutenção com sinal luminoso.

| Estado | Significado |
|--|---|
| Indicador de manutenção está aceso a vermelho. | <ul style="list-style-type: none"> • Foi atingido o tempo de trabalho predeterminado e requer-se agora uma manutenção. Leve o produto ao Centro de Assistência Técnica Hilti. • Dano no produto. Leve o produto ao Centro de Assistência Técnica Hilti. |



| Estado | Significado |
|---|--|
| Indicador de manutenção está a piscar a vermelho. | <ul style="list-style-type: none"> Falha temporária. Aguarde 10 segundos até deixar de piscar. Se não deixar de piscar passados 10 s, retire a ficha de rede e aguarde 2 minutos. Leve o produto ao Centro de Assistência Técnica Hilti se não deixar de piscar. |
| Indicador de prontidão pisca a verde. | <ul style="list-style-type: none"> Disjuntor térmico. Deixe arrefecer o produto. |
| Indicador de prontidão está aceso a verde. | O produto está operacional. |

Leve o produto atempadamente ao Centro de Assistência Técnica **Hilti**. Deste modo permanece sempre pronto para funcionar.

Active Vibration Reduction

O produto está equipado com um sistema Active Vibration Reduction (AVR) que diminui perceptivelmente as vibrações.

Incluído no fornecimento

Martelo demolidor, manual de instruções, massa lubrificante.

O carro de transporte está disponível como opção.

Poderá encontrar outros produtos de sistema aprovados para o seu produto na sua **Hilti Store** ou em: www.hilti.group

Características técnicas

Consulte a tensão nominal, corrente nominal, frequência e/ou potência nominal na sua placa de características específica do país.

Em caso de alimentação por um gerador ou transformador, a respectiva potência de saída deverá ter, no mínimo, o dobro da potência nominal indicada na placa de características da ferramenta. A tensão de serviço do transformador ou gerador deverá encontrar-se sempre entre +5% e -15% da tensão nominal da ferramenta.

| | |
|---|------------------|
| Geração de produtos | 03 |
| Corrente nominal | 9 A |
| Peso de acordo com o procedimento EPTA 01 | 27,1 kg |
| Energia de impacto segundo o Procedimento EPTA | 85 J |
| Temperatura de armazenagem | -20 °C ... 70 °C |
| Temperatura ambiente durante o funcionamento | -20 °C ... 55 °C |

Informação sobre o ruído e valores das vibrações

Os valores de pressão acústica e de vibração indicados nestas instruções foram medidos em conformidade com um processo de medição normalizado, podendo ser utilizados para a intercomparação de ferramentas eléctricas. Estes valores são também apropriados para uma estimativa preliminar das exposições.

Os dados indicados representam as aplicações principais da ferramenta eléctrica. No entanto, se a ferramenta eléctrica for utilizada para outras aplicações, com acessórios diferentes dos indicados ou manutenção insuficiente, os dados podem diferir. Isso pode aumentar notoriamente as exposições durante todo o período de trabalho.



Para uma avaliação exacta das exposições, também se devem considerar os períodos durante os quais a ferramenta eléctrica está desligada ou, embora ligada, não esteja de facto a ser utilizada. Isso pode reduzir notoriamente as exposições durante todo o período de trabalho.

Defina medidas de segurança adicionais para protecção do operador contra a acção do ruído e/ou de vibrações, como, por exemplo: manutenção da ferramenta eléctrica e dos acessórios, medidas para manter as mãos quentes, organização dos processos de trabalho.

Poderá encontrar informações detalhadas sobre as versões aqui aplicadas das normas **EN 62841** na reprodução da declaração de conformidade 223.

Informação sobre o ruído

| | TE 3000-AVR |
|--|-------------|
| Nível de potência da emissão sonora (L_{WA}) | 106 dB(A) |
| Incerteza para nível de emissão sonora (K_{WA}) | 3 dB(A) |
| Nível de pressão da emissão sonora (L_{pA}) | 98 dB(A) |
| Incerteza para nível de pressão da emissão sonora (K_{pA}) | 3 dB(A) |

Informação sobre vibração

| | TE 3000-AVR |
|--------------------------|----------------------|
| Cinzelar ($a_h, Cheq$) | 6,3 m/s ² |
| Incerteza (K) | 1,5 m/s ² |

Utilização de extensões de cabo

AVISO

Perigo devido a cabo danificado! Se danificar o cabo enquanto trabalha, não lhe toque e desligue o aparelho imediatamente. Retire a ficha de rede da tomada.

► Verifique o cabo eléctrico regularmente. Se danificado, deve ser imediatamente substituído por um especialista.

- Utilize apenas cabos de extensão aprovados para o tipo de aplicação em causa e com a secção transversal adequada. A inobservância desta recomendação pode resultar numa perda de potência da ferramenta e no sobreaquecimento do cabo.
- Examine o cabo periodicamente em relação a eventuais danos.
- Substitua os cabos de extensão danificados.
- Em trabalhos de exterior, utilize apenas extensões com secção apropriada e correspondentemente indicadas.

No final desta documentação encontrará as secções de cabo mínimas e comprimentos máximos sob a forma de código QR.

Preparação do local de trabalho

CUIDADO

Risco de ferimentos! Arranque inadvertido do produto.

► Retire a ficha antes de efectuar ajustes na ferramenta ou substituir acessórios.

Tenha em atenção as instruções de segurança e as advertências nesta documentação e no produto.

Acessório

Para este produto, utilize apenas o cinzel **Hilti** com a extremidade de união **TE-H**. Outros cinzéis não se deixam bloquear corretamente e o anel de advertência amarelo, no bloqueio da ferramenta, permanece visível. Ele indica que o acessório não é adequado para este martelo demolidor!



- Antes de cada utilização, certifique-se de que o anel de advertência amarelo não se encontra visível no bloqueio da ferramenta.

Colocar o acessório 4

- i** Verifique o acessório quanto a danos e desgaste irregular antes de cada utilização e, se necessário, substitua-o.

1. Lubrifique ligeiramente o encabadouro do acessório.
2. Introduza o cinzel a extremidade de união **TE-H** no mandril, até este encaixar com um clique audível e o anel de advertência amarelo deixar de estar visível.
3. Tente puxar o acessório para fora, verificando assim se está bem fixo.

- i** Utilize apenas massa lubrificante original da **Hilti**. A utilização de uma massa lubrificante não adequada pode provocar danos no produto.

Ligar o cabo de alimentação encaixável 5

⚠ CUIDADO

Risco de ferimentos devido a correntes de fuga no caso de contactos sujos.

- Ligue o conector eléctrico separável à ferramenta eléctrica só desligado da corrente e em estado limpo e seco.

1. Introduza, até encostar, o conector eléctrico separável codificado na ferramenta, até o travamento engatar audivelmente.
2. Ligue a ficha de rede à tomada.

- i** A **Hilti** recomenda deixar o cabo de alimentação encaixável sempre na ferramenta. O cabo de alimentação encaixável só deverá ser extraído em caso de rompimento / dano.

Utilização

⚠ AVISO

Perigo devido a cabo danificado! Se danificar o cabo enquanto trabalha, desligue imediatamente o aparelho e o cabo da rede elétrica. Não toque no local com defeito!

- Verifique regularmente todos os cabos de alimentação. Substitua o cabo de extensão defeituoso. Mande substituir os cabos de alimentação danificados por um especialista reconhecido.

Por princípio, recomendamos a utilização de um disjuntor diferencial (RCD) com uma corrente de disparo de, no máximo, 30 mA.

Iniciar o martelo demolidor 6

1. Pressione a fundo o punho e o interruptor on/off em conjunto.
 - O martelo demolidor inicia o funcionamento.
2. Durante o trabalho, mantenha o interruptor on / off pressionado.
 - Pressionando a fundo o punho, pode ainda controlar a performance da máquina.

- i** No caso de uma pausa superior a 1 minuto, a máquina retoma o ajuste inicial. Para voltar a ligar, tem de pressionar de novo o punho e o interruptor on /off a fundo.

Cinzelar 7

- i** O cinzel pode ser fixo em 6 posições diferentes (em incrementos de 60°). Assim, tanto os cinzéis planos como os cinzéis côncavos podem ser ajustados na posição ideal para o trabalho em causa.

1. Ligue a ficha de rede à tomada.
2. Coloque o cinzel aprox. 80 mm a 100 mm (3 1/8" a 4") do rebordo.



3. Pressione a fundo o punho e o interruptor on/off.
4. Inicie o processo de cinzelamento num ângulo de 90° em relação à superfície do betão e oriente a ponta relativamente ao rebordo. Em seguida, altere o ângulo para os 70° a 80° e solte o material.
 - ▶ No caso de ferros da armadura, conduza o cinzel sempre contra o rebordo do material, não contra o ferro da armadura.

i **Quando trabalhar em locais com baixas temperaturas:**
 O mecanismo de percussão só funciona quando a ferramenta atinge uma temperatura de funcionamento mínima. Para a atingir, coloque a ferramenta em contacto com o material base e deixe-a trabalhar em vazio. Se necessário, repita este procedimento até que o mecanismo de percussão funcione.

Retirar o acessório

AVISO

Risco de ferimentos O acessório fica quente após utilização prolongada e pode apresentar arestas vivas.

▶ Use luvas de protecção quando substituir os acessórios.

1. Retire a ficha de rede da tomada.
2. Puxe o bloqueio da ferramenta para trás, até ao batente.
3. Retire o acessório.
4. **ATENÇÃO!** Não pouse o acessório ainda quente sobre materiais facilmente inflamáveis.

Desligar o cabo de alimentação encaixável da ferramenta

1. Retire a ficha de rede da tomada.
2. Pressione a tecla de bloqueio e puxe para fora o conector eléctrico separável codificado.
3. Puxe o cabo de alimentação para fora da ferramenta.

i A Hilti recomenda deixar o cabo de alimentação encaixável sempre na ferramenta. O cabo de alimentação encaixável só deverá ser extraído em caso de rompimento / dano.

Conservação e manutenção

AVISO

Perigo devido a choque eléctrico! A conservação e manutenção com a ficha de ligação inserida pode originar ferimentos graves e queimaduras.

▶ Retirar sempre a ficha de ligação antes de todos os trabalhos de conservação e manutenção!

Conservação

- Remover a sujidade persistente com cuidado.
- Limpe as saídas de ar cuidadosamente com uma escova seca.
- Limpar a carcaça apenas com um pano ligeiramente humedecido. Não utilizar produtos de conservação que contenham silicone, uma vez que estes poderiam danificar os componentes de plástico.

Manutenção

AVISO

Perigo devido a choque eléctrico! Reparações incorrectas em peças eléctricas podem causar ferimentos e queimaduras graves.

▶ As reparações na parte eléctrica apenas podem ser executadas por um electricista especializado.

- Verificar, regularmente, todos os componentes visíveis quanto a danos e os comandos operativos quanto a funcionamento perfeito.
- Em caso de danos e/ou perturbações de funcionamento, não operar o produto. Mandar reparar de imediato pelo Centro de Assistência Técnica **Hilti**.



- Após os trabalhos de conservação e manutenção, aplicar todos os dispositivos de protecção e verificar o respectivo funcionamento.

i Para um funcionamento seguro, utilize apenas peças sobresselentes e consumíveis originais. Poderá encontrar peças sobresselentes, consumíveis e acessórios aprovados por nós para o seu produto no seu **Hilti Store** ou em: **www.hilti.group**.

Transporte e armazenamento

Transporte

- ▶ Não transporte este produto com a ferramenta inserida.
- ▶ Certificar-se de que está bem apertado durante o transporte.
- ▶ Após cada transporte, verifique todos os componentes visíveis quanto a danos e os comandos operativos quanto a funcionamento perfeito.

Armazenamento

- ▶ Armazene este produto sempre com a ficha de rede retirada.
- ▶ Guarde este produto num local seco e fora do alcance das crianças e pessoas não autorizadas.
- ▶ Após um armazenamento prolongado, verifique todos os componentes visíveis quanto a danos e os comandos operativos quanto a funcionamento perfeito.

Transportar com carro de transporte

⚠ AVISO

Risco de ferimentos devido a peso elevado O martelo demolidor é pesado.

- ▶ Sempre que possível, utilize o carro de transporte. Se não estiver disponível nenhum carro de transporte, deverá transportar o martelo demolidor sempre com a ajuda de uma segunda pessoa.

i Não estacione o carro de transporte sobre superfícies inclinadas.

Providencie uma posição estável do carro de transporte.

Tenha atenção a trajectos de transporte seguros.

1. Coloque o martelo demolidor sobre o espigão de recepção da ferramenta no carro de transporte.
2. Durante o transporte, fixe o martelo demolidor com o estribo de retenção.
3. Introduza os cinzéis até à posição de engate no suporte para consumíveis.

Ajuda em caso de avarias

No caso de avarias que não sejam mencionadas nesta tabela ou se não conseguir resolvê-las por si mesmo, contacte o nosso Centro de Assistência Técnica **Hilti**.

Localização de avarias

| Avaria | Causa possível | Solução |
|----------------------------------|--|--|
| O martelo demolidor não arranca. | A electrónica está a ser inicializada (isto leva até cerca de 4 segundos após a introdução da ficha na tomada) | ▶ Desligue e volte a ligar o dispositivo. |
| | Avaria na rede eléctrica | ▶ Insira outra ferramenta eléctrica e verifique o funcionamento. |
| | O bloqueio electrónico está activado após uma interrupção da alimentação eléctrica. | ▶ Desligue e volte a ligar o dispositivo. |



| Avaria | Causa possível | Solução |
|--|--|---|
| O martelo demolidor não arranca. | Gerador em "Sleep Mode" | ► Aplique uma carga ao gerador, conectando um outro consumidor (p. ex., uma lâmpada). Em seguida, desligue e volte a ligar a ferramenta. |
| | Cabo de alimentação encaixável não correctamente encaixado | ► Ligue o cabo de alimentação encaixável de forma correcta à ferramenta eléctrica. |
| Indicador de manutenção está aceso a vermelho. | Avaria na ferramenta ou alcançado o tempo de trabalho para uma manutenção programada | ► Mandar reparar o produto apenas pelo Centro de Assistência Técnica Hilti . |
| Indicador de manutenção está a piscar a vermelho. | Falha temporária | ► Aguarde 10 segundos até deixar de piscar. ► Se não deixar de piscar passados 10 segundos, retire a ficha de rede e aguarde 2 minutos. ► Leve o produto ao Centro de Assistência Técnica Hilti se não deixar de piscar. |
| | A tensão fornecida pela rede de alimentação é demasiado alta | ► Substitua a tomada. Verifique a rede eléctrica. |
| Indicador de prontidão pisca a verde. | Disjuntor térmico | ► Deixe arrefecer o produto. ► Limpe as saídas de ar. O funcionamento em vazio ainda é possível. |
| Não tem percussão. | Ferramenta demasiado fria | ► Coloque o martelo demolidor sobre o material base e deixe-o trabalhar em vazio. Se necessário, repita, até o mecanismo de percussão trabalhar. |
| O martelo demolidor golpeia com frequência extremamente reduzida. | Batimento em vazio (o cinzel não bate contra um material base duro) | ► Solte o interruptor e inicie a máquina de novo ou: ► Com o interruptor pressionado, pressione também o punho a fundo. |
| O martelo demolidor não arranca ou desliga-se durante o funcionamento. | Extensão de cabo demasiado comprida e/ou com secção insuficiente | ► Utilize uma extensão de cabo com comprimento permitido e/ou com secção suficiente. |

Reciclagem

As ferramentas **Hilti** são, em grande parte, fabricadas com materiais recicláveis. Um pré-requisito para a reciclagem é que esses materiais sejam devidamente separados. Em muitos países, a **Hilti** aceita a sua ferramenta usada para reutilização. Para mais informações dirija-se ao Serviço de Clientes **Hilti** ou ao seu vendedor.



► Não deite as ferramentas eléctricas, aparelhos electrónicos e baterias no lixo doméstico!



RoHS (diretiva relativa à limitação de utilização de substâncias perigosas)

Na seguinte hiperligação encontra a tabela Substâncias perigosas: qr.hilti.com/r11668382.

Na parte final desta documentação encontra sob a forma de código QR uma hiperligação para a tabela RoHS.

Garantia do fabricante

▶ Se tiver dúvidas em relação às condições de garantia, contacte o seu parceiro **Hilti** local.

pl Oryginalna instrukcja obsługi**Informacje na temat instrukcji obsługi****Do niniejszej instrukcji obsługi**

- **Ostrzeżenie!** Przed użyciem produktu należy upewnić się, że użytkownik przeczytał i zrozumiał instrukcję obsługi dołączoną do produktu, w tym instrukcje, wskazówki dotyczące bezpieczeństwa oraz ostrzeżenia, rysunki i specyfikacje. W szczególności użytkownik powinien zapoznać się ze wszystkimi instrukcjami, wskazówkami bezpieczeństwa i ostrzeżeniami, rysunkami, specyfikacjami, komponentami i funkcjami. W przypadku niezastosowania się do tego zalecenia może dojść do porażenia prądem elektrycznym, pożaru i/lub ciężkich obrażeń. Należy zachować instrukcję obsługi wraz ze wszystkimi wytycznymi, wskazówkami bezpieczeństwa i ostrzeżeniami do późniejszego wykorzystania.
- Produkty **HILTI** przeznaczone są do użytku profesjonalnego i mogą być eksploatowane, konserwowane i utrzymywane we właściwym stanie technicznym wyłącznie przez autoryzowany, przeszkolony personel. Personel ten musi być przede wszystkim poinformowany o możliwych zagrożeniach. Produkt i jego wyposażenie mogą stanowić zagrożenie w przypadku użycia przez niewykwalifikowany personel w sposób niewłaściwy lub niezgodny z przeznaczeniem.
- Dołączona instrukcja obsługi jest zgodna z aktualnym stanem wiedzy technicznej w momencie oddania do druku. Aktualną wersję można znaleźć online na stronie produktu Hilti. W tym celu należy kliknąć link lub kod QR w niniejszej instrukcji obsługi, oznaczony symbolem .
- Produkt przekazywać innym użytkownikom wyłącznie z niniejszą instrukcją obsługi.

Objaśnienie symboli**Ostrzeżenia**

Wskazówki ostrzegawcze ostrzegają przed niebezpieczeństwem w obchodzeniu się z produktem. Zastosowano następujące hasła ostrzegawcze:

 ZAGROŻENIE**ZAGROŻENIE !**

▶ Wskazuje na bezpośrednie zagrożenie, które może prowadzić do ciężkich obrażeń ciała lub śmierci.

 OSTRZEŻENIE**OSTRZEŻENIE !**

▶ Wskazuje na ewentualne zagrożenie, które może prowadzić do ciężkich obrażeń ciała lub śmierci.

 OSTROŻNIE**OSTROŻNIE !**

▶ Wskazuje na potencjalnie niebezpieczną sytuację, która może prowadzić do obrażeń ciała lub szkód materialnych.

Symbole w instrukcji obsługi

W niniejszej instrukcji obsługi zastosowano następujące symbole:



Przestrzegać instrukcji obsługi



Wskazówki dotyczące użytkowania i inne przydatne informacje



| | |
|--|--|
| | Obchodzenie się z surowcami wtórnymi |
| | Nie wyrzucać elektronarzędzi ani akumulatorów do odpadów komunalnych |

Symbole na rysunkach

Na rysunkach zastosowano następujące symbole:

| | |
|---|---|
| | Te liczby odnoszą się do rysunków zamieszczonych na początku niniejszej instrukcji obsługi. |
| 3 | Numeracja na rysunkach wskazuje na istotne etapy pracy lub na ważne dla etapów pracy elementy. Te etapy pracy lub elementy są w tekście wyszczególnione odpowiednimi numerami, np. (3). |
| | Numeracy pozycji zastosowane na rysunku Budowa urządzenia odnoszą się do numerów legendy w rozdziale Ogólna budowa urządzenia . |
| | Na ten znak użytkownik powinien zwrócić szczególną uwagę podczas obsługiwanego produktu. |

Symbole na produkcie

Symbole na produkcie

Na produkcie zastosowano następujące symbole:

| | |
|--|--------------------------------------|
| | Klasa ochrony II (podwójna izolacja) |
| | Zakaz transportowania dźwigiem |
| | Bezprzewodowa transmisja danych |

Bezpieczeństwo

Ogólne wskazówki dotyczące bezpiecznej eksploatacji elektronarzędzi

⚠ OSTRZEŻENIE Należy przeczytać wszystkie wskazówki dotyczące bezpieczeństwa, zalecenia, jak również zapoznać się z ilustracjami i danymi technicznymi dołączonymi do elektronarzędzia. Nieprzestrzeganie poniższych zaleceń oraz instrukcji może prowadzić do porażenia prądem, pożaru i/lub ciężkich obrażeń ciała.

Należy zachować do wglądu wszystkie wskazówki i zalecenia dotyczące bezpieczeństwa.

Używane w przepisach bezpieczeństwa pojęcie "elektronarzędzie" odnosi się do elektronarzędzi zasilanych prądem sieciowym (z przewodem zasilającym) lub elektronarzędzi zasilanych akumulatorami (bez przewodu zasilającego).

Bezpieczeństwo w miejscu pracy

- ▶ **Należy dbać o czystość i dobre oświetlenie stanowiska pracy.** Bałagan lub brak oświetlenia w miejscu pracy mogą prowadzić do wypadków.
- ▶ **Używając tego elektronarzędzia nie wolno pracować w otoczeniu zagrożonym wybuchem, w którym znajdują się np. łatwopalne ciecze, gazy lub pyły.** Elektronarzędzia wytwarzają iskry, które mogą prowadzić do zapłonu pyłów lub oparów.
- ▶ **Podczas pracy przy użyciu elektronarzędzia nie należy zezwalać na zbliżanie się dzieci i innych osób.** W wyniku odwrócenia uwagi można stracić kontrolę nad urządzeniem.

Bezpieczeństwo elektryczne

- ▶ **Wtyczka elektronarzędzia musi pasować do gniazda. W żadnym wypadku nie wolno modyfikować wtyczki. Nie należy używać trójników w połączeniu z uziemionymi elektronarzędziami.** Niemodyfikowane wtyczki oraz odpowiednie gniazda wtykowe zmniejszają ryzyko porażenia prądem.



- ▶ **Należy unikać kontaktu z uziemionymi powierzchniami, jak rury, grzejniki, piece i lodówki.** W przypadku kontaktu z uziemieniem istnieje zwiększone ryzyko porażenia prądem.
- ▶ **Elektronarzędzie chronić przed deszczem i wilgocią.** Wniknięcie wody do elektronarzędzia powoduje zwiększenie ryzyka porażenia prądem.
- ▶ **Nigdy nie używać przewodu zasilającego niezgodnie z jego przeznaczeniem, np. do przenoszenia lub zawieszania elektronarzędzia, ani do wyciągania wtyczki z gniazda.** Przewód zasilający chronić przed działaniem wysokich temperatur, oleju, ostrych krawędzi lub ruchomych części. Uszkodzone lub skręcone przewody zasilające zwiększają ryzyko porażenia.
- ▶ **W przypadku wykonywania elektronarzędziem prac na świeżym powietrzu należy używać wyłącznie przedłużaczy przystosowanych do używania na zewnątrz.** Użycie przedłużacza przystosowanego do eksploatacji w warunkach zewnętrznych zmniejsza ryzyko porażenia prądem.
- ▶ **Jeśli użycie elektronarzędzia w wilgotnym środowisku jest nieuniknione, należy stosować wyłącznik różnicowo-prądowy.** Stosowanie wyłącznika różnicowo-prądowego zmniejsza ryzyko porażenia prądem.

Bezpieczeństwo osób

- ▶ **Przystępując do pracy przy użyciu elektronarzędzi należy zachować ostrożność i rozwagę.** Nie używać elektronarzędzia będąc zmęczonym lub znajdując się pod wpływem narkotyków, alkoholu lub leków. Chwila nieuwagi podczas eksploatacji elektronarzędzia może prowadzić do poważnych obrażeń ciała.
- ▶ **Zawsze nosić osobiste wyposażenie ochronne i zakładać okulary ochronne.** Noszenie osobistego wyposażenia ochronnego, takiego jak maska przeciwpyłowa, antypoślizgowe obuwie robocze, kask ochronny lub ochraniacze słuchu, w zależności od rodzaju i użytkowania elektronarzędzia, zmniejsza ryzyko obrażeń ciała.
- ▶ **Unikać niezamierzonego uruchomienia elektronarzędzia.** Przed podłączeniem elektronarzędzia do sieci elektrycznej i/lub założeniem akumulatora na urządzenie oraz wzięciem urządzenia do ręki lub przenoszeniem go, należy upewnić się, że jest wyłączone. Jeśli podczas przenoszenia elektronarzędzia naciskany jest przelącznik lub podczas podłączania do sieci przelącznik jest wciśnięty, można spowodować wypadek.
- ▶ **Przed włączeniem elektronarzędzia usunąć narzędzia nastawcze oraz klucze.** Narzędzia lub klucze, które znajdują się w ruchomych częściach urządzenia, mogą prowadzić do obrażeń ciała.
- ▶ **Unikać niewygodnej pozycji ciała. Należy przyjąć bezpieczną pozycję i zawsze utrzymywać równowagę.** Dzięki temu możliwa jest lepsza kontrola elektronarzędzia w nieprzewidzianych sytuacjach.
- ▶ **Należy nosić odpowiednią odzież. Nie nosić obszernej odzieży ani biżuterii. Nie zbliżać włosów, odzieży ani rękawic do ruchomych części urządzenia.** Obszerna odzież, biżuteria lub długie włosy mogą zostać wciągnięte przez ruchome części urządzenia.
- ▶ **Jeśli możliwe jest zamontowanie urządzeń odsysających lub wylapujących, upewnić się, czy są one właściwie podłączone i prawidłowo użytkowane.** Stosowanie urządzeń odsysających zmniejsza zagrożenie spowodowane rozprzestrzenianiem się pyłów.
- ▶ **Nie należy lekceważyć potencjalnego zagrożenia ani wskazówek dot. bezpiecznej eksploatacji elektronarzędzi, nawet w przypadku dużego doświadczenia w zakresie obsługi elektronarzędzia.** Nieuważne obchodzenie się z urządzeniem może w ułamku sekundy doprowadzić do poważnych obrażeń.

Zastosowanie i obchodzenie się z elektronarzędziem

- ▶ **Nie przeciążać urządzenia.** Elektronarzędzia należy używać do prac, do których jest przeznaczone. Odpowiednim elektronarzędziem pracuje się lepiej i bezpieczniej w podanym zakresie mocy.
- ▶ **Nie używać elektronarzędzia, którego przelącznik jest uszkodzony.** Elektronarzędzie, którego nie można włączyć lub wyłączyć, stanowi zagrożenie i bezwzględnie należy je naprawić.



- ▶ **Przed przystąpieniem do nastawy urządzenia, wymiany osprzętu lub odłożeniem urządzenia należy wyciągnąć wtyczkę z gniazda i/lub wyjąć akumulator z urządzenia.** Ten środek ostrożności zapobiega niezamierzonemu włączeniu elektronarzędzia.
- ▶ **Nie używane elektronarzędzia należy przechowywać w miejscu niedostępnym dla dzieci. Nie pozwalać na użytkowanie urządzenia osobom, które nie zapoznały się z jego obsługą i działaniem lub nie przeczytały tych wskazówek.** Elektronarzędzia stanowią zagrożenie, jeśli używane są przez osoby niedoświadczone.
- ▶ **Należy starannie konserwować elektronarzędzia i osprzęt. Kontrolować, czy ruchome części funkcjonują bez zarzutu i nie są zablokowane, czy części nie są popękane ani uszkodzone w takim stopniu, że mogłyby to mieć negatywny wpływ na prawidłowe funkcjonowanie elektronarzędzia. Przed przystąpieniem do eksploatacji urządzenia należy zlecić naprawę uszkodzonych części.** Przyczyną wielu wypadków jest niewłaściwa konserwacja elektronarzędzi.
- ▶ **Należy zadbać o to, aby narzędzia tnące były ostre i czyste.** Utrzymywane w dobrym stanie narzędzia tnące z ostrymi krawędziami tnącymi rzadziej zakleszczają się i łatwiej się je prowadzi.
- ▶ **Elektronarzędzia, osprzęt, narzędzi roboczych itp. należy używać zgodnie z niniejszymi wskazówkami. Przy tym należy uwzględnić warunki pracy i rodzaj wykonywanych czynności.** Używanie elektronarzędzi do prac niezgodnych z przeznaczeniem, może prowadzić do niebezpiecznych sytuacji.
- ▶ **Dopilnować, aby uchwyty oraz ich powierzchnie były zawsze suche i czyste. Nie mogą one być zanieczyszczone smarem lub olejem.** Śliskie uchwyty i powierzchnie uniemożliwiają bezpieczną obsługę i kontrolę elektronarzędzia w nieprzewidzianych sytuacjach.

Serwis

- ▶ **Naprawę urządzenia zlecać wyłącznie wykwalifikowanemu personelowi, stosującemu tylko oryginalne części zamienne.** Gwarantuje to zachowanie bezpieczeństwa elektronarzędzia.

Wskazówki bezpieczeństwa dotyczące młotów

Wskazówki dotyczące bezpieczeństwa podczas wykonywania wszelkich prac

- ▶ **Zakładać ochraniacze słuchu.** Hałas może prowadzić do utraty słuchu.
- ▶ **Korzystać z zawartych w dostawie dodatkowych uchwytów do urządzenia.** Utrata kontroli nad urządzeniem może prowadzić do obrażeń ciała.
- ▶ **Podczas wykonywania prac, w trakcie których narzędzie może natrafić na ukryte przewody elektryczne lub własny przewód zasilający, trzymać urządzenie za izolowane uchwyty.** Kontakt z przewodem elektrycznym może doprowadzić do przeniesienia napięcia na metalowe elementy urządzenia i spowodować porażenie prądem.

Dodatkowe wskazówki dotyczące bezpieczeństwa

Bezpieczeństwo osób

- ▶ **Używać wyłącznie produktu, który jest w dobrym stanie technicznym.**
- ▶ **Nie dokonywać żadnych modyfikacji ani zmian w produkcie.**
- ▶ **Użytkownik i osoby znajdujące się w pobliżu osoby powinny nosić podczas stosowania produktu okulary ochronne, kask ochronny, ochronniki słuchu oraz rękawice ochronne.**
- ▶ **Do wymiany osprzętu zakładać rękawice ochronne, ponieważ skutek eksploatacji osprzęt się nagrzewa.**
- ▶ **W przypadku prac przebiwowych należy zabezpieczyć obszar po drugiej stronie. Oderwane materiały mogą wypaść i/lub spaść, powodując obrażenia osób trzecich.**
- ▶ **Należy upewnić się, że uchwyt boczny został prawidłowo zamocowany. Urządzenie zawsze trzymać oburącz za przewidziane do tego celu uchwyty. Utrzymywać uchwyty w suchym i czystym stanie. Nie mogą one być zanieczyszczone smarem ani olejem.**
- ▶ **Z tym produktem stosować tylko dłuto Hiltitz końcówką łączącą TE-H.**
- ▶ **Dłuto wymieniać tylko w położeniu poziomym, nigdy pionowym.**



- ▶ Włożyć dłuto w uchwyt narzędziowy aż do momentu, gdy zablokuje się ze słyszalnym kliknięciem, a żółty pierścień ostrzegawczy nie będzie widoczny.
- ▶ Sprawdzić prawidłowe zablokowanie dłuta. **UWAGA:** Nieprawidłowo zablokowane dłuto może nieoczekiwanie prowadzić do niebezpiecznych sytuacji!
- ▶ Uruchamiać urządzenie tylko w pozycji roboczej, a nie w pozycji transportowej!
- ▶ Robić przerwy w pracy oraz wykonywać ćwiczenia poprawiające ukrwienie palców. Dłuższa praca i występujące w jej trakcie wibracje mogą być przyczyną zaburzeń w naczyniach krwionośnych lub systemie nerwowym palców, dłoni lub nadgarstków.
- ▶ Produkt nie może być użytkowany przez dzieci, osoby słabe fizycznie ani osoby bez przeszkolenia.
- ▶ Urządzenie należy trzymać z dala od dzieci.
- ▶ Przed rozpoczęciem pracy ustalić klasę zagrożenia stwarzanego przez powstający pył. Należy stosować odkurzacz przemysłowy z oficjalnie dopuszczoną klasą ochrony, odpowiadającą lokalnym przepisom o ochronie przeciwpyłowej.
- ▶ W miarę możliwości używać systemu odsysania oraz odpowiedniego odkurzacza przenośnego. Pyły z niektórych materiałów, jak zawierające ołów pokrycie malarskie, niektóre rodzaje drewna, beton, mur i kamień zawierające kwarc oraz minerały i metale mogą być szkodliwe dla zdrowia.
- ▶ Zadbaj o prawidłową wentylację miejsca pracy i w razie potrzeby nosić maskę przeciwpyłową odpowiednią do każdego rodzaju pyłu. Kontakt ze skórą oraz wdychanie pyłu może wywołać reakcje alergiczne oraz/lub prowadzić do chorób dróg oddechowych użytkownika oraz osób znajdujących się w pobliżu. Niektóre rodzaje pyłów, np. dębowy lub bukowy uchodzą za rakotwórcze, zwłaszcza w połączeniu z dodatkowymi substancjami do obróbki drewna (chromiany, środki ochronne do drewna). Materiał zawierający azbest może być obrabiany wyłącznie przez fachowców.

Bezpieczeństwo elektryczne

- ▶ Przed rozpoczęciem pracy należy skontrolować stanowisko i obszar roboczy pod względem występowania ukrytych przewodów elektrycznych, gazowych i rur wodociągowych. W przypadku uszkodzenia przewodu elektrycznego zewnętrzne metalowe części urządzenia mogą spowodować porażenie prądem.
- ▶ Regularnie kontrolować przewód zasilający tego produktu i – w razie stwierdzenia jego uszkodzenia – oddać do naprawy wykwalifikowanemu fachowcowi. Jeśli uszkodzony jest przewód przyłączeniowy elektronarzędzia, należy go wymienić na specjalny i dopuszczony do użytku przewód przyłączeniowy, dostępny w serwisie. Regularnie kontrolować przedłużacze i w razie uszkodzenia wymienić je na nowe. Jeśli podczas pracy uszkodzony zostanie przewód zasilający lub przedłużacz, nie wolno ich dotykać. Wyciągnąć wtyczkę sieciową z gniazda. Uszkodzone przewody przyłączeniowe oraz przedłużacze mogą stwarzać ryzyko porażenia prądem.
- ▶ W razie częstego wykonywania prac z użyciem materiałów przewodzących należy regularnie zlecać kontrolę zabrudzonych elektronarzędzi w serwisie **Hilti**. Osadzający się na powierzchni urządzenia pył, w szczególności od zwiercin materiałów przewodzących, jak również wilgoć, mogą przy niekorzystnych warunkach prowadzić do porażenia prądem elektrycznym.
- ▶ W przypadku przerwy w zasilaniu należy wyłączyć elektronarzędzie i wyciągnąć wtyczkę sieciową. Pozwoli to na uniknięcie niezamierzonego uruchomienia produktu w przypadku ponownego dopływu napięcia.

Opis

Ogólna budowa urządzenia

- | | |
|--|--|
| <ul style="list-style-type: none"> ① Uchwyt z włącznikiem/ wyłącznikiem ② Wskaźnik serwisowy ③ Uchwyt do przenoszenia ④ Uchwyt | <ul style="list-style-type: none"> ⑤ Złącze wtykowe kabla sieciowego ⑥ Przewód zasilający z kodowanym złączem wtykowym ⑦ Szczeliny wentylacyjne ⑧ Uchwyt narzędziowy |
|--|--|



Budowa wózka transportowego 2

- | | |
|---|--|
| ① Uchwyt | ⑤ Koła |
| ② Zabezpieczenie ładunku | ⑥ Zabezpieczenie kół (tarcza, zawleczka) |
| ③ Pałak przytrzymujący | ⑦ Trzpień do mocowania urządzenia |
| ④ Uchwyt materiału eksploatacyjnego (dłuta) | ⑧ Uchwyt do przenoszenia |

Użytkowanie zgodne z przeznaczeniem

Opisywany produkt to ręczny młot dłutujący z sześciokątnym uchwytem narzędziowym 28 mm. Urządzenie to jest przeznaczone do kucia w betonie, murze i asfalcie. Inne zastosowania to ubijanie i kopanie.

► Urządzenie należy zasilac wyłącznie prądem o napięciu sieciowym i częstotliwości zgodnej z danymi na tabliczce znamionowej.

Możliwe nieprawidłowości w eksploatacji

Ten produkt nie nadaje się do obróbki materiałów szkodliwych dla zdrowia.

Ten produkt nie nadaje się do pracy w wilgotnym otoczeniu.

Wskaźnik serwisowy

Młot dłutujący wyposażony jest we wskaźnik serwisowy z sygnałem świetlnym.

| Stan | Znaczenie |
|--|--|
| Wskaźnik serwisowy świeci się na czerwono. | <ul style="list-style-type: none"> Upłynął termin na przeprowadzenie przeglądu technicznego. Oddać produkt do serwisu Hilti. Uszkodzenie produktu. Oddać produkt do serwisu Hilti. |
| Wskaźnik serwisowy miga na czerwono. | <ul style="list-style-type: none"> Tymczasowa usterka. Odczekać 10 sekund, aż miganie zakończy się. Jeśli miganie nie zakończy się po 10 sekundach, wyciągnąć wtyczkę sieciową i odczekać 2 minuty. Jeśli miganie nie ustanie, oddać produkt do serwisu Hilti. |
| Wskaźnik gotowości miga na zielono. | <ul style="list-style-type: none"> Ochrona przed przegrzaniem. Poczekać, aż urządzenie ostudzi się. |
| Wskaźnik gotowości świeci na zielono. | Produkt jest gotowy do użytku. |

Oddać produkt odpowiednio wcześniej do serwisu **Hilti**. Dzięki temu zawsze będzie gotowy do eksploatacji.

Active Vibration Reduction

Produkt wyposażony jest w system Active Vibration Reduction (AVR), który znacznie redukuje wibracje.

Zakres dostawy

Młot dłutujący, instrukcja obsługi, smar.

Wózek transportowy oferowany jest opcjonalnie.

Inne produkty systemowe zatwierdzone dla produktu można znaleźć w **Hilti Store** lub na stronie: www.hilti.group



Dane techniczne

Napięcie znamionowe, prąd znamionowy, częstotliwość i/lub znamionowy pobór mocy zamieszczono na tabliczce znamionowej zgodnej z wymaganiami przepisów krajowych.

W przypadku podłączenia urządzenia do prądnicy lub transformatora ich moc wtórna musi być przynajmniej dwa razy większa od podanego na tabliczce znamionowej znamionowego poboru mocy urządzenia. Napięcie robocze transformatora lub prądnicy musi przez cały czas mieścić się w granicach od +5% do -15% napięcia znamionowego urządzenia.

| | |
|---|------------------|
| Generacja produktu | 03 |
| Prąd znamionowy | 9 A |
| Ciężar zgodny z procedurą EPTA 01 | 27,1 kg |
| Energia pojedynczego uderu zgodna z procedurą EPTA | 85 J |
| Temperatura przechowywania | -20 °C ... 70 °C |
| Temperatura otoczenia podczas eksploatacji | -20 °C ... 55 °C |

Informacja o hałasie i wartości drgań

Podane w niniejszej instrukcji wartości ciśnienia akustycznego oraz drgań zostały zmierzone zgodnie z normatywną metodą pomiarową i mogą być stosowane do porównywania elektronarzędzi. Można je również stosować do tymczasowego oszacowania ekspozycji.

Podane dane dotyczą głównych zastosowań elektronarzędzia. Jeśli elektronarzędzie zostanie zastosowane do innych prac, z innymi narzędziami roboczymi lub nie będzie odpowiednio konserwowane, wówczas dane mogą odbiegać od podanych. Może to prowadzić do znacznego zwiększenia ekspozycji przez cały czas eksploatacji.

Aby dokładnie określić ekspozycję, należy uwzględnić czas, w którym urządzenie jest wyłączone lub gdy jest włączone, ale nieużywane. Może to prowadzić do znacznego zmniejszenia ekspozycji przez cały czas eksploatacji.

W celu ochrony użytkownika przed działaniem hałasu oraz/lub drgań należy zastosować dodatkowe środki bezpieczeństwa, np.: konserwacja elektronarzędzi i narzędzi roboczych, rozgrzanie dłoni, właściwa organizacja pracy.

Szczegółowe informacje na temat zastosowanych tu wersji norm **EN 62841** można znaleźć na obrazie deklaracji zgodności 223.

Informacje o hałasie

| | TE 3000-AVR |
|--|--------------------|
| Poziom mocy akustycznej (L_{WA}) | 106 dB(A) |
| Nieoznaczoność poziomu mocy akustycznej (K_{WA}) | 3 dB(A) |
| Poziom ciśnienia akustycznego (L_{pA}) | 98 dB(A) |
| Nieoznaczoność poziomu ciśnienia akustycznego (K_{pA}) | 3 dB(A) |

Informacje o wibracjach

| | TE 3000-AVR |
|--|----------------------|
| Kucie (a_h, C_{heq}) | 6,3 m/s ² |
| Nieoznaczoność (K) | 1,5 m/s ² |



Stosowanie przedłużaczy

OSTRZEŻENIE

Zagrożenie w wyniku uszkodzonych przewodów elektrycznych! Jeśli podczas pracy uszkodzony zostanie przewód zasilający lub przedłużacz, nie wolno ich dotykać. Wyciągnąć wtyczkę sieciową z gniazda.

► Regularnie kontrolować przewód zasilania urządzenia i – w razie stwierdzenia jego uszkodzenia – oddać do naprawy wykwalifikowanemu fachowcowi.

- Stosować wyłącznie przedłużacze przeznaczone dla danego zakresu roboczego o wystarczającym przekroju żył. W przeciwnym razie może dojść do spadku mocy urządzenia i przegrzania przewodu.
- Regularnie sprawdzać, czy przedłużacz nie jest uszkodzony.
- Wymieniać uszkodzone przewody przedłużające.
- Na wolnym powietrzu stosować wyłącznie przewidziane do tego celu i odpowiednio oznaczone przewody przedłużające.

Zalecane minimalne przekroje i maksymalne długości przewodów znajdują się na końcu niniejszej dokumentacji jako kod QR.

Przygotowanie do pracy

OSTROŻNIE

Niebezpieczeństwo obrażeń ciała! Niezamierzone włączenie produktu.

► Przed przystąpieniem do nastawiania urządzenia lub wymiany osprzętu, wyciągnąć wtyczkę z gniazda.

Należy przestrzegać wskazówek dotyczących bezpieczeństwa oraz ostrzeżeń zawartych w niniejszej dokumentacji i podanych na produkcie.

Narzędzie robocze

 Z tym produktem stosować tylko dłuto końcówką łączącą **TE-H**.

Inne dłuta nie dają się prawidłowo zablokować, a żółty pierścień ostrzegawczy blokady narzędzia pozostaje widoczny. Wskazuje on, że narzędzie robocze nie jest przeznaczone do tego młota dłutującego!

► Przed każdym użyciem należy zwrócić uwagę na to, aby żółty pierścień ostrzegawczy blokady narzędzia nie był widoczny.

Mocowanie narzędzia roboczego

 Przed każdym użyciem sprawdzić narzędzie pod kątem uszkodzeń i nierównomiernego zużycia, a w razie potrzeby wymienić je.

1. Lekko nasmarować końcówkę wtykową narzędzia roboczego.
2. Włożyć dłuto końcówką łączącą **TE-H** w uchwyt narzędziowy aż do momentu, gdy zablokuje się ze słyszalnym kliknięciem, a żółty pierścień ostrzegawczy nie będzie widoczny.
3. Pociągnąć za narzędzie robocze w celu sprawdzenia, czy zostało prawidłowo zamocowane.

 Należy stosować wyłącznie oryginalny smar firmy **Hilti**. Zastosowanie nieodpowiedniego smaru może prowadzić do uszkodzenia produktu.

Podłączyć wtykowy przewód zasilający

OSTROŻNIE

Niebezpieczeństwo obrażeń ciała spowodowane prądami pelzającymi w przypadku zabrudzonych kontaktów.

► Rozłączalne elektryczne połączenie wtykowe podłączać do elektronarzędzia wyłącznie, gdy połączenie jest czyste, suche i nie podłączone do zasilania.



1. Kodowane, rozłączalne elektryczne połączenie wtykowe włożyć do oporu w urządzenie, aż blokada zaskoczy słyszalnie na miejsce.
2. Włożyć wtyczkę sieciową do gniazda.

 **Hilti** zaleca pozostawić wtykowy przewód zasilający zawsze przy urządzeniu. Wyjąć wtykowy przewód zasilający tylko w przypadku jego złamania / uszkodzenia.

Obsługa

OSTRZEŻENIE

Zagrożenie w wyniku uszkodzonych przewodów elektrycznych! Jeśli przewód zasilający lub przedłużacz ulegną uszkodzeniu podczas pracy, należy niezwłocznie odłączyć urządzenie i przewód od sieci. Nie należy dotykać uszkodzonej części!

- ▶ Należy regularnie kontrolować wszystkie przyłącza. Należy wymieniać uszkodzone przedłużacze. Uszkodzone przewody zasilające powinien wymieniać tylko wykwalifikowany specjalista.

Zasadniczo zaleca się stosowanie wyłącznika różnicowo-prądowego (RCD) o maksymalnym prądzie wyzwoleńowym 30 mA.

Uruchamianie młota dłutującego

1. Wcisnąć włącznik/wyłącznik na uchwycie.
 - ▶ Młot dłutujący uruchamia się.
2. Podczas pracy trzymać włącznik/ wyłącznik w pozycji wciśniętej.
 - ▶ Dodatkowo mocą maszyny można sterować poprzez naciskanie uchwytu.

 Jeśli przerwa w pracy będzie wynosiła więcej niż 1 minutę, maszyna powróci do ustawienia wyjściowego. W celu ponownego uruchomienia należy ponownie nacisnąć włącznik/ wyłącznik na uchwycie.

Kucie

 Dłuto można zamocować w 6 różnych pozycjach (co 60°). Dzięki temu za pomocą dłut płaskich i kształtowych można pracować zawsze w optymalnej pozycji roboczej.

1. Włożyć wtyczkę sieciową do gniazda.
2. Przyłożyć dłuto ok. 80-100 mm (3 1/8" - 4") od krawędzi.
3. Wcisnąć włącznik/wyłącznik na uchwycie.
4. Kucie rozpocząć pod kątem 90° do powierzchni betonu, kierując wierzchołek do krawędzi. Następnie stopniowo zmieniać kąt do 70° - 80° i wyłamać materiał.
 - ▶ W przypadku prętów zbrojeniowych zawsze prowadzić dłuto do krawędzi materiału, nie zaś do prętów zbrojeniowych.

 **Praca w niskich temperaturach:** Urządzenie wymaga minimalnej temperatury roboczej, aby pracował mechanizm udarowy. Aby ją osiągnąć, przyłożyć urządzenie na krótko do podłoża i pozostawić na obrotach jałowych. Jeśli to konieczne powtarzać tę czynności, póki udar nie zacznie pracować.

Wymywanie narzędzia roboczego

OSTRZEŻENIE

Niebezpieczeństwo obrażeń ciała Osprzęt nagrzewa się wskutek eksploatacji, a jego krawędzie mogą być ostre.

- ▶ Do wymiany narzędzi zakładać rękawice ochronne.

1. Wyciągnąć wtyczkę sieciową z gniazda.
2. Odciągnąć do oporu blokadę narzędzia.
3. Wyjąć narzędzie robocze.



4. **UWAGA!** Nie kłaść rozgrzanych narzędzi na łatwopalne materiały.

Odłączanie wtykowego przewodu zasilającego od elektronarzędzia

1. Wyciągnąć wtyczkę sieciową z gniazda.
2. Nacisnąć przycisk blokady i wyciągnąć kodowane rozłączalne elektryczne połączenie wtykowe.
3. Wyciągnąć przewód zasilający z urządzenia.

i Hilti zaleca pozostawić wtykowy przewód zasilający zawsze przy urządzeniu. Wyjąć wtykowy przewód zasilający tylko w przypadku jego złamania / uszkodzenia.

Konserwacja i utrzymanie urządzenia we właściwym stanie technicznym

OSTRZEŻENIE

Zagrożenie porażeniem elektrycznym! Przeprowadzanie konserwacji i prac związanych z utrzymaniem urządzenia z włożoną do gniazda wtyczką mogą prowadzić do ciężkich obrażeń i poparzenia.

- ▶ Przed przystąpieniem do wszelkich czynności konserwacyjnych urządzenia należy zawsze wyciągnąć wtyczkę z gniazda!

Konserwacja

- Ostrożnie usunąć przywierające zanieczyszczenia.
- Ostrożnie czyścić szczeliny wentylacyjne suchą szczotką.
- Obudowę czyścić wyłącznie lekko zwilżoną ściereczką. Nie stosować środków pielęgnacyjnych zawierających silikon, ponieważ mogą one uszkodzić elementy z tworzywa sztucznego.

Utrzymanie urządzenia we właściwym stanie technicznym

OSTRZEŻENIE

Niebezpieczeństwo porażenia prądem! Niefachowe wykonywanie napraw podzespołów elektrycznych może prowadzić do ciężkich obrażeń ciała i oparzeń.

- ▶ Naprawy elementów elektrycznych mogą być wykonywane wyłącznie przez wykwalifikowanych elektryków.
- Regularnie kontrolować wszystkie widoczne elementy pod względem uszkodzeń a elementy obsługi pod względem prawidłowego działania.
- W razie uszkodzeń i / lub zakłóceń w funkcjonowaniu, nie używać produktu. Natychmiast zlecić naprawę serwisowi **Hilti**.
- Po zakończeniu prac konserwacyjnych założyć wszystkie mechanizmy zabezpieczające i skontrolować ich działanie.

i W celu bezpiecznej pracy stosować wyłącznie oryginalne części zamienne i materiały eksploatacyjne. Dopuszczone przez Hilti części zamienne, materiały eksploatacyjne i wyposażenie produktu są dostępne w lokalnym centrum **Hilti Store** oraz na: **www.hilti.group**.

Transport i przechowywanie

Transport

- ▶ Nie transportować produktu z zamontowanym narzędziem.
- ▶ Uważać na bezpieczne trzymanie podczas transportu.
- ▶ Po każdym przenoszeniu należy skontrolować wszystkie widoczne elementy pod kątem uszkodzeń, a elementy obsługi pod względem prawidłowego działania.

Przechowywanie

- ▶ Przed przechowywaniem produktu należy zawsze wyciągnąć wtyczkę z gniazda.
- ▶ Przechowywać produkt w suchym miejscu, niedostępnym dla dzieci oraz innych niepowołanych osób.
- ▶ Po każdym przechowywaniu należy skontrolować wszystkie widoczne elementy pod kątem uszkodzeń, a elementy obsługi pod względem prawidłowego działania.



Transport za pomocą wózka transportowego

OSTRZEŻENIE

Niebezpieczeństwo obrażeń ciała spowodowane dużym ciężarem Młot dłutujący jest ciężki.

► W miarę możliwości zawsze używać wózka transportowego. W przypadku braku wózka transportowego młot dłutujący powinny zawsze transportować dwie osoby.

Nie stawiać wózka transportowego na pochylej powierzchni.

Zapewnić, aby wózek transportowy stał stabilnie.

Wybierać bezpieczne drogi transportowe.

1. Postawić młot dłutujący na trzpieniu do mocowania na wózku transportowym i zabezpieczyć pałąkiem przytrzymującym.
2. Na czas transportu zabezpieczyć młot dłutujący pałąkiem przytrzymującym.
3. Włożyć dłuto do oporu w uchwyt materiału eksploatacyjnego.

Pomoc w przypadku awarii

W przypadku awarii, które nie zostały uwzględnione w tej tabeli lub których użytkownik nie jest w stanie usunąć sam, należy skontaktować się z serwisem **Hilti**.

Usuwanie usterek

| Awaria | Możliwa przyczyna | Rozwiązanie |
|--|---|---|
| Młot dłutujący nie uruchamia się. | Trwa inicjalizacja elektroniki (do ok. 4 sekund od włożenia wtyczki) | ► Wyłączyć i ponownie włączyć urządzenie. |
| | Przerwane zasilanie prądem sieciowym | ► Podłączyć inne urządzenie do sieci elektrycznej i sprawdzić, czy działa. |
| | Elektroniczna blokada rozruchu po przerwaniu zasilania sieciowego jest aktywna | ► Wyłączyć i ponownie włączyć urządzenie. |
| | Prądnica w trybie Sleep Mode. | ► Obciążyć prądnicę drugim urządzeniem odbiorczym (np. lampą oświetlającą plac budowy). Następnie wyłączyć i ponownie włączyć urządzenie. |
| | Wtykowy przewód sieciowy nie jest prawidłowo podłączony. | ► Prawidłowo podłączyć wtykowy przewód zasilający do elektronarzędzia. |
| Wskaźnik serwisowy świeci się na czerwono. | Urządzenie jest uszkodzone lub upłynął termin na przeprowadzenie przeglądu technicznego | ► Konserwację lub naprawę produktu należy zlecać wyłącznie serwisowi Hilti . |



| Awaria | Możliwa przyczyna | Rozwiązanie |
|---|--|--|
| Wskaźnik serwisowy miga na czerwono. | Tymczasowa usterka | <ul style="list-style-type: none"> ▶ Odczekać 10 sekund, aż miganie zakończy się. ▶ Jeśli miganie nie zakończy się po 10 sekundach, wyciągnąć wtyczkę sieciową i odczekać 2 minuty. ▶ Jeśli miganie nie ustanie, oddać produkt do serwisu Hilti. |
| | Napięcie prądu zasilającego jest zbyt wysokie | <ul style="list-style-type: none"> ▶ Zmienić gniazdo. Sprawdzić sieć. |
| Wskaźnik gotowości miga na zielono. | Ochrona przed przegrzaniem | <ul style="list-style-type: none"> ▶ Poczekać, aż urządzenie ostudzi się. ▶ Wyczyścić szczelinę wentylacyjną. Eksploatacja na biegu jałowym jest nadal możliwa. |
| Brak udaru. | Temperatura urządzenia za niska | <ul style="list-style-type: none"> ▶ Przystawić młot dłutujący do podłoża i włączyć bieg jałowy. W razie potrzeby powtarzać, aż mechanizm udarowy zacznie pracować. |
| Młot dłutujący uderza z istotnie mniejszą częstotliwością. | Jałowa praca (dłuto nie uderza w twarde podłoże) | <ul style="list-style-type: none"> ▶ Puścić przełącznik i ponownie włączyć maszynę lub: ▶ Nacisnąć uchwyt do oporu przy wciśniętym przełączniku. |
| Młot dłutujący nie daje się uruchomić lub wyłącza się w trakcie eksploatacji. | Przedłużacz za długi i/lub o niewystarczającym przekroju | <ul style="list-style-type: none"> ▶ Zastosować przedłużacz o dopuszczalnej długości i/lub wystarczającym przekroju. |

Utylizacja

Urządzenia **Hilti** wykonane zostały w znacznej mierze z materiałów nadających się do powtórnego wykorzystania. Warunkiem recyklingu jest prawidłowa segregacja materiałów. W wielu krajach firma **Hilti** przyjmuje zużyte urządzenia w celu ponownego wykorzystania. Pytać należy w punkcie serwisowym **Hilti** lub doradcy handlowego.

▶ Nie wyrzucać elektronarzędzi, urządzeń elektronicznych i akumulatorów wraz z odpadami komunalnymi!

Dyrektywa RoHS (dyrektywa w sprawie ograniczenia stosowania substancji niebezpiecznych)

Pod poniższym linkiem znajduje się tabela substancji niebezpiecznych: qr.hilti.com/r11668382. Link do tabeli RoHS znajduje się na końcu niniejszej dokumentacji jako kod QR.

Gwarancja producenta na urządzenia

▶ W razie pytań dotyczących warunków gwarancji należy skontaktować się z lokalnym przedstawicielem **Hilti**.



Údaje k návodu k obsluze**K tomuto návodu k obsluze**

- **Varování!** Než budete výrobek používat, musíte si přečíst a pochopit návod k obsluze přiložený k výrobku, včetně pokynů, bezpečnostních a varovných upozornění, obrázků a specifikací. Zejména se seznamte se všemi pokyny, bezpečnostními a varovnými upozorněními, obrázky, specifikacemi a dále součástmi a funkcemi. Při nedodržení hrozí nebezpečí zásahu elektrickým proudem, požáru a/nebo těžkých poranění. Návod k obsluze včetně všech pokynů, bezpečnostních a výstražných upozornění uchovejte pro pozdější použití.
- Výrobky **HILTI** jsou určeny pro profesionální uživatele a smí je obsluhovat, ošetřovat a provádět jejich údržbu pouze autorizovaný a instruovaný personál. Tento personál musí být speciálně informován o vyskytujících se nebezpečích, s nimiž by se mohl setkat. Výrobek a jeho pomůcky mohou být nebezpečné, pokud s nimi nesprávně zachází nevyškolený personál nebo pokud se nepoužívají v souladu s určeným účelem.
- Přiložený návod k obsluze odpovídá aktuálnímu stavu technických poznatků v okamžiku tisku. Aktuální verzi najdete vždy online na stránce s výrobky Hilti. K tomu použijte odkaz nebo QR kód v tomto návodu k obsluze, označený symbolem .
- Jiným osobám předávejte výrobek pouze s návodem k obsluze.

Vysvětlení značek**Varovná upozornění**

Varovná upozornění varují před nebezpečím při zacházení s výrobkem. Byla použita následující signální slova:

 NEBEZPEČÍ**NEBEZPEČÍ !**

- ▶ Používá se k upozornění na bezprostřední nebezpečí, které by mohlo vést k těžkému poranění nebo k smrti.

 VÝSTRAHA**VÝSTRAHA !**

- ▶ Používá se k upozornění na potenciální nebezpečí, které může vést k těžkým poraněním nebo k smrti.

 POZOR**POZOR !**

- ▶ Používá se k upozornění na potenciálně nebezpečnou situaci, která by mohla vést k poraněním nebo k věcným škodám.

Symbyly v návodu k obsluze

V tomto návodu k obsluze jsou použité následující symboly:



Řiďte se návodem k obsluze



Pokyny k používání a ostatní užitečné informace



Zacházení s recyklovatelnými materiály



Elektrická zařízení a akumulátory nevyhazujte do směsného odpadu

Symbyly na obrázcích

Na obrázcích jsou použity následující symboly:





| | |
|---|---|
| 2 | Tato čísla odkazují na příslušný obrázek na začátku tohoto návodu k obsluze. |
| 3 | Číslování na obrázcích odkazují na důležité pracovní kroky nebo pro pracovní kroky důležité součásti. V textu jsou tyto pracovní kroky nebo součásti zvýrazněny příslušnými čísly, např. (3). |
| 11 | Čísla pozic jsou uvedena na obrázku Přehled a odkazují na čísla z legendy v části Přehled výrobku . |
|  | Tato značka znamená, že byste měli manipulaci s výrobkem věnovat zvláštní pozornost. |

Symbyly na výrobku

Symbyly na výrobku

Na výrobku mohou být použity následující symbyly:

| | |
|---|------------------------------------|
|  | Třída ochrany II (dvojitá izolace) |
|  | Zákaz transportu pomocí jeřábu |
|  | Bezdrátový přenos dat |

Bezpečnost

Všeobecné bezpečnostní pokyny pro elektrické nářadí

VAROVÁNÍ Přečtete si všechny bezpečnostní pokyny, instrukce, vyobrazení a technické údaje, které patří k tomuto elektrickému nářadí. Nedbalost při dodržování následujících instrukcí může mít za následek úraz elektrickým proudem, požár a/nebo těžká poranění.

Všechny bezpečnostní pokyny a instrukce uschovejte pro budoucí potřebu.

Pojem „elektrické nářadí“, používaný v bezpečnostních pokynech, se vztahuje na elektrické nářadí napájené ze sítě (se síťovým kabelem) nebo na elektrické nářadí napájené z akumulátoru (bez síťového kabelu).

Bezpečnost pracoviště

- ▶ **Pracoviště musí být čisté a dobře osvětlené.** Nepořádek nebo neosvětlená místa mohou vést k úrazům.
- ▶ **S elektrickým nářadím nepracujte v prostředí s nebezpečím výbuchu, kde se nacházejí hořlavé kapaliny, plyny nebo prach.** Elektrické nářadí jiskří; od těchto jisker se mohou prach nebo páry vznítit.
- ▶ **Při práci s elektrickým nářadím zabraňte přístupu dětem a jiným osobám na pracoviště.** Rozptylování pozornosti by mohlo způsobit ztrátu kontroly nad nářadím.

Elektrická bezpečnost

- ▶ **Síťová zástrčka elektrického nářadí musí odpovídat zásuvce. Zástrčka nesmí být žádným způsobem upravována. U elektrického nářadí s ochranným uzemněním nepoužívejte žádné adaptéry.** Neupravené zástrčky a odpovídající zásuvky snižují riziko úrazu elektrickým proudem.
- ▶ **Nedotýkejte se uzemněných povrchů, např. trubek, topení, sporáků a chladniček.** Při tělesném kontaktu s uzemněním hrozí zvýšené riziko úrazu elektrickým proudem.
- ▶ **Elektrické nářadí chraňte před deštěm a vlhkem.** Vniknutí vody do elektrického nářadí zvyšuje nebezpečí úrazu elektrickým proudem.
- ▶ **Síťový kabel použijte jen k tomu účelu, pro který je určený. Nepoužívejte ho zejména k nošení či zavěšování elektrického nářadí ani k vytahování zástrčky ze zásuvky. Síťový kabel chraňte před horkem, olejem, ostrými hranami a pohyblivými díly.** Poškozené nebo zamotané síťové kabely zvyšují riziko úrazu elektrickým proudem.



- ▶ **Pokud pracujete s elektrickým nářadím venku, používejte pouze takové prodlužovací kabely, které jsou vhodné i pro venkovní použití.** Použití prodlužovacího kabelu, který je vhodný pro venkovní použití, snižuje riziko úrazu elektrickým proudem.
- ▶ **Pokud se nelze vyvarovat provozu elektrického nářadí ve vlhkém prostředí, použijte proudový chránič.** Použití proudového chrániče snižuje riziko úrazu elektrickým proudem.

Bezpečnost obob

- ▶ **Buďte pozorní, dávejte pozor na to, co děláte, a přistupujte k práci s elektrickým nářadím rozumně. Elektrické nářadí nepoužívejte, když jste unavení nebo pod vlivem drog, alkoholu či léků.** Okamžik nepozornosti při práci s elektrickým nářadím může mít za následek vážná poranění.
- ▶ **Používejte osobní ochranné pomůcky a vždy noste ochranné brýle.** Používání osobních ochranných pomůcek, jako jsou dýchací maska proti prachu, bezpečnostní obuv s protiskluzovou podrážkou, ochranná helma nebo chrániče sluchu (podle druhu použití elektrického nářadí), snižuje riziko úrazu.
- ▶ **Zabraňte neúmyslnému uvedení do provozu. Před zapojením elektrického nářadí do sítě a/nebo vložením akumulátoru, před uchopením elektrického nářadí nebo jeho přenášením se ujistěte, že je vypnuté.** Držíte-li při přenášení elektrického nářadí prst na spínači nebo připojujete-li ho k síti zapnuté, může dojít k úrazu.
- ▶ **Dříve než elektrické nářadí zapnete, odstraňte seřizovací nástroje nebo klíč.** Nástroj nebo klíč ponechaný v otáčivém dílu nářadí může způsobit úraz.
- ▶ **Udržujte přirozené držení těla. Zaujměte bezpečný postoj a udržujte rovnováhu.** Tak si v nečekaných situacích zachováte lepší kontrolu nad výrobkem.
- ▶ **Noste vhodné oblečení. Nenoste volný oděv ani šperky. Vlasy, oděv a rukavice mějte v bezpečné vzdálenosti od pohybujících se dílů.** Volný oděv, šperky a dlouhé vlasy jimi mohou být zachyceny.
- ▶ **Pokud lze namontovat odsávání prachu nebo zařízení na zachycení prachu, zkontrolujte, zda jsou připojené a používají se správně.** Použitím odsávání prachu můžete snížit ohrožení vlivem prachu.
- ▶ **Nenechte se ukolébat falešným pocitem bezpečí a nepřekračujte bezpečnostní pravidla pro elektrické nářadí, i když jste po mnohonásobném použití s elektrickým nářadím dobře seznámeni.** Nepozorné jednání může ve zlomcích sekundy způsobit těžká zranění.

Použití elektrického nářadí a péče o něj

- ▶ **Nářadí nepřetěžujte.** Pro danou práci použijte elektrické nářadí, které je pro ni určené. S vhodným elektrickým nářadím budete v dané výkonové oblasti pracovat lépe a bezpečněji.
- ▶ **Nepoužívejte elektrické nářadí s vadným spínačem.** Elektrické nářadí, které nelze zapnout nebo vypnout, je nebezpečné a musí se opravit.
- ▶ **Dříve než budete nářadí seřizovat, měnit jeho příslušenství nebo než ho odložíte, vytáhněte síťovou zástrčku ze zásuvky a/nebo vyjměte odnímatelný akumulátor.** Toto preventivní opatření zabrání neúmyslnému zapnutí elektrického nářadí.
- ▶ **Nepoužívané elektrické nářadí uchovávejte mimo dosah dětí. Nedovolte, aby nářadí používaly osoby, které s ním nejsou seznámené nebo si nepřečetly tyto pokyny.** Elektrické nářadí je nebezpečné, když ho používají nezkušené osoby.
- ▶ **O elektrické nářadí a příslušenství se pečlivě starajte. Kontrolujte, zda pohyblivé díly bezvadně fungují a nevážnou, zda díly nejsou prasklé nebo poškozené tak, že by byla narušena funkce elektrického nářadí. Poškozené díly nechte před použitím nářadí opravit.** Mnoho úrazů má na svědomí nedostatečná údržba elektrického nářadí.
- ▶ **Řezné nástroje udržujte ostré a čisté.** Pečlivě ošetřované řezné nástroje s ostrými řeznými hranami méně vážnou a dají se lehceji vést.
- ▶ **Elektrické nářadí, příslušenství, nástroje atd. používejte v souladu s těmito instrukcemi. Respektujte přitom pracovní podmínky a prováděnou činnost.** Použití elektrického nářadí k jinému účelu, než ke kterému je určeno, může být nebezpečné.



- ▶ **Rukojeti a plochy rukojetí udržujte suché, čisté a beze stop oleje a tuku.** Kluzké rukojeti a plochy rukojetí nedovolují bezpečné ovládání a kontrolu elektrického nářadí v nepředvidaných situacích.

Servis

- ▶ **Elektrické nářadí svěřujte do opravy pouze kvalifikovaným odborným pracovníkům, kteří mají k dispozici originální náhradní díly.** Tak zajistíte, že elektrické nářadí bude i po opravě bezpečné.

Bezpečnostní pokyny pro kladiva

Bezpečnostní pokyny pro všechny práce

- ▶ **Používejte chrániče sluchu.** Hluk může způsobit ztrátu sluchu.
- ▶ **Používejte přidavné rukojeti dodané s nářadím.** Ztráta kontroly může vést k poranění.
- ▶ **Při práci, při které může nástroj zasáhnout skryté elektrické rozvody nebo vlastní síťový kabel, držte nářadí za izolované rukojeti.** Kontakt s vedením pod proudem může uvést pod napětí i kovové díly nářadí, což by mohlo způsobit úraz elektrickým proudem.

Dodatečné bezpečnostní pokyny

Bezpečnost osob

- ▶ Výrobek používejte jen v technicky bezvadném stavu.
- ▶ Nikdy neprovádějte na výrobku úpravy nebo změny.
- ▶ Uživatel a osoby, které se zdržují v blízkosti, musí za provozu výrobku používat ochranu očí, ochrannou přilbu, chrániče sluchu a ochranné rukavice.
- ▶ Při výměně nástroje používejte ochranné rukavice, protože nástroj se při práci zahřívá.
- ▶ Při prorážení otvorů zajistěte oblast na druhé straně. Vybourané části mohou vypadnout ven a/nebo dolů a poranit jiné osoby.
- ▶ Ujistěte se, že je postranní rukojeť správně namontovaná a řádně připevněná. Výrobek držte vždy pevně oběma rukama za rukojeti, které jsou k tomu určené. Udržujte rukojeti suché, čisté a beze stop oleje a tuku.
- ▶ Pro tento výrobek používejte pouze sekáče **Hilti** se stopkou TE-H.
- ▶ Sekáč vyměňujte jen ve vodorovné poloze nářadí, nikdy ve svislé.
- ▶ Zasuňte sekáč do upínání nástroje tak, aby zaskočil se slyšitelným zacvaknutím a aby už nebyl vidět žlutý varovný kroužek.
- ▶ Zkontrolujte, zda sekáč správně zaskočil. **POZOR:** Nezajištěný sekáč může nečekaně způsobit nebezpečné situace!
- ▶ Tento výrobek spouštějte pouze v pracovní poloze, nikoli v přepravní poloze!
- ▶ Dělejte pracovní přestávky a provádějte cvičení pro lepší prokrvení prstů. Při delší práci může vlivem vibrací dojít k cévním poruchám nebo k poruchám nervového systému v prstech, rukách nebo zápěstích.
- ▶ Výrobek není určený k tomu, aby ho používaly děti, slabé osoby nebo osoby bez instruktáže.
- ▶ Nářadí nenechávejte v dosahu dětí.
- ▶ Před začátkem práce si ujasněte rizikovou kategorii prachu, který při práci vzniká. Používejte stavební vysavač s oficiálně schválenou třídou ochrany, která splňuje místní předpisy na ochranu proti prachu.
- ▶ Pokud možno používejte odsávání prachu a vhodný mobilní vysavač. Prach z materiálů, jako jsou nátěry s obsahem olova, některé druhy dřeva, beton/zdivo/kámen, které obsahují křemen, a dále minerály a kov, může být zdraví škodlivý.
- ▶ Zajistěte dobré větrání pracoviště a v případě potřeby noste respirátor vhodný pro příslušný prach. Kontakt s tímto prachem nebo jeho vdechování může způsobit alergické reakce a/nebo onemocnění dýchacích cest pracovníka nebo osob v okolí. Určitý prach, např. prach z dubového nebo bukového dřeva, je rakovinotvorný, zejména ve spojení s přísadami pro úpravu dřeva (chromát, prostředky na ochranu dřeva). S materiálem obsahujícím azbest smí manipulovat pouze odborníci.



Elektrická bezpečnost

- ▶ Před zahájením práce zkontrolujte pracovní oblast, zda se v ní nenacházejí skryté elektrické rozvody, plynové a vodovodní trubky. Pokud byste omylem poškodili elektrické vedení, vnější kovové části nářadí mohou způsobit úraz elektrickým proudem.
- ▶ Pravidelně kontrolujte přívodní kabel tohoto výrobku a v případě poškození ho nechte vyměnit kvalifikovaným odborníkem. Pokud je přívodní kabel elektrického nářadí poškozený, musí se vyměnit za speciálně upravený a schválený přívodní kabel, který lze zakoupit u zákaznického servisu. Pravidelně kontrolujte prodlužovací kabely a v případě poškození je vyměňte. Jestliže se při práci poškodí síťový nebo prodlužovací kabel, nesmíte se kabelu dotýkat. Vytáhněte síťovou zástrčku ze zásuvky. Poškozené přívodní a prodlužovací kabely představují nebezpečí úrazu elektrickým proudem.
- ▶ Při časté práci s vodivými materiály nechte znečištěné elektrické nářadí v pravidelných intervalech zkontrolovat v servisu **Hilti**. Prach usazený na povrchu nářadí, především z vodivých materiálů, nebo vlhkost mohou za nepříznivých podmínek vést k úrazu elektrickým proudem.
- ▶ Při přerušení napájení elektrického nářadí vypněte a vytáhněte síťovou zástrčku ze zásuvky. Tak zabráníte nechtěnému spuštění výrobku při opětovném zapnutí proudu.

Popis

Přehled výrobku 1

- | | |
|-----------------------|---------------------------------------|
| ① Rukojeť s vypínačem | ⑤ Konektor síťového kabelu |
| ② Servisní ukazatel | ⑥ Síťový kabel s kódovaným konektorem |
| ③ Transportní rukojeť | ⑦ Větrací otvory |
| ④ Rukojeť | ⑧ Upínání nástroje |

Přehled transportního vozíku 2

- | | |
|---------------------------------------|---|
| ① Rukojeť | ⑤ Kolečka |
| ② Zajištění nákladu | ⑥ Pojistka kolečka (podložka, závlačka) |
| ③ Zajišťovací třmen | ⑦ Kolík na uchycení nářadí |
| ④ Držák na spotřební materiál (sekáč) | ⑧ Transportní rukojeť |

Použití v souladu s určeným účelem

Popsaný výrobek je ručně vedené sekací kladivo s 28mm šestihranným upínáním nástroje. Je určené pro sekací práce v betonu, zdivu a asfaltu. Další možnosti použití představuje pěchování a hloubení.

- ▶ Nářadí se smí používat pouze se síťovým napětím a síťovou frekvencí, které jsou uvedené na typovém štítku.

Možné nesprávné použití

Tento výrobek není vhodný pro práci se zdraví škodlivými materiály.

Tento výrobek není vhodný pro práci ve vlhkém prostředí.

Servisní ukazatel

Sekací kladivo je vybavené servisním ukazatelem se světelnou signalizací.

| Stav | Význam |
|----------------------------------|--|
| Servisní ukazatel svítí červeně. | <ul style="list-style-type: none"> • Dosažena doba nutnosti servisu. Dejte výrobek do servisu Hilti. • Výrobek je poškozený. Dejte výrobek do servisu Hilti. |



| Stav | Význam |
|--|---|
| Servisní ukazatel bliká červeně. | <ul style="list-style-type: none"> Dočasná chyba. Počkejte 10 sekund, dokud blikání nepřestane. Pokud blikání za 10 sekund nepřestane, vytáhněte zástrčku ze zásuvky a počkejte 2 minuty. Pokud blikání nepřestane, dejte výrobek do servisu Hilti. |
| Ukazatel připravenosti k provozu bliká zeleně. | <ul style="list-style-type: none"> Teplná pojistka. Nechte výrobek vychladnout. |
| Ukazatel připravenosti k provozu svítí zeleně. | Výrobek je připravený k provozu. |

Dejte výrobek včas do servisu **Hilti**. Tak zůstane vždy připravený k provozu.

Active Vibration Reduction

Výrobek je vybavený systémem Active Vibration Reduction (AVR), který citelně snižuje vibrace.

Obsah dodávky

Sekací kladivo, návod k obsluze, tuk.

Transportní vozík nabízíme jako volitelné příslušenství.

Další systémové produkty schválené pro váš výrobek najdete v **Hilti Store** nebo na: www.hilti.group

Technické údaje

Jmenovité napětí, jmenovitý proud, frekvenci a/nebo jmenovitý příkon najdete na typovém štítku určeném pro vaši zemi.

Při provozu s generátorem nebo transformátorem musí být jeho výstupní výkon minimálně dvojnásobný, než je jmenovitý příkon uvedený na typovém štítku nářadí. Provozní napětí transformátoru nebo generátoru musí být neustále v rozpětí +5 % a -15 % jmenovitého napětí nářadí.

| | |
|--|------------------|
| Generace výrobku | 03 |
| Jmenovitý proud | 9 A |
| Hmotnost podle EPTA-Procedure 01 | 27,1 kg |
| Energie jednoho příklepu podle standardu EPTA | 85 J |
| Skladovací teplota | -20 °C ... 70 °C |
| Okolní teplota při provozu | -20 °C ... 55 °C |

Informace o hlučnosti a hodnoty vibrací

Hodnoty akustického tlaku a vibrací uvedené v těchto pokynech byly změřené normovanou měřicí metodou a lze je použít k vzájemnému srovnání elektrického nářadí. Jsou vhodné také pro předběžný odhad působení.

Uvedené údaje reprezentují hlavní použití elektrického nářadí. Při jiném způsobu použití, při použití s jinými nástroji nebo nedostatečné údržbě se údaje mohou lišit. Působení během celé pracovní doby se tím může výrazně zvýšit.

Pro přesný odhad působení je nutné zohlednit také dobu, kdy je elektrické nářadí vypnuté nebo kdy sice běží, ale nepoužívá se. Působení během celé pracovní doby se tím může výrazně snížit.

Stanovte doplňující bezpečnostní opatření na ochranu pracovníka před působením hluku a/nebo vibrací, například: údržbu elektrického nářadí a nástrojů, udržování rukou v teple, organizace pracovních postupů.



Podrobné informace k zde použitým verzím norem **EN 62841** najdete na vyobrazení prohlášení o shodě 224.

Informace o hlučnosti

| | TE 3000-AVR |
|---|-------------|
| Hladina akustického výkonu (L_{WA}) | 106 dB(A) |
| Nejistota pro hladinu akustického výkonu (K_{WA}) | 3 dB(A) |
| Hladina akustického tlaku (L_{pA}) | 98 dB(A) |
| Nejistota pro hladinu akustického tlaku (K_{pA}) | 3 dB(A) |

Informace o vibracích

| | TE 3000-AVR |
|---------------------------|----------------------|
| Sekání (a_h, C_{heq}) | 6,3 m/s ² |
| Nejistota (K) | 1,5 m/s ² |

Používání prodlužovacích kabelů

VÝSTRAHA

Nebezpečí způsobené poškozenými kabely! Jestliže se při práci poškodí síťový nebo prodlužovací kabel, nesmíte se kabelu dotýkat. Vytáhněte síťovou zástrčku ze zásuvky.

► Pravidelně kontrolujte přívodní kabel zařízení a v případě poškození jej dejte vyměnit kvalifikovanému odborníkovi.

- Používejte pouze prodlužovací kabely s dostatečným průřezem schválené pro danou oblast použití. Jinak může dojít k poklesu výkonu nářadí a přehřátí kabelu.
- Pravidelně kontrolujte, zda prodlužovací kabel není poškozený.
- Poškozené prodlužovací kabely vyměňte.
- Venku používejte pouze prodlužovací kabely, které jsou pro to schváleny a příslušně označeny. Doporučené minimální průřezy a maximální délky kabelů najdete na konci této dokumentace jako QR kód.

Příprava práce

POZOR

Nebezpečí poranění! Neúmyslné spuštění výrobku.

► Před nastavováním nářadí nebo výměnou příslušenství vytáhněte síťovou zástrčku ze zásuvky.

Dodržujte bezpečnostní pokyny a varovná upozornění v této dokumentaci a na výrobku.

Nástroj

Pro tento výrobek používejte jen sekáče **Hilti** se stopkou **TE-H**.

Jiné sekáče nelze správně zajistit a je vidět žlutý varovný kroužek na aretaci nástroje. Upozorňujeme, že nástroj není pro toto sekací kladivo vhodný!

► Před každým použitím dbejte na to, aby žlutý varovný kroužek na aretaci nástroje nebyl vidět.

Nasazení nástroje

Před každým použitím zkontrolujte nástroj, zda není poškozený nebo nerovnoměrně opotřebený, a v případě potřeby ho vyměňte.

1. Mírně namažte upínací stopku nástroje.
2. Zasuňte sekáč se stopkou **TE-H** do upínání nástroje tak, aby zaskočil se slyšitelným zacvaknutím a aby už nebyl vidět žlutý varovný kroužek.



3. Tahem za nástroj zkontrolujte, zda je spolehlivě zajištěný.

 Používejte pouze originální tuk **Hilti**. Použití nevhodného tuku může způsobit poškození výrobku.

Připojení zásuvného síťového kabelu 5

POZOR

Nebezpečí poranění bludným proudem při znečištěných kontaktech.

► Odpojitelný elektrický konektor zapojujte do elektrického nářadí jen v čistém, suchém stavu bez napětí.

1. Kódovaný odpojitelný elektrický konektor zasuňte až nadoraz do nářadí tak, aby aretace slyšitelně zaskočila.

2. Zastrčte síťovou zástrčku do zásuvky.

 **Hilti** doporučuje nechávat síťový kabel vždy v nářadí. Zásuvný síťový kabel se má odpojovat jen při prasknutí/poškození.

Obsluha

VÝSTRAHA

Nebezpečí způsobené poškozenými kabely! Jestliže se při práci poškodí síťový nebo prodlužovací kabel, odpojte okamžitě nářadí a kabel od elektrické napájecí sítě. Nedotýkejte se poškozeného místa!

► Pravidelně kontrolujte všechna přívodní vedení. Vadné prodlužovací kabely vyměňte. Poškozené síťové kabely nechte vyměnit kvalifikovaným odborníkem.

Zásadně doporučujeme použít proudový jistič (RCD) s maximálním vypínacím proudem 30 mA.

Spuštění sekacího kladiva 6

1. Úplně stiskněte rukojeť a vypínač.

► Sekací kladivo se spustí.

2. Při práci držte vypínač stisknutý.

► Navíc můžete stisknutím rukojeti ovládat výkon nářadí.

 Při přerušení práce na déle než 1 minutu se nářadí vrátí do výchozí polohy. Pro opětovné spuštění musíte znovu úplně stisknout rukojeť a vypínač.

Sekání 7

 Sekáč je možné zaaretovat v šesti různých polohách (po 60°). Tak lze s plochými a tvarovými sekáči vždy pracovat v optimální pracovní poloze.

1. Zapojte síťovou zástrčku do zásuvky.

2. Sekáč nasadte cca 80–100 mm (3 1/8"–4") od hrany.

3. Úplně stiskněte rukojeť a vypínač.

4. Sekání začněte v úhlu 90° k betonovému povrchu a hrot nasměrujte k hraně. Potom přejděte do úhlu 70° až 80° a materiál vyloňte.

► U armovacího železa vedte sekáč vždy proti hraně materiálu, nikoli proti armovacímu železu.

Práce za nízkých teplot:

Nářadí musí nejdříve dosáhnout minimální provozní teploty, aby mohl pracovat přiklepový mechanismus. Pro dosažení této teploty nasadte nářadí krátce na podklad a nechte ho běžet naprázdno. Jestliže je to nutné, opakujte tento postup, dokud nezačne pracovat přiklepový mechanismus.



Vyjmutí nástroje 8

⚠ VÝSTRAHA

Nebezpečí poranění Nástroj se při práci zahřívá a může mít ostré hrany.

▶ Při výměně nástrojů noste ochranné rukavice.

1. Vytáhněte síťovou zástrčku ze zásuvky.
2. Zatahněte zajištění nástroje až nadoraz dozadu.
3. Vyjměte nástroj.
4. **⚠ POZOR!** Horký nástroj nepokládejte na snadno vznětlivé materiály.

Odpojení zásuvného síťového kabelu z elektrického nářadí

1. Vytáhněte síťovou zástrčku ze zásuvky.
2. Stiskněte aretační tlačítko a odpojte kódovaný odpojitelný elektrický konektor.
3. Vytáhněte síťový kabel z nářadí.

i Hilti doporučuje nechávat síťový kabel vždy v nářadí. Zásuvný síťový kabel se má odpojovat jen při prasknutí/poškození.

Péče a údržba

⚠ VÝSTRAHA

Nebezpečí úrazu elektrickým proudem! Provádění ošetřování a údržby se zapojenou síťovou zástrčkou může mít za následek těžká poranění a popáleniny.

▶ Před veškerým ošetřováním a údržbou vždy vytáhněte síťovou zástrčku!

Ošetřování

- Opatrně odstraňte ulpívající nečistoty.
- Ventilační štěrbinu očistěte opatrně suchým kartáčem.
- Kryt čistěte pouze mírně navlhčeným hadrem. Nepoužívejte ošetřovací prostředky s obsahem silikonu, aby nedošlo k poškození plastových částí.

Údržba

⚠ VÝSTRAHA

Nebezpečí úrazu elektrickým proudem! Neodborné opravy elektrických součástí mohou způsobit těžká poranění a popáleniny.

- ▶ Opravy na elektrických částech smí provádět pouze odborník s elektrotechnickou kvalifikací.
- Pravidelně kontrolujte všechny viditelné díly, zda nejsou poškozené, a ovládací prvky, zda správně fungují.
- V případě poškození a/nebo poruchy funkce výrobek nepoužívejte. Nechte ho ihned opravit v servisu **Hilti**.
- Po ošetřování a údržbě nasadte všechna ochranná zařízení a zkontrolujte funkci.

i Pro bezpečný provoz používejte pouze originální náhradní díly a spotřební materiál. Námi schválené náhradní díly, spotřební materiál a příslušenství pro svůj výrobek najdete v **Hilti Store** nebo na: www.hilti.group.

Přeprava a skladování

Přeprava

- ▶ Tento výrobek nepřepravujte s nasazeným nástrojem.
- ▶ Dbejte na bezpečné upevnění při přepravě.
- ▶ Po každé přepravě zkontrolujte případné poškození všech viditelných dílů a bezvadnou funkci ovládacích prvků.

Skladování

- ▶ Tento výrobek skladujte vždy s odpojenou síťovou zástrčkou.



- ▶ Tento výrobek skladujte v suchu a mimo dosah dětí a nepovolaných osob.
- ▶ Po delším skladování zkontrolujte případné poškození všech viditelných dílů a bezvadnou funkci ovládacích prvků.

Přeprava pomocí transportního vozíku

VÝSTRAHA

Nebezpečí poranění v důsledku velké hmotnosti Sekací kladivo je těžké.

- ▶ Pokud možno vždy používejte transportní vozík. Pokud nemáte transportní vozík k dispozici, přemísťujte sekací kladivo vždy ve dvou.

Transportní vozík neodstavujte na šikmých plochách.

Zajistěte stabilní postavení transportního vozíku.

Dbejte na bezpečné přepravní cesty.

1. Postavte sekací kladivo na kolík na uchycení nářadí v transportním vozíku.
2. Zajistěte sekací kladivo při přepravě zajišťovacími třmenem.
3. Zasuňte sekáče do držáku na spotřební materiál až do zajištěné polohy.

Pomoc při poruchách

V případě poruch, které nejsou uvedené v této tabulce nebo které nemůžete odstranit sami, se obraťte na náš servis **Hilti**.

Odstraňování poruch

| Porucha | Možná příčina | Řešení |
|----------------------------------|---|--|
| Sekací kladivo se nerozběhne. | Probíhá inicializace elektroniky (až cca 4 sekundy od zapojení zástrčky). | ▶ Nářadí vypněte a znovu zapněte. |
| | Síťové napájení je přerušeno. | ▶ Zapojte jiné elektrické zařízení a zkontrolujte funkci. |
| | Aktivovalo se elektronické blokování rozběhu po přerušení napájení. | ▶ Nářadí vypněte a znovu zapněte. |
| | Generátor je v úsporném režimu. | ▶ Generátor zatíže druhým spotřebičem (např. stavební svítilnou). Nářadí vypněte a poté znovu zapněte. |
| | Zásuvný síťový kabel není správně zapojený. | ▶ Zapojte zásuvný síťový kabel správně do elektrického nářadí. |
| Servisní ukazatel svítí červeně. | Nářadí je poškozené nebo je dosažena doba nutnosti servisu. | ▶ Výrobek nechávejte opravovat pouze v servisu Hilti . |
| Servisní ukazatel bliká červeně. | Dočasná chyba | ▶ Počkejte 10 sekund, dokud blikání nepřestane. |
| | | ▶ Pokud blikání za 10 sekund nepřestane, vytáhněte zástrčku ze zásuvky a počkejte 2 minuty. |
| | Příliš vysoké napájecí napětí. | ▶ Vyměňte zásuvku. Zkontrolujte elektrickou síť. |



| Porucha | Možná příčina | Řešení |
|--|--|---|
| Ukazatel připravenosti k provozu bliká zeleně. | Ochrana proti přehřátí | <ul style="list-style-type: none"> ▶ Nechte výrobek vychladnout. ▶ Vyčistěte ventilační štěrby. Chod na volnoběh je ještě možný. |
| Nefunguje přiklep. | Nářadí je příliš studené. | <ul style="list-style-type: none"> ▶ Nasaďte sekací kladivo na podklad a nechte ho běžet na volnoběh. V případě potřeby opakujte, dokud přiklepový mechanismus nezačne pracovat. |
| Sekací kladivo seká se silně sníženou frekvencí. | Údery naprázdno (sekáč neseká na tvrdém podkladu) | <ul style="list-style-type: none"> ▶ Uvolněte spínač a zapněte nářadí znovu nebo: ▶ Při stisknutí spínače stiskněte nadoraz také rukojeť. |
| Sekací kladivo se nerozběhne nebo se za provozu vypne. | Prodlužovací kabel je příliš dlouhý a/nebo má malý průřez. | <ul style="list-style-type: none"> ▶ Použijte prodlužovací kabel s přípustnou délkou a/nebo dostatečným průřezem. |

Likvidace

Nářadí **Hilti** je vyrobené převážně z recyklovatelných materiálů. Předpokladem pro recyklaci materiálů je jejich řádné třídění. V mnoha zemích odebírá **Hilti** staré nářadí k recyklaci. Informujte se v servisu **Hilti** nebo u prodejního poradce.



▶ Nevyhazujte elektrické nářadí, elektronická zařízení a akumulátory do smíšeného odpadu!

RoHS (směrnice o omezení používání nebezpečných látek)

Pod následujícím odkazem najdete tabulku s nebezpečnými látkami: qr.hilti.com/r11668382. Odkaz na tabulku RoHS najdete na konci této dokumentace jako QR kód.

Záruka výrobce

▶ V případě otázek ohledně záručních podmínek se obraťte na místního partnera **Hilti**.

sk Originální návod na obsluhu

Informácie o návode na obsluhu

O tomto návode na obsluhu

- **Varovanie!** Pred použitím výrobku sa uistite, že ste si prečítali návod na obsluhu priložený k výrobku a porozumeli mu, vrátane pokynov, bezpečnostných upozornení a varovaní, obrázkov a špecifikácií. Predovšetkým sa oboznámte so všetkými pokynmi, bezpečnostnými upozorneniami a varovaniami, obrázkami, špecifikáciami, komponentmi a funkciami. Pri ich nerešpektovaní môže dôjsť k úrazu elektrickým prúdom, požiaru a/alebo vážnemu zraneniu. Návod na obsluhu vrátane všetkých pokynov, bezpečnostných upozornení a varovaní si uschovajte pre neskoršie použitie.
- Výrobky **HILTI** sú určené pre profesionálneho používateľa a smie ich obsluhovať, vykonávať údržbu a opravovať iba autorizovaný, vyškolený personál. Tento personál musí byť špeciálne poučený o vznikajúcich rizikách a nebezpečenstve. Výrobok a jeho pomocné prostriedky sa môžu stať zdrojom nebezpečenstva v prípade, že s nimi bude manipulovať personál bez vzdelania, neodborným spôsobom alebo ak sa nebudú používať v súlade s určením.
- Priložený návod na obsluhu zodpovedá aktuálnemu stavu techniky v čase tlače. Aktuálne vydanie nájdete vždy online na stránke produktov Hilti. Použite na to odkaz alebo QR kód v tomto návode na obsluhu, ktorý je označený symbolom



- Výrobok odovzdajte ďalším osobám len spolu s týmto návodom na obsluhu.

Vysvetlenie značiek

Výstražné upozornenia

Výstražné upozornenia varujú pred rizikami pri zaobchádzaní s výrobkom. Používajú sa nasledujúce signálne slová:

NEBEZPEČENSTVO

NEBEZPEČENSTVO !

- ▶ Na označenie bezprostredne hroziaceho nebezpečenstva, ktoré môže spôsobiť ťažký úraz alebo smrť.

VAROVANIE

VAROVANIE !

- ▶ Označenie možného hroziaceho nebezpečenstva, ktoré môže viesť k ťažkým poraneniam alebo usmrteniu.

POZOR

POZOR !

- ▶ Označenie možnej nebezpečnej situácie, ktorá môže viesť k telesným poraneniam alebo k vecným škodám.

Symbyly v návode na používanie

V tomto návode na používanie sa používajú nasledujúce symboly:

| | |
|--|--|
| | Dodržiavajte návod na používanie |
| | Upozornenia týkajúce sa používania a iné užitočné informácie |
| | Zaobchádzanie s recyklovateľnými materiálmi |
| | Elektrické zariadenia a akumulátory nevyhadzujte do komunálneho odpadu |

Symbyly na obrázkoch

Na vyobrazeniach sa používajú nasledujúce symboly:

| | |
|--|--|
| | Tieto čísla odkazujú na príslušné vyobrazenie na začiatku tohto návodu na používanie. |
| | Číslovanie na obrázkoch upozorňuje na dôležité pracovné kroky alebo konštrukčné prvky dôležité pre pracovné kroky. V texte sú tieto pracovné kroky alebo komponenty označené príslušnými číslami, napr. (3) . |
| | Čísla pozícií sa používajú v obrázku Prehľad a odkazujú na čísla legendy v odseku Prehľad výrobkov . |
| | Tento symbol by mal u vás vzbudiť mimoriadnu pozornosť pri zaobchádzaní s výrobkom. |

Symbyly na výrobku

Symbyly na výrobku

Na výrobku sa môžu používať nasledujúce symboly:

| | |
|--|--------------------------------------|
| | Trieda ochrany II (dvojité izolácie) |
| | Zákaz transportu žeriavom |
| | Bezdrôtový prenos údajov |



Bezpečnosť

Všeobecné bezpečnostné pokyny a upozornenia pre elektrické náradie

⚠ VÝSTRAHA Prečítajte si všetky bezpečnostné upozornenia, pokyny, obrázky a technické údaje týkajúce sa toto elektrického náradia. Nedbalosť pri dodržiavaní uvedených pokynov a pokynov môže mať za následok úraz elektrickým prúdom, požiar a/alebo závažné poranenia.

Všetky bezpečnostné upozornenia a pokyny si uschovajte pre budúcu potrebu.

Pojem "elektrické náradie" uvedený v bezpečnostných upozorneniach sa vzťahuje na sieťové elektrické náradie (náradie so sieťovým káblom) alebo na akumulátorové elektrické náradie (bez sieťového kábla).

Bezpečnosť na pracovisku

- ▶ **Na pracovisku udržiavajte čistotu a dbajte na dostatočné osvetlenie.** Neporiadok na pracovisku a neosvetlené časti pracoviska môžu viesť k úrazom.
- ▶ **Nepracujte s elektrickým náradím vo výbušnom prostredí, v ktorom sa nachádzajú horľavé kvapaliny, plyny alebo prach.** Elektrické náradie vytvára iskry, ktoré môžu spôsobiť vznietenie prachu alebo výparov.
- ▶ **Pri používaní elektrického náradia dbajte na bezpečnú vzdialenosť detí a iných osôb.** Pri odpuťaní pozornosti od práce môžete stratiť kontrolu nad náradím.

Elektrická bezpečnosť

- ▶ **Pripájacia zástrčka elektrického náradia musí byť vhodná do danej zásuvky. Zástrčka sa nesmie žiadnym spôsobom meniť či upravovať. Spolu s uzemneným elektrickým náradím nepoužívajte žiadne zástrčkové adaptéry.** Nezmenené zástrčky a vhodné zásuvky znižujú riziko úrazu elektrickým prúdom.
- ▶ **Zabráňte kontaktu tela s uzemnenými povrchmi ako sú rúry, radiátory alebo vykurovacie telesá, sporáky a chladničky.** Pri uzemnení vášho tela hrozí zvýšené riziko úrazu elektrickým prúdom.
- ▶ **Chráňte elektrické náradie pred dažďom či vlhkosťou.** Vniknutie vody do elektrického náradia zvyšuje riziko úrazu elektrickým prúdom.
- ▶ **Pripojovací kábel nepoužívajte na účely, na ktoré nie je určený, napr. na prenášanie, zavesenie elektrického náradia či na vyťahovanie zástrčky zo zásuvky. Pripojovací kábel držte v bezpečnej vzdialenosti od tepla, oleja, ostrých hrán alebo pohyblivých častí.** Poškodené alebo spletené pripojovacie káble zvyšujú riziko úrazu elektrickým prúdom.
- ▶ **Pri práci s elektrickým náradím vo vonkajšom prostredí používajte iba predĺžovacie káble vhodné aj do vonkajšieho prostredia.** Používanie predĺžovacieho kábla vhodného do vonkajšieho prostredia znižuje riziko úrazu elektrickým prúdom.
- ▶ **Pokiaľ sa nemožno vyhnúť prevádzkovaniu elektrického náradia vo vlhkom prostredí, použite prúdový chránič.** Použitie prúdového chrániča znižuje riziko úrazu elektrickým prúdom.

Bezpečnosť osôb

- ▶ **Pri práci buďte pozorní, dávajte pozor na to, čo robíte a pri práci s elektrickým náradím postupujte s rozvahou. Elektrické náradie nepoužívajte vtedy, keď ste unavení alebo pod vplyvom drog, alkoholu alebo liekov.** Aj moment nepozornosti pri používaní elektrického náradia môže viesť k závažným poraneniam.
- ▶ **Noste prostriedky osobnej ochrannej výbavy a vždy používajte ochranné okuliare.** Nosenie osobnej ochrannej výbavy, ako je maska proti prachu, bezpečnostná obuv s protišmykovou podrážkou, ochranná prilba alebo chrániče sluchu (podľa druhu a použitia elektrického náradia), znižuje riziko poranení.
- ▶ **Zabráňte neúmyselnému uvedeniu do prevádzky. Pred pripojením na elektrické napájanie a/alebo pripojením akumulátora, pred uchopením alebo prenášaním sa uistite, že elektrické náradie je vypnuté.** Ak máte pri prenášaní elektrického náradia prst na spínači alebo ak pripojíte zapnuté náradie na elektrické napájanie, môže to viesť k vzniku úrazov a nehôd.



- ▶ **Pred zapnutím elektrického náradia odstráňte z náradia nastavovacie nástroje alebo kľúče na skrutky.** Nástroj alebo kľúč v otáčajúcej sa časti náradia môže spôsobiť úrazy.
- ▶ **Vyhýbajte sa neprirodzenej polohe a držaniu tela.** Pri práci zabezpečte stabilný postoj a neustále udržiavajte rovnováhu. Budete tak môcť elektrické náradie v neočakávaných situáciách lepšie kontrolovať.
- ▶ **Noste vhodný odev.** Nenoste voľný odev alebo šperky. Vlasy, odev a rukavice udržiavajte mimo pohybujúcich sa dielov. Voľný odev, šperky alebo dlhé vlasy sa môžu zachytiť o pohybujúce sa diely.
- ▶ **Ak je možné namontovať zariadenia na odsávanie a zachytávanie prachu, presvedčte sa, že tieto zariadenia sú pripojené a používajú sa správne.** Používanie zariadenia na odsávanie prachu môže znížiť ohrozenia spôsobené prachom.
- ▶ **Neuspokojte sa pocitom falošnej bezpečnosti a nekonajte v rozpore s bezpečnostnými pravidlami pre elektrické náradie, aj keď máte dostatok skúseností s používaním elektrického náradia.** Nedbalé konanie sa môže v zlomkoch sekundy zmeniť na ťažký úraz.

Používanie a starostlivosť o elektrické náradie

- ▶ **Náradie/zariadenie/prístroje nepreťažujte.** Používajte vhodné elektrické náradie určené na prácu, ktorú vykonávate. Vhodné elektrické náradie umožňuje lepšiu a bezpečnejšiu prácu v uvedenom rozsahu výkonu.
- ▶ **Elektrické náradie s poškodeným vypínačom nepoužívajte.** Náradie, ktoré sa nedá zapnúť alebo vypnúť je nebezpečné a treba ho dať opraviť.
- ▶ **Skôr než budete náradie nastavovať, meniť časti jeho príslušenstva alebo než ho odložíte, vytiahnite sieťovú zástrčku zo zásuvky a/alebo vyberte odnímateľný akumulátor.** Toto bezpečnostné opatrenie zabraňuje neúmyselnému spusteniu elektrického náradia.
- ▶ **Nepoužívané elektrické náradie odložte na miesto chránené pred prístupom detí.** Nedovoľte používať náradie osobám, ktoré s ním nie sú oboznámené alebo si neprečítali tieto inštrukcie. Elektrické náradie je pre neskúsených používateľov nebezpečné.
- ▶ **Elektrické náradie a príslušenstvo starostlivo udržiavajte.** Skontrolujte, či pohyblivé časti náradia bezchybne fungujú a nezasekávajú sa, či nie sú niektoré časti zlomené alebo poškodené v takom rozsahu, že to ovplyvňuje fungovanie elektrického náradia. Poškodené časti dajte pred použitím náradia opraviť. Mnohé úrazy sú zapríčinené nesprávne a nedostatočne udržiavaným elektrickým náradím.
- ▶ **Rezacie nástroje udržiavajte ostré a čisté.** Starostlivo ošetrované rezacie nástroje s ostrými reznými hranami sa zasekávajú menej a ľahšie sa vedú.
- ▶ **Elektrické náradie, príslušenstvo, vkladacie nástroje atď. používajte v súlade s týmito pokynmi.** Zohľadnite pri tom pracovné podmienky a vykonávanú činnosť. Používanie elektrického náradia na iné než určené použitie môže viesť k nebezpečným situáciám.
- ▶ **Rukováti a plochy udržiavajte suché, čisté a bez oleja alebo tuku.** Klzké rukováti a plochy neumožňujú bezpečnú obsluhu a kontrolu elektrického náradia v nepredvídateľných situáciách.

Servis

- ▶ **Elektrické náradie nechajte opravovať iba kvalifikovaným odborným personálom a iba s použitím originálnych náhradných dielov.** Tým sa zabezpečí, že zostane zachovaná bezpečnosť elektrického náradia.

Bezpečnostné upozornenia pre kladivá

Bezpečnostné upozornenia pre všetky práce

- ▶ **Používajte chrániče sluchu.** Pôsobenie hluku môže spôsobiť stratu sluchu.
- ▶ **Používajte prídavné rukováti dodané s náradím.** Strata kontroly nad náradím môže viesť k poraneniam.
- ▶ **Keď vykonávate práce, pri ktorých sa môže vkladací nástroj dostať do styku so skrytými elektrickými vedeniami alebo s vlastným sieťovým káblom náradia, držte náradie za izolované**



úchopové plochy. Kontakt s elektrickým vedením pod napätím spôsobí, že aj kovové časti náradia budú pod napätím, a tým môžu viesť k úrazu elektrickým prúdom.

Ďalšie bezpečnostné upozornenia

Bezpečnosť osôb

- ▶ Výrobok používajte len v technicky bezchybnom stave.
- ▶ Na výrobku nikdy nevykonávajte úpravy alebo zmeny.
- ▶ Používateľ a osoby zdržiavajúce sa v blízkosti musia počas používania výrobku používať ochranné okuliare, ochrannú prilbu, chrániče sluchu a pracovné rukavice.
- ▶ Pri výmene nástroja používajte ochranné rukavice, pretože nástroj sa pri práci veľmi zohreje.
- ▶ Pri prerážacích prácach zaistite oblasť prác aj na opačnej strane. Vybúrané časti môžu vypadnúť a/alebo spadnúť a poraniť iné osoby.
- ▶ Presvedčte sa, že bočná rukoväť je správne namontovaná a riadne upevnená. Výrobok vždy pevne držte obidvomi rukami za určené rukoväti. Rukoväti udržiavajte suché, čisté a bez oleja a tuku.
- ▶ Používajte pre tento výrobok len sekáče **Hilti** s pripojovacím koncom TE-H.
- ▶ Sekáč vymieňajte iba s náradím v horizontálnej polohe, nikdy nie vertikálnej.
- ▶ Sekáč zasúvajte do upínacieho mechanizmu dovtedy, kým počuteľným kliknutím nezapadne a žltý varovný krúžok už nebude viditeľný.
- ▶ Skontrolujte, či sekáč správne zapadol. **UPOZORNENIE:** Nezaistenie sekáča môže neočakávane viesť k nebezpečným situáciám!
- ▶ Tento produkt spúšťajte len v pracovnej polohe, nie v prepravnej polohe!
- ▶ Robte si prestávky a cvičenia na lepšie prekrvenie prstov. Pri dlhšej práci sa môžu v dôsledku vibrácií vyskytnúť poruchy na cievach alebo nervových systémoch na prstoch, rukách alebo kĺboch rúk.
- ▶ Výrobok nie je určený pre deti, menej zdatné osoby alebo osoby bez poučenia.
- ▶ Náradie udržiavajte mimo dosahu detí.
- ▶ Pred začatím práce si ujasnite triedu nebezpečnosti prachu, ktorý vzniká pri práci. Používajte vysávač na stavebný prach s oficiálne schválenou ochrannou klasifikáciou, zodpovedajúcou našim lokálnym ustanoveniam o ochrane proti prachu.
- ▶ Podľa možnosti používajte odsávanie prachu a vhodný mobilný vysávač. Prach z takých materiálov, ako je náter s obsahom olova, prach z niektorých druhov dreva, sa považuje za rakovinotvorný, predovšetkým v spojení s prísadami na úpravu dreva (chromát, prostriedky na ochranu dreva). S materiálom obsahujúcim azbest smú manipulovať len odborníci.
- ▶ Zabezpečte dobré vetranie pracoviska a prípadne používajte ochrannú masku vhodnú pre príslušný prach. Dotýkanie sa alebo vdychovanie takéhoto prachu môže vyvolávať alergické reakcie a/alebo ochorenia dýchacích ciest používateľa alebo osôb nachádzajúcich sa v blízkosti. Určitý prach, napr. prach z dubového alebo bukového dreva, sa považuje za rakovinotvorný, predovšetkým v spojení s prísadami na úpravu dreva (chromát, prostriedky na ochranu dreva). S materiálom obsahujúcim azbest smú manipulovať len odborníci.

Elektrická bezpečnosť

- ▶ Pred začiatkom prác skontrolujte pracovisko ohľadne skrytých elektrických vedení, plynových a vodovodných potrubí. Vonkajšie kovové časti náradia môžu spôsobiť úraz elektrickým prúdom v prípade náhodného poškodenia elektrického vedenia.
- ▶ Pripájacie vedenie tohto výrobku pravidelne kontrolujte a v prípade poškodenia jeho výmenu zverte poverenému odborníkovi. Ak je sieťový kábel náradia poškodený, musí sa vymeniť za špeciálne upravený a schválený sieťový kábel, ktorý je dostupný prostredníctvom zákazníckeho servisu. Pravidelne kontrolujte predlžovacie vedenia a ak sú poškodené, vymeňte ich. Poškodeného sieťového alebo predlžovacieho kábla sa pri práci nedotýkajte. Vytiahnite sieťovú zástrčku zo zásuvky. Poškodené pripájacie a predlžovacie vedenia predstavujú nebezpečenstvo úrazu elektrickým prúdom.



► Znečistené elektrické ručné náradie pri častom opracúvaní elektricky vodivých materiálov nechajte v pravidelných intervaloch skontrolovať v servisnom stredisku **Hilti**. Prach zachytený na povrchu zariadenia, predovšetkým vodivými materiálmi, alebo vlhkosť môžu za nepriaznivých podmienok viesť k úrazu elektrickým prúdom.

► Pri prerušení dodávky prúdu elektrické náradie vypnite a sieťovú zástrčku vytiahnite. Tým sa zabráni neúmyselnému spusteniu výrobku po obnovení napájania zo siete.

Opis

Prehľad výrobku 1

| | |
|-------------------------|--|
| ① Rukoväť s vypínačom | ⑤ Konektor sieťový kábel |
| ② Servisný indikátor | ⑥ Sieťový kábel s kódovaným konektorom |
| ③ Rukoväť na prenášanie | ⑦ Vetracie štrbiny |
| ④ Rukoväť | ⑧ Upínanie nástrojov |

Transportný vozík – prehľad 2

| | |
|--|---|
| ① Rukoväť | ⑤ Kolieska |
| ② Zariadenie nákladu | ⑥ Poistka kolieska (podložka, závlačka) |
| ③ Aretačný strmeň | ⑦ Kolík na uchytenie stroja |
| ④ Držiak pre spotrebný materiál (sekáče) | ⑧ Rukoväť na prenášanie |

Používanie v súlade s určením

Opísaný výrobok je ručne vedené sekacie kladivo s 28 mm šesťhranným upínaním nástroja. Určené je na sekacie do betónu, muriva a asfaltu. Ďalšie použitia sú ubíjanie a kopanie.

► Náradie sa smie používať výlučne s napájaním zo siete s napätím a frekvenciou, ktoré sú uvedené na typovom štítku.

Možné chybné používanie

Tento produkt nie je vhodný na opracovávanie zdravia ohrozujúcich materiálov.

Tento produkt nie je vhodný na prácu vo vlhkom prostredí.

Servisný indikátor

Sekacie kladivo je vybavené servisným indikátorom so svetelnou signalizáciou.

| Stav | Význam |
|---|--|
| Servisný indikátor svieti načerveno. | <ul style="list-style-type: none"> • Uplynul čas, po ktorom treba vykonať servisný zásah. Dajte výrobok do servisu Hilti. • Poškodenie výrobku. Dajte výrobok do servisu Hilti. |
| Servisný indikátor bliká načerveno. | <ul style="list-style-type: none"> • Dočasná chyba. Počkejte 10 sekúnd, kým prestane blikanie. • Ak blikanie po 10 s neprestane, vytiahnite sieťovú zástrčku zo zásuvky a počkejte 2 minúty. • Ak blikanie neprestane, dajte výrobok do servisu Hilti. |
| Pohotovostná indikácia bliká nazeleno. | <ul style="list-style-type: none"> • Ochrana proti prehriatiu. • Nechajte výrobok vychladnúť. |
| Pohotovostná indikácia svieti nazeleno. | Výrobok je pripravený na prevádzku. |

Dajte výrobok včas do servisu firmy **Hilti**. Zostane tak vždy pripravený na prevádzku.



Active Vibration Reduction

Výrobok je vybavený systémom Active Vibration Reduction (AVR), ktorý citelne redukuje vibrácie.

Rozsah dodávky

Sekacie kladivo, návod na obsluhu, tuk.

Prepravný vozík je v ponuke ako príslušenstvo.



Ďalšie systémové výrobky, ktoré sú schválené pre váš výrobok, nájdete vo vašom **Hilti Store** alebo na stránke: www.hilti.group

Technické údaje

Menovité napätie, menovitý prúd, frekvenciu a/alebo menovitý príkon nájdete na výrobnom štítku špecifickom pre danú krajinu.

Pri prevádzkovaní na generátore alebo transformátore musí byť jeho výstupný (podávaný) výkon minimálne dvakrát taký vysoký ako je menovitý príkon, ktorý je uvedený na výrobnom štítku náradia. Prevádzkové napätie transformátora alebo generátora musí byť neustále v rozsahu +5 % a -15 % menovitého napätia náradia.

| | |
|--|------------------|
| Generácia výrobku | 03 |
| Menovitý prúd | 9 A |
| Hmotnosť podľa EPTA-Procedure 01 | 27,1 kg |
| Energia jedného príklepu podľa štandardu EPTA | 85 J |
| Teplota pri skladovaní | -20 °C ... 70 °C |
| Teplota okolia počas prevádzky | -20 °C ... 55 °C |

Informácie o hlučnosti a hodnoty vibrácií

Hodnoty akustického tlaku a vibrácií uvedené v tomto návode boli namerané podľa normovanej metódy merania a dajú sa využiť na vzájomné porovnanie elektrického náradia. Sú vhodné aj na predbežný odhad pôsobení.

Uvedené údaje reprezentujú hlavné spôsoby použitia elektrického náradia. Ak sa však elektrické náradie používa na iné účely, s odlišnými vkladacími nástrojmi alebo nemá zabezpečenú dostatočnú údržbu, údaje sa môžu odlišovať. Tým sa môže podstatne zvýšiť miera pôsobenia v priebehu celého pracovného času.

Pri presnom odhadovaní expozícií by sa mal zohľadniť aj čas, kedy bolo náradie buď vypnuté, alebo síce spustené, no v skutočnosti sa nepoužívalo. Tým sa môže podstatne znížiť miera pôsobenia v priebehu celého pracovného času.

Prijmite dodatočné bezpečnostné opatrenia na ochranu obsluhujúcej osoby pred pôsobením hluku a/alebo vibrácií, ako sú napríklad: údržba elektrického náradia a vkladacích nástrojov, udržiavanie správnej teploty rúk, organizácia pracovných procesov.



Podrobné informácie týkajúce sa tu použitých verzií noriem **EN 62841** nájdete na vyobrazení vyhlásenia o zhode 224.

Informácie o hlučnosti

| | TE 3000-AVR |
|---|--------------------|
| Hladina akustického výkonu (L_{WA}) | 106 dB(A) |
| Neistota pri hladine akustického výkonu (K_{WA}) | 3 dB(A) |
| Hladina akustického tlaku (L_{pA}) | 98 dB(A) |
| Neistota pri hladine akustického tlaku (K_{pA}) | 3 dB(A) |



Informácia o vibráciách

| | |
|--|----------------------|
| | TE 3000-AVR |
| Sekanie (a_h, C_{req}) | 6,3 m/s ² |
| Neistota (K) | 1,5 m/s ² |

Používanie predlžovacieho kábla

VAROVANIE

Nebezpečenstvo vyplývajúce z poškodeného kábla! Pri poškodení sieťovej alebo predlžovacej šnúry pri práci sa šnúry nedotýkajte. Zástrčku sieťovej šnúry vytiahnite zo zásuvky.

► Pripájacie vedenie výrobku pravidelne kontrolujte a v prípade poškodenia ho nechajte vymeniť povereným odborníkom.

- Používajte predlžovacie káble len s dostatočným prierezom vodičov, schválené pre dané využitie. V opačnom prípade môže dôjsť k zníženiu výkonu náradia a prehriatiu kábla.
- Pravidelne kontrolujte predlžovací kábel, či nie je poškodený.
- Poškodený predlžovací kábel vymeňte.
- Vo vonkajšom prostredí používajte iba schválené a príslušne označené predlžovacie káble.

Odporúčané minimálne prierezy a maximálne dĺžky káblov nájdete na konci tejto dokumentácie ako QR kód.

Príprava práce

POZOR

Nebezpečenstvo poranenia! Neúmyselné spustenie výrobku.

► Skôr, než začnete nastavovať náradie alebo meniť časti jeho príslušenstva, vytiahnite sieťovú koncovku z elektrickej zásuvky.

Dodržujte bezpečnostné pokyny a varovania v tejto dokumentácii a na produkte.

Vkladací nástroj 3

Používajte pre tento výrobok len sekáče **Hilti** s pripojovacím koncom **TE-H**.

Ostatné sekáče sa nedajú správne zaistiť a žltý varovný krúžok na zaistení nástroja zostane viditeľný. Znamená to, že vkladací nástroj nie je vhodný pre toto sekacie kladivo!

► Pred každým použitím dbajte na to, aby žltý varovný krúžok na zaistení nástroja nebol viditeľný.

Vloženie vkladacieho nástroja 4

Pred každým použitím skontrolujte nástroj, či nie je poškodený alebo nerovnomerne opotrebovaný a v prípade potreby ho vymeňte.

1. Vsúvací koniec vkladacieho nástroja mierne namažte.
2. Sekáč zasúvajte do upínacieho mechanizmu pripojovacím koncom **TE-H** dovtedy, kým počutelným kliknutím nezapadne a žltý varovný krúžok už nebude viditeľný.
3. Potiahnutím za nástroj skontrolujte jeho bezpečné zaistenie.

Používajte iba originálny tuk od firmy **Hilti**. Použitie nevhodného tuku môže zapríčiniť poškodenia výrobku.

Pripojenie zásuvného sieťového kábla 5

POZOR

Nebezpečenstvo poranenia povrchovým prúdom, ak sú znečistené kontakty.

► Odpojiteľný elektrický konektor spájajte s elektrickým náradím, len ak je čistý, suchý a ak nie je pod napätím.



1. Kódovanú odpojiteľnú elektrickú koncovku zasuňte do náradia až na doraz, musíte počuť zapadnúť aretáciu.
2. Zástrčku sieťového kábla pripojte do zásuvky.

 **Hilti odporúča** ponechať zásuvný sieťový kábel vždy pripojený k náradiu. Zásuvný sieťový kábel je možné odpojiť, iba ak je zlomený alebo poškodený.

Obsluha

VAROVANIE

Nebezpečenstvo vyplývajúce z poškodeného kábla! Ak sa pri práci poškodí sieťový alebo predlžovací kábel, náradie a kábel okamžite odpojte od siete. Nedotýkajte sa poškodeného miesta!

- ▶ Pravidelne kontrolujte pripájacie vedenia. Chybné predlžovacie káble vymeňte. Poškodené sieťové vedenia dajte vymeniť odborníkovi s príslušnou kvalifikáciou.

Zásadne odporúčame používanie ochranného ističa (RCD) s rozpájacím prúdom maximálne 30 mA.

Spustenie sekacieho kladiva

1. Stlačte rukoväť a vypínač súčasne.

- ▶ Sekacie kladivo sa spustí.

2. Počas práce držte vypínač stlačený.

- ▶ Výkon náradia môžete navyše ovládať stlačením rukoväti.

 Ak prestávka trvá dlhšie ako 1 minútu, náradie sa vráti na pôvodné nastavenie. Pre opätovné spustenie musíte znovu stlačiť rukoväť a vypínač.

Sekanie

 Sekáč možno nastaviť v 6 rôznych polohách (v 60° krokoch). Táto funkcia umožňuje prácu s plochými a tvarovanými sekáčmi vždy v optimálnej polohe.

1. Sieťovú koncovku pripojte do zásuvky.

2. Priložte sekáč asi 80 – 100 mm (3 1/8" – 4") od hrany.

3. Stlačte rukoväť a vypínač.

4. Proces sekania začnite v uhle približne 90° voči betónovému povrchu a hrot nasmerujte k hrane. Potom uhol zväčšujte v smere 70° až 80° a materiál odlomte.

- ▶ Ak ide o oceľovú výstuž, sekáč vedte vždy v smere proti hrane materiálu, nie proti oceľovej výstuži.

Práca pri nízkych teplotách:

Náradie potrebuje minimálnu prevádzkovú teplotu, pokiaľ nezačne pracovať príklep. Aby ste to docielili, položte náradie na chvíľu na podklad a nechajte ho bežať na voľnobežných otáčkach. Tento postup v prípade potreby zopakujte, pokiaľ sa príklepový mechanizmus náradia nerozbehne.

Vybratie vkladacieho nástroja

VAROVANIE

Nebezpečenstvo poranenia Nástroj sa pri používaní zohreje na vysokú teplotu a môže mať ostré hrany.

- ▶ Pri výmene nástroja používajte ochranné rukavice.

1. Vytiahnite sieťovú zástrčku zo zásuvky.

2. Potiahnite zaistenie nástroja až na doraz smerom dozadu.

3. Vyberte vkladací nástroj.

4.  **POZOR!** Horúce náradie nekladte na ľahko zápalné materiály.



Odpojenie zásuvného sieťového kábla od elektrického náradia

1. Vytiahnite sieťovú zástrčku zo zásuvky.
2. Stlačte aretačné tlačidlo a vytiahnite kódovanú, odpojiteľnú elektrickú sieťovú koncovku.
3. Vytiahnite sieťový kábel z náradia.

 **Hilti odporúča** ponechať zásuvný sieťový kábel vždy pripojený k náradiu. Zásuvný sieťový kábel je možné odpojiť, iba ak je zlomený alebo poškodený.

Starostlivosť a údržba/oprava

VAROVANIE

Nebezpečenstvo úrazu elektrickým prúdom! Vykonávanie údržby a opravy so zapojenou sieťovou zástrčkou môže viesť k závažným poraneniam a k popáleninám.

► Pred akoukoľvek údržbou a opravami vždy vytiahnite sieťovú zástrčku zo zásuvky!

Starostlivosť

- Pevne zachytenú nečistotu opatrne odstráňte.
- Vetracie štrbiny opatrne vyčistíte suchou kefou.
- Kryt čistíte len mierne navlhčenou handrou. Nepoužívajte žiadne prostriedky na ošetrovanie obsahujúce silikón, pretože tie môžu poškodiť plastové časti.

Údržba a oprava

VAROVANIE

Nebezpečenstvo zásahu elektrickým prúdom! Neodborné opravy na elektrických častiach môžu viesť k závažným poraneniam a popáleninám.

► Opravy elektrických častí smie vykonávať iba školený elektromechanik.

- Pravidelne kontrolujte všetky viditeľné časti a výskyt poškodení, ako aj bezchybné fungovanie ovládacích prvkov.
- V prípade poškodenia a/alebo poruchy funkcie výrobok nepoužívajte. Ihneď ho dajte opraviť v servise firmy **Hilti**.
- Po prácach spojených so starostlivosťou a udržiavaním náradia pripevnite všetky ochranné zariadenia a skontrolujte ich fungovanie.

 Aby bola zaistená bezpečná prevádzka, používajte len originálne náhradné súčiastky a spotrebné materiály. Nami schválené náhradné súčiastky, spotrebné materiály a príslušenstvo pre váš výrobok nájdete vo vašom **Hilti Store** alebo na stránke: www.hilti.group.

Doprava a skladovanie

Preprava

- Neprepravujte tento výrobok s namontovaným pracovným nástrojom.
- Dbajte na bezpečné držanie pri prenášaní.
- Po každej preprave pravidelne kontrolujte všetky viditeľné časti, či nie sú poškodené a ovládacie prvky, či správne fungujú.

Skladovanie

- Tento výrobok skladujte vždy s vytiahnutou sieťovou zástrčkou.
- Tento výrobok skladujte na suchom mieste a mieste nedostupnom pre deti a nepovolané osoby.
- Po dlhšom skladovaní skontrolujte všetky viditeľné časti, či nie sú poškodené a ovládacie prvky, či správne fungujú.



Preprava prepravným vozikom

VAROVANIE

Nebezpečenstvo poranenia vplyvom vysokej hmotnosti Sekacie kladivo je ťažké.

► Ak je to možné, použite vždy transportný vozík. Ak nie je transportný vozík k dispozícii, sekacie kladivo prepravujte vždy vo dvojici.

Prepravný vozík neodstavujte na šikmých plochách.

Dbajte na stabilnú pozíciu prepravného vozíka.

Dbajte na to, aby transportné cesty boli bezpečné.

1. Sekacie kladivo položte vždy na kolík na uchytenie náradia na prepravnom vozíku.

2. Sekacie kladivo zaistíte počas transportu aretačným strmeňom.

3. Sekáče vkladajte do držiaka pre spotrebný materiál až do polohy zaistenia.

Pomoc v prípade porúch

Pri výskyte takých porúch, ktoré nie sú uvedené v tejto tabuľke, alebo ktoré nedokážete odstrániť sami, sa obráťte na náš servis **Hilti**.

Poruchy a ich odstraňovanie

| Porucha | Možná príčina | Riešenie |
|--------------------------------------|--|---|
| Sekacie kladivo sa nerozbehne. | Prebieha inicializácia elektroniky (do cca 4 sekúnd od zasunutia zástrčky). | ► Vypnite a opäť zapnite náradie. |
| | Sieťové napájanie prerušené | ► Zapojte iné elektrické zariadenie a skontrolujte jeho fungovanie. |
| | Elektronické blokovanie rozbehu je po prerušení dodávky prúdu aktivované | ► Vypnite a opäť zapnite náradie. |
| | Generátor v režime spánku | ► Zaťažte generátor druhým spotrebičom (napr. stavebným osvetlením). Náradie potom vypnite a opäť zapnite. |
| | Zásuvný sieťový kábel je nesprávne zasunutý | ► Pripojte správne zásuvný sieťový kábel na elektrickom náradí. |
| Servisný indikátor svieti načerveno. | Poškodenie náradia alebo uplynul čas, po ktorom treba vykonať servisný zásah | ► Výrobok dajte opraviť iba v servisnom stredisku Hilti . |
| Servisný indikátor bliká načerveno. | Dočasná chyba | <ul style="list-style-type: none"> ► Počkejte 10 sekúnd, kým prestane blikanie. ► Ak blikanie po 10 sekundách neprestane, vytiahnite sieťovú zástrčku zo zásuvky a počkajte 2 minúty. ► Ak blikanie neprestane, dajte výrobok do servisu Hilti. |
| | Príliš vysoké napájacie napätie | ► Zmeňte zásuvku. Skontrolujte elektrickú sieť. |



| Porucha | Možná príčina | Riešenie |
|---|--|--|
| Pohotovostná indikácia bliká nazeleno. | Ochrana proti prehriatiu | <ul style="list-style-type: none"> ▶ Nechajte výrobok vychladnúť. ▶ Vetracie štrbiny vyčistite. Je možný chod na voľnobeh. |
| *Žiadny príklep. | Náradie je príliš studené | ▶ Položte sekacie kladivo na podklad a nechajte ho spustené na voľnobehu. Ak je to potrebné, opakujte postup dovedy, kým nebude príklepový mechanizmus pracovať. |
| Sekacie kladivo udiera s výrazne zníženou frekvenciou. | Prázdny úder (sekáč neudiera na tvrdý podklad) | <ul style="list-style-type: none"> ▶ Uvoľnite spínač a opakovane naštartujte náradie alebo: ▶ Ak je stlačený spínač, stlačte úplne aj rukoväť. |
| Sekacie kladivo sa nerozbehne alebo počas prevádzky sa vypne. | Predĺžovací kábel je príliš dlhý a/alebo nemá dostatočný prierez | ▶ Používajte predĺžovaciu šnúru s prípustnou dĺžkou a/alebo s dostatočným prierezom. |

Likvidácia

Náradie značky **Hilti** je z veľkej časti vyrobené z recyklovateľných materiálov. Predpokladom na opakované využitie recyklovateľných materiálov je ich správne separovanie. V mnohých krajinách firma **Hilti** odoberie vaše staré náradie na recykláciu. Opýtajte sa na to v zákazníckom servise firmy **Hilti** alebo u svojho obchodného poradcu.

▶ Elektrické prístroje, elektronické zariadenia a akumulátory nedávajte do domáceho odpadu!

RoHS (smernica o obmedzení používania určitých látok v elektrických a elektronických zariadeniach)

Pod nasledujúcim odkazom nájdete tabuľku nebezpečných látok: qr.hilti.com/r11668382. Odkaz na tabuľku RoHS nájdete na konci tejto dokumentácie ako QR kód.

Záruka výrobcu

▶ Ak máte akékoľvek otázky týkajúce sa záručných podmienok, obráťte sa, prosím, na vášho lokálneho partnera spoločnosti **Hilti**.

hu Eredeti használati utasítás

A használati utasításra vonatkozó adatok

A használati utasításhoz

- **Figyelmeztetés!** A termék használatá előtt győződjön meg arról, hogy elolvasta és megértette a termékhez mellékelte használati utasítást, beleértve az utasításokat, a biztonsági és figyelmeztető jelzéseket, az ábrákat és a műszaki leírásokat. Ismerje meg az összes utasítást, biztonsági és figyelmeztető jelzést, ábrát, műszaki leírást, valamint az alkatrészeket és funkciókat. Ennek elmulasztása áramütést, tüzet és/vagy súlyos sérülést okozhat. Őrizze meg a használati utasítást, beleértve az összes utasítást, biztonsági és figyelmeztető megjegyzést későbbi használatra.
- A termékeket kizárólag szakember általi használatra szánták és a gépet csak engedéllyel rendelkező, szakképzett személy használhatja, javíthatja. Ezt a személyt minden lehetséges kockázati tényezőről tájékoztatni kell. A termék és tartozékai könnyen veszélyt okozhatnak, ha nem képzett személy dolgozik velük, vagy nem rendeltetésszerűen használják őket.



- A mellékelt használati utasítás a nyomtatás időpontjában a technika aktuális állásának felel meg. A Hilti termékoldalon mindig megtalálja a legfrissebb verziót. Ehhez kövesse a jelen használati utasításban található linket vagy QR-kódot, melyet a  szimbólum jelölt.
- A terméket csak ezzel a használati utasítással együtt adja tovább.

Jelmagyarázat**Figyelmeztetések**

A figyelmeztetések a termék használata során előforduló veszélyekre hívják fel a figyelmet. A következő figyelmeztetéseket használjuk:

⚠ VESZÉLY**VESZÉLY !**

- ▶ Súlyos testi sérüléshez vagy halálhoz vezető közvetlen veszély esetén.

⚠ FIGYELMEZTETÉS**FIGYELMEZTETÉS !**





- ▶ Ezzel a szóval hívjuk fel a figyelmet egy olyan lehetséges veszélyre, amely súlyos személyi sérüléshez vagy halálhoz vezethet.

⚠ VIGYÁZAT**VIGYÁZAT !**

- ▶ Ezzel a szóval hívjuk fel a figyelmet egy lehetséges veszélyhelyzetre, amely személyi sérüléshez vagy anyagi kárhoz vezethet.

Szimbólumok a használati utasításban

A jelen használati utasítás a következő szimbólumokat használja:

| | |
|---|--|
|  | Tartsa be a használati utasítást |
|  | Alkalmazási útmutatók és más hasznos tudnivalók |
|  | Újrahasznosítható anyagokkal való bánásmód |
|  | Az elektromos gépeket és akkukat ne dobja a háztartási szemétkosárba |



Az ábrákon használt szimbólumok

Az ábrákon a következő szimbólumokat használjuk:

| | |
|---|---|
| 2 | Ezek a számok a jelen használati utasítás elején található ábrákra vonatkoznak. |
| 3 | Az ábrák számozása a fontos munkalépésekre vagy fontos részegységekre utal. A szövegben ezeket a munkalépéseket vagy részegységeket megfelelő számokkal emelik ki, pl. (3) . |
| 11 | Az átekintő ábrában használt pozíciószámok a termék áttekintésére szolgáló szakasz jelmagyarázatában lévő számokra utalnak. |
|  | Ez a jel hívja fel a figyelmét arra, hogy a termék használata során különös odafigyeléssel kell eljárnia. |

Szimbólumok a terméken**Szimbólumok a terméken**

A következő szimbólumok használhatók a terméken:

| | |
|---|--|
|  | II. érintésvédelmi osztály (kettős szigetelés) |
|  | Tilos daruval szállítani |
|  | Vezeték nélküli adatátvitel |



Biztonság

Általános biztonsági tudnivalók az elektromos kéziszerszámokhoz

⚠ FIGYELMEZTETÉS Olvasson el minden biztonsági tudnivalót és utasítást, illusztrált anyagot és műszaki adatot, amelyet ehhez az elektromos kéziszerszámhoz mellékeltek. Az alábbi biztonsági tudnivalók és utasítások betartásának elmulasztása áramütéshez, tűzhez és/vagy súlyos testi sérüléshez vezethet.

Őrizzen meg minden biztonsági tudnivalót és utasítást a jövőbeni használathoz.

A biztonsági utasításokban használt „elektromos kéziszerszám” fogalom hálózatról üzemelő elektromos kéziszerszámokra (tápkábellel együtt értve) és akkumulátoros elektromos kéziszerszámokra (tápkábel nélkül) vonatkozik.

Munkahelyi biztonság

- ▶ **Tartsa tisztán a munkahelyét és jól világítsa meg.** Rendetlen munkahelyek és megvilágítatlan munkaterületek balesetekhez vezethetnek.
- ▶ **Ne dolgozzon az elektromos kéziszerszámmal olyan robbanásveszélyes környezetben, ahol éghető folyadékok, gázok vagy porok vannak.** Az elektromos kéziszerszámok szikrákat bocsáthatnak ki, amelyek meggyújthatják a port vagy a gyúlékony gőzöket.
- ▶ **Tartsa távol a gyerekeket és az idegen személyeket a munkahelytől, ha az elektromos kéziszerszámot használja.** Ha elvonják a figyelmét a munkáról, könnyen elvesztheti az uralmát a berendezés felett.

Elektromos biztonsági előírások

- ▶ **Az elektromos kéziszerszám csatlakozódugójának illeszkednie kell a dugaszolóaljzatba.** A csatlakozódugót semmilyen módon sem szabad megváltoztatni. Védőföldeléssel ellátott elektromos kéziszerszámokhoz ne használjon csatlakozóadapert. Az eredeti csatlakozódugó és a hozzá illeszkedő csatlakozóaljzat csökkenti az áramütés kockázatát.
- ▶ **Ne érjen hozzá földelt felületekhez, például csövekhez, fűtőtestekhez, tűzhelyekhez és hűtőszekrényekhez.** Az áramütés veszélye megnövekszik, ha a teste le van földelve.
- ▶ **Tartsa távol az elektromos kéziszerszámokat az esőtől és a nedvesség hatásaitól.** Ha víz hatol be az elektromos kéziszerszámba, az növeli az áramütés kockázatát.
- ▶ **Ne használja a csatlakozókábelt a rendeltetésétől eltérő célokra, vagyis az elektromos kéziszerszámot soha ne hordozza vagy akassza fel a kábelnél fogva, és soha ne húzza ki a hálózati csatlakozódugót a kábelnél fogva. Tartsa távol a csatlakozókábelt hőforrásoktól, olajtól, éles élektől és sarkaktól, mozgó alkatrészekről.** A sérült vagy összetekert csatlakozókábel növeli az áramütés kockázatát.
- ▶ **Ha az elektromos kéziszerszámmal szabadban dolgozik, akkor csak a szabadban való használatra engedélyezett hosszabbítókábelt használjon.** A kültérre is alkalmas hosszabbítókábel használata csökkenti az áramütés kockázatát.
- ▶ **Használjon hibaáram-védőkapcsolót, ha az elektromos kéziszerszám nedves környezetben történő üzemeltetése nem kerülhető el.** A hibaáram-védőkapcsoló használata csökkenti az áramütés kockázatát.

Személyi biztonsági előírások

- ▶ **Munka közben mindig figyeljen, ügyeljen arra, amit csinál, és meggondoltan dolgozzon az elektromos kéziszerszámmal.** Ne használja az elektromos kéziszerszámot, ha fáradt, illetve ha kábítószert, alkoholt vagy gyógyszer hatása alatt áll. Az elektromos kéziszerszámmal végzett munka közben már egy pillanatnyi figyelmetlenség is komoly sérülésekhez vezethet.
- ▶ **Viseljen személyi védőfelszerelést, és mindig viseljen védőszemüveget.** Az elektromos kéziszerszám alkalmazásának megfelelő személyi védőfelszerelések, úgymint porvédő álarc, csúszásbiztos védőcipő, védősapka és fülvédő használata csökkenti a személyi sérülések kockázatát.
- ▶ **Kerülje az elektromos kéziszerszám akaratlan üzembe helyezését.** Mielőtt az elektromos kéziszerszámot az elektromos hálózatra és/vagy az akkumulátorra csatlakoztatja, vagy



felveszi, ill. szállítja, győződjön meg arról, hogy a gép ki van kapcsolva. Ha az elektromos kéziszerszám felemelése közben az ujját a kapcsolón tartja, vagy ha a gépet bekapcsolt állapotban csatlakoztatja az áramforráshoz, az balesethez vezethet.

- ▶ **Az elektromos kéziszerszám bekapcsolása előtt feltétlenül távolítsa el a beállító szerszámokat vagy csavarkulcsokat.** Az elektromos kéziszerszám forgó részeiben felejtett beállító szerszám vagy csavarkulcs sérüléseket okozhat.
- ▶ **Kerülje el a normálistól eltérő testtartást. Ügyeljen arra, hogy mindig biztosan álljon és megtartsa az egyensúlyát.** Így az elektromos kéziszerszám felett váratlan helyzetekben is jobban tud uralkodni.
- ▶ **Viseljen megfelelő munkaruhát. Ne viseljen bő ruhát vagy ékszereket. Tartsa távol a haját, a ruháját és a kesztyűjét a mozgó részekről.** A bő ruhát, az ékszereket és a hosszú haját a mozgó alkatrészek magukkal rántathatják.
- ▶ **Ha az elektromos kéziszerszámra fel lehet szerelni a por elszívásához és összegyűjtéséhez szükséges berendezéseket, ellenőrizze, hogy azok megfelelő módon hozzá vannak kapcsolva a szerszámhoz, és rendeltetésüknek megfelelően működnek.** Porelszívó egység használata csökkenti a munka során keletkező por veszélyes hatását.
- ▶ **Ne ringassa magát hamis biztonságérzetbe, és ne hagyja figyelmen kívül az elektromos kéziszerszám biztonsági előírásait, akkor sem, ha az elektromos kéziszerszámot hosszú ideje használja, és ezáltal jól ismeri.** A figyelmetlen kezelés a másodperc tört része alatt súlyos sérülésekhez vezethet.

Az elektromos kéziszerszám használata és kezelése

- ▶ **Ne terhelje túl a gépet.** Munkájához csak az arra szolgáló elektromos kéziszerszámot használja. A megfelelő elektromos kéziszerszámmal a megadott teljesítménytartományon belül jobban és biztonságosabban lehet dolgozni.
- ▶ **Ne használjon olyan elektromos kéziszerszámot, amelynek a kapcsolója elromlott.** Egy olyan elektromos kéziszerszám, amelyet nem lehet sem be-, sem kikapcsolni, veszélyes, és meg kell javíttatni.
- ▶ **A gép beállítása, a tartozékok cseréje vagy a gép lehelyezése előtt húzza ki a csatlakozódugót a csatlakozóaljzatból és/vagy vegye ki a kivehető akkut a gépből.** Ez az elővigyázatossági intézkedés meggátolja a gép szándékolatlan üzembe helyezését.
- ▶ **A használaton kívüli elektromos kéziszerszámokat olyan helyen tárolja, ahol azokhoz gye-
rekek nem férhetnek hozzá.** Ne hagyja, hogy olyan személyek használják az elektromos kéziszerszámot, akik nem ismerik a szerszámot, vagy nem olvasták el ezt az útmutatót. Az elektromos kéziszerszámok veszélyesek, ha azokat gyakorlatlan személyek használják.
- ▶ **Mindig gondosan tartsa karban az elektromos kéziszerszámot és a tartozékokat.** Ellenőrizze, hogy a mozgó alkatrészek kifogástalanul működnek-e, nincsenek-e beszorulva, és nincsenek-e eltörve vagy megrongálódva olyan alkatrészek, amelyek hátrányosan befolyásolhatják az elektromos kéziszerszám működését. Használat előtt javíttassa meg a gép megrongálódott alkatrészeit. Sok balesetnek a rosszul karbantartott elektromos kéziszerszám az oka.
- ▶ **Tartsa tisztán és élesen a vágószerszámokat.** Az éles vágóélekkel rendelkező és gondosan ápolott vágószerszámok ritkábban ékelődnek be, és azokat könnyebben lehet vezetni és irányítani.
- ▶ **Az elektromos kéziszerszámokat, tartozékokat, betétszerszámokat stb. a jelen utasítások figyelembevételével használja.** Vegye figyelembe a munkafeltételeket és a kivitelezendő munka sajátosságait. Az elektromos kéziszerszám eredeti rendeltetésétől eltérő célokra való alkalmazása veszélyes helyzetekhez vezethet.
- ▶ **A markolatot és fogófelületeket tartsa száraz, tiszta, olaj- és zsirmentes állapotban.** A csúszós markolatok és fogófelületek nem teszik lehetővé az elektromos kéziszerszám biztonságos üzemeltetését és ellenőrzését az előre nem látható helyzetekben.



Szerviz

- ▶ **Az elektromos kéziszerszámot csak szakképzett személyzet javíthatja, kizárólag eredeti pótalkatrészek felhasználásával.** Ez biztosítja, hogy az elektromos kéziszerszám biztonságos marad.

Biztonsági tudnivalók kalapácsokhoz

Biztonsági tudnivalók minden munkához

- ▶ **Viseljen fülvédőt.** A zaj halláskárosodáshoz vezethet.
- ▶ **Használja a géppel együtt szállított kiegészítő fogantyút.** A gép feletti ellenőrzés elvesztése sérülést okozhat.
- ▶ **A gépet a fogantyú szigetelt felületénél fogja meg, ha olyan munkát végez, amelynek során a betétszám rejtett elektromos vezetékét vagy a saját elektromos csatlakozókábelét találhatja el.** Ha a gép elektromos feszültséget vezető vezetékhez ér, akkor a gép fémrészei feszültség alá kerülhetnek és ez elektromos áramütéshez vezethet.

Kiegészítő biztonsági tudnivalók

Személyi biztonsági előírások

- ▶ A terméket csak kifogástalan műszaki állapotban használja.
- ▶ Soha ne végezzen módosításokat vagy változtatásokat a terméken.
- ▶ A termék kezelőjének és mindazoknak a személyeknek, akik a gép közelében tartózkodnak, a termék használata közben védőszemüveget, védősisakot, fülvédőt és védőkesztyűt kell viselniük.
- ▶ Viseljen védőkesztyűt, ha szerszámot cserél, mert a szerszám a használat során felmelegedhet.
- ▶ Áttörési munkáknál biztosítsa a munkavégzés helyszínével szemközti területet. A letördözött darabok ki- és/vagy leeshetnek, és személyi sérüléseket okozhatnak.
- ▶ Győződjön meg arról, hogy az oldalsó markolat megfelelően van felszerelve és előírászerűen van rögzítve. A terméket mindig két kézzel fogja az erre szolgáló markolatoknál. A markolatokat tartsa száraz, tiszta, olaj- és zsírmentes állapotban.
- ▶ Ehhez a termékhez csak TE-H csatlakozóvégű Hilti vésőt használjon.
- ▶ A vésőt csak vízszintes pozícióba helyezett szerszámmal cserélje ki, a szerszám soha ne legyen függőleges helyzetben.
- ▶ Dugja be a vésőt addig a tokmányaig, míg az egy hallható kattanással be nem pattan a helyére, és a sárga figyelmeztető gyűrű el nem tűnik.
- ▶ Ellenőrizze a véső megfelelő reteszelését. **VIGYÁZAT:** A nem megfelelően biztosított véső váratlanul veszélyes helyzeteket idézhet elő!
- ▶ Kizárólag munkahelyzetben, és semmi esetre se szállítási helyzetben indítsa el a terméket.
- ▶ Tartson munkaszüneteket és végezzen gyakorlatokat ujjainak jobb vérellátása érdekében. Hosszabb idejű munkavégzés esetén a rezgések zavart okozhatnak az ujjak, a kéz és a csukló véredényeiben vagy idegrendszerében.
- ▶ A termék használata nem engedélyezett gyermekek, gyenge vagy eligazításban nem részesített személyek számára.
- ▶ A gépet tartsa távol a gyermekektől.
- ▶ A munka megkezdése előtt tisztázza a munka során keletkező por veszélyességi besorolását. Használjon hivatalosan engedélyezett védelmi osztályú ipari porszivót, amely megfelel a helyi porvédelmi előírásoknak.
- ▶ Lehetőség szerint használjon porszivót és megfelelő mobil portalanítót. Ólomtartalmú festékek, ásványok, néhány fafajta, beton / téglafalazat / kvarctartalmú kövezet, valamint ásványok és fémek pora káros lehet az egészségre.
- ▶ Gondoskodjon a munkaterület jó szellőzéséről és szükség esetén viseljen az adott porhoz megfelelő légzőmaszkot. Ezen porok belélegzése vagy érintése a gép kezelőjénél vagy a közelében tartózkodóknál allergiás reakciót válthat ki, és/vagy légzési nehézséget okozhat. Bizonyos porok, mint például a tölgyfa vagy a bükkfa pora rákkeltő, különösen ha fakezelési adalékanyagokkal (kro-



mát, favedő anyagok) együtt használják azokat. Az azbeszttartalmú anyagokat csak szakemberek munkálhatják meg.

Elektromos biztonsági előírások

- ▶ A munka megkezdése előtt ellenőrizze a munkaterületet, hogy nincsenek-e rejtett elektromos vezetékek, ill. gáz- és vízcsövek. A külső fémrészek áramütést okozhatnak, ha munka közben véletlenül megsért egy elektromos vezetékét.
- ▶ Rendszeresen ellenőrizze a termék csatlakozóvezetékét, és sérülés esetén cseréltesse ki egy felhatalmazott szakemberrel. Ha az elektromos kéziszerszám csatlakozóvezetéke sérült, akkor a Hilti ügyfélszolgálatánál kapható, speciálisan előkészített és engedélyezett csatlakozóvezetékkel kell kicserélni. Rendszeresen ellenőrizze a hosszabbítókábelt, és cserélje ki, ha sérült. Ne érintse a csatlakozó- és a hosszabbítókábelt, ha az munka közben megsérül. Húzza ki a hálózati dugót a csatlakozóaljzatból. Sérült csatlakozóvezeték és hosszabbítókábel esetén fennáll az áramütés veszélye.
- ▶ A szennyezett elektromos kéziszerszámot vezetőképes anyagokkal történt gyakori munkavégzés esetén rendszeres időközönként ellenőriztetni kell a **Hilti** Szervizzel. A gép felületére tapadó por, mindenekelőtt az elektromosan vezető anyagok pora, illetve a nedvesség kedvezőtlen körülmények között áramütéshez vezethet.
- ▶ Áramkimaradásakor kapcsolja ki az elektromos kéziszerszámot, és húzza ki a csatlakozódugót. Így megakadályozza a termék véletlenszerű üzembe helyezését az áram visszatértekor.

Leírás

Termékáttekintés 1

- | | |
|-----------------------------------|--|
| ① Markolat be-/kikapcsoló gombbal | ⑤ Csatlakozódugó Csatlakozókábel |
| ② Szervizkijelző | ⑥ Csatlakozókábel kódolt csatlakozódugóval |
| ③ Fogantyú | ⑦ Szellőzőnyílások |
| ④ Markolat | ⑧ Tokmány |

A szállítókoszi áttekintése 2

- | | |
|--|----------------------------------|
| ① Markolat | ⑤ Kerekek |
| ② Tárolásbiztosítás | ⑥ Kerékrögzés (tárcsa, csapszeg) |
| ③ Rögzítőkengyel | ⑦ Gép rögzítőcsapja |
| ④ Tartó a felhasználásra kerülő anyag számára (véső) | ⑧ Fogantyú |

Rendeltetészerű használat

A leírt termék egy kézzel vezetett vésőkalapács 28 mm-es hatlapú tokmánnyal. Betonban, falazatban és aszfaltban végzett vésési munkálatokhoz használható. További alkalmazása lehet a döngölés és az árkolás.

▶ Csak a típustáblán feltüntetett feszültségen és frekvencián szabad a gépet üzemeltetni.

Lehetséges hibás használat

Ez a termék egészségre veszélyes anyagok megmunkálására nem alkalmas.

Ez a termék nedves környezetben végzett munkához nem alkalmas.

Szervizkijelző

A vésőkalapács világító jelzéssel ellátott szervizkijelzővel van felszerelve.



| Állapot | Jelentés |
|---|---|
| A szervizkijelző pirosan világít. | <ul style="list-style-type: none"> A gép elérte azt az üzemidőt, amikor szervizelést igényel. Vigye el a terméket egy Hilti Szervizbe. A termék károsodása. Vigye el a terméket egy Hilti Szervizbe. |
| A szervizkijelző pirosan villog. | <ul style="list-style-type: none"> Átmeneti hiba. Várjon 10 másodpercet, amíg a villogás megszűnik. Amennyiben a villogás 10 másodperc elteltével sem marad abba, húzza ki a csatlakozódugót és várjon 2 percet. Amennyiben a villogás nem szűnik meg, vigye el a terméket egy Hilti Szervizbe. |
| Az üzemkésztség kijelzője zölden villog. | <ul style="list-style-type: none"> Túlmelegedés elleni védelem. Hagyja a terméket lehűlni. |
| Az üzemkésztség kijelzője zölden világít. | A termék üzemkész. |

Időben vigye el a terméket egy **Hilti** Szervizbe. Így az mindig üzemkész marad.

Active Vibration Reduction

A termék fel van szerelve Active Vibration Reduction (AVR) rendszerrel, amely jelentősen csökkenti a vibrációt.

Szállítási terjedelem

Vésőkalapács, használati utasítás, zsír.

A szállítókoszi opcionálisan kapható.

A termékéhez jóváhagyott további rendszertartozékokat a **Hilti Store** helyen vagy a következő oldalon talál: www.hilti.group

Műszaki adatok

A gép névleges feszültségét, névleges áramfelvételét, frekvenciáját és/vagy névleges teljesítményfelvételét az adott országra vonatkozó típus táblán találja.

Generátorral vagy transzformátorral való működtetés esetén annak leadott teljesítménye legyen legalább a duplája a gép típus tábláján megadott névleges teljesítményfelvételi értékeknek. A transzformátor vagy a generátor üzemi feszültsége mindig essen a gép névleges feszültségfelvételi értékeinek +5%-os és -15%-os határa közé.

| | |
|---|------------------|
| Termékgeneráció | 03 |
| Névleges áramfelvétel | 9 A |
| A 01 EPTA-eljárásnak megfelelő tömeg | 27,1 kg |
| Egy ütés energiája az EPTA-eljárás szerint | 85 J |
| Tárolási hőmérséklet | -20 °C ... 70 °C |
| Környezeti hőmérséklet működés közben | -20 °C ... 55 °C |

Zajinformációk és rezgésértékek

A jelen útmutatókban megadott hangnyomás- és rezgésértékeket egy szabványosított mérési eljárás keretében mértük meg, és alkalmasak elektromos kéziszerszámok egymással történő összehasonlítására. Az értékek emellett alkalmasak az expozíció előzetes megbecsülésére.



A megadott adatok az elektromos szerszám fő alkalmazási területeire vonatkoznak. Ha az elektromos kéziszerszámot más célra, eltérő betétszerszámokkal használják, vagy nem megfelelően tartják karban, akkor az adatok eltérőek lehetnek. Ez jelentősen megnövelheti az expozíciókat a munkaidő teljes időtartama alatt.

Az expozíció pontos megbecsüléséhez azokat az időszakokat is figyelembe kell venni, amikor az elektromos kéziszerszámot lekapcsolták, vagy a készülék ugyan működik, de ténylegesen nincs használatban. Ez jelentősen csökkentheti az expozíciókat a munkaidő teljes időtartama alatt.

Hozzon kiegészítő intézkedéseket a kezelő védelme érdekében a hang és/vagy a rezgés hatásai ellen, mint például: Elektromos kéziszerszámok és betétszerszámok karbantartása, a gépkezelő kezének melegen tartása, a munkafolyamatok megszervezése.

Az **EN 62841** szabvány szerint használt változatokra vonatkozó részletes információk a megfelelőségi nyilatkozat másolatán találhatók 224.

Zajinformációk

| | TE 3000-AVR |
|---|-------------|
| Hangteljesítményszint (L_{WA}) | 106 dB(A) |
| Hangteljesítményszint bizonytalanság (K_{WA}) | 3 dB(A) |
| Hangnyomásszint (L_{pA}) | 98 dB(A) |
| Hangnyomásszint bizonytalanság (K_{pA}) | 3 dB(A) |

Vibrációs értékek

| | TE 3000-AVR |
|--------------------------|----------------------|
| Vésés (a_h, C_{req}) | 6,3 m/s ² |
| Bizonytalanság (K) | 1,5 m/s ² |

Hosszabbítókábel használata

FIGYELMEZTETÉS

Sérült kábel miatt fellépő veszély! Ne érintse a vezetéket, ha az munka közben megsérül. Húzza ki a gép csatlakozóvezetékét a dugaszolóaljzatból.

► Rendszeresen ellenőrizze a gép csatlakozóvezetékét, és sérülés esetén cseréltesse ki egy felhatalmazott szakemberrel.

• Csak az adott felhasználási területre engedélyezett, megfelelő vezeték-keresztmetszetű hosszabbítókábelt használjon. Ellenkező esetben a gép teljesítménye csökkenhet és a hosszabbítókábel túlhevülhet.

• Rendszeresen ellenőrizze a hosszabbítókábel épségét.

• A sérült hosszabbítókábelt cserélje ki.

• Ha hosszabbító kábelt használ, annak szabványosnak kell lennie.

A dokumentáció végén található QR-kódon keresztül kaphat további információt az ajánlott minimális keresztmetszetre és maximális kábelhosszra vonatkozóan.

A munkahely előkészítése

VIGYÁZAT

Sérülésveszély! A termék véletlen elindítása.

► A gép beállítása vagy az alkatrészek cseréje előtt húzza ki a hálózati csatlakozót.

Vegye figyelembe a dokumentumban és a terméken található biztonsági utasításokat és figyelmeztetéseket.



Betétzsorszám 3

i Ehhez a termékhez csak **TE-H** csatlakozóvégű **Hilti** vésőt használjon.

Más vésők nem reteszelhetők megfelelően, és a szerszám reteszelésén továbbra is látható a sárga figyelmeztető gyűrű. A figyelmeztető gyűrű azt jelzi, hogy a betétzsorszám nem használható ezzel a vésőkalapáccsal!

▶ Minden használata előtt ellenőrizze, hogy a szerszámreteszelésén látható-e a sárga figyelmeztető gyűrű.

A betétzsorszám behelyezése 4

i Használat előtt ellenőrizze a szerszámot, hogy nem sérült-e, illetve található-e egyenetlen kopás, és szükség esetén cserélje ki.

1. Enyhén zsírozza be a betétzsorszám befogószárát.

2. A **TE-H** csatlakozóvéggel dugja be a vésőt addig a tokmányba, míg az egy hallható kattanással be nem pattan a helyére, és a sárga figyelmeztető gyűrű el nem tűnik.

3. A szerszám meghúzásával ellenőrizze, hogy biztonságos-e a reteszelés.

i Csak eredeti **Hilti** gépszírt használjon. Nem megfelelő gépszír használata a termék károsodásához vezethet.

Dugaszolható hálózati kábel csatlakoztatása 5**⚠ VIGYÁZAT**

Sérülésveszély beszenyeződött érintkezők esetén a kúszóáramok miatt.

▶ A bontható elektromos csatlakozót csak tiszta, száraz és feszültségmentes állapotban csatlakoztassa az elektromos gépre.

1. Vezesse be ütközésig a kódolt, bontható elektromos csatlakozót a gépbe, míg az hallhatóan bereteszel.

2. Dugja be a gép csatlakozódugóját az aljzatba.

i A **Hilti** azt javasolja, hogy a dugaszolható hálózati kábel mindig legyen a szerszámra csatlakoztatva. A dugaszolható hálózati kábelt csak szakadás/sérülés esetén húzza ki.

Üzemeltetés**⚠ FIGYELMEZTETÉS**

Sérült kábel miatt fellépő veszély! Azonnal csatlakoztassa le a készüléket és a kábelt a hálózatról, ha munka közben megsérül a hálózati kábel vagy a hosszabbítókábel. Ne érintse meg a meghibásodott részt!

▶ Rendszeresen ellenőrizze a csatlakozóvezetékeket. Cserélje ki a hibás hosszabbítókábel. Cseréltesse ki a sérült csatlakozókábelt egy felhatalmazott szakemberrel.

Mindig ajánlott legfeljebb 30 mA kioldóáramú hibaáram-védőkapcsolót (RCD) használni.

Vésőkalapács indítása 6

1. Nyomja be teljesen a markolatot és a be-/kikapcsoló gombot.

▶ A vésőkalapács elindul.

2. Munkavégzés során tartsa benyomva a be-/kikapcsoló gombot.

▶ Ezenkívül a fogantyú teljes benyomásával szabályozhatja a gép teljesítményét.

i 1 percnél hosszabb szünet esetén a gép visszatér az eredeti beállításra. Újraindításhoz nyomja be ismét teljesen a fogantyút és a be-/kikapcsoló gombot.



i A vésőt (60°-os lépésközökkel) 6 különböző helyzetbe lehet beállítani. Ezáltal a lapos-, ill. profilvésőkkel mindig optimális munkahelyzetben lehet dolgozni.

1. Helyezze be a gép csatlakozódugóját az aljzatba.
2. Helyezze a vésőt kb. 80–100 mm-re ($3\frac{1}{8}$ "–4") a peremtől.
3. Nyomja be teljesen a markolatot és a be-/kikapcsoló gombot.
4. A vésés megkezdésekor a véső 90°-os szögben álljon a betonfelülethez képest, és a véső hegye az anyag széle felé mutasson. Növelje a véső és a betonfelület közötti szöveget 70°–80°-ra, és törje le az anyagot.
 - ▶ Betonvas jelenléte esetén a vésőt mindig a megmunkálandó anyag pereme felé vezesse, és ne a betonvas felé.

i Munkavégzés alacsony hőmérséklet esetén:

A gépnek az ütőmű működéséhez szüksége van egy bizonyos minimális üzemi hőmérsékletre. Ennek elérése érdekében helyezze rövid időre az aljzatra a gépet és járassa üresjárásban. Amennyiben szükséges, ismételje a folyamatot, amíg az ütőmű működni nem kezd.

Betétszerszám kivétele **8**

⚠ FIGYELMEZTETÉS

Sérülésveszély A szerszám a használat során felforrósodik és éles élek alakulhatnak ki rajta.
▶ A szerszámcserre során viseljen védőkesztyűt.

1. Húzza ki a hálózati dugót a csatlakozóaljzattól.
2. Ütközésig húzza vissza a szerszámreteszelt.
3. Vegye ki a betétszerszámot.
4. **⚠ FIGYELEM!** Ne helyezze a forró szerszámot gyúlékony anyagra.

Dugaszolható hálózati kábel leválasztása az elektromos gépről

1. Húzza ki a hálózati dugót a csatlakozóaljzattól.
2. Nyomja meg a reteszelőgombot, majd húzza ki a kódolt, bontható elektromos csatlakozót.
3. Húzza ki a tápkábelt a gépből.

i A Hilti azt javasolja, hogy a dugaszolható hálózati kábel mindig legyen a szerszámmra csatlakoztatva. A dugaszolható hálózati kábelt csak szakadás/sérülés esetén húzza ki.

Ápolás és karbantartás

⚠ FIGYELMEZTETÉS

Elektromos áramütés veszélye! A csatlakoztatott hálózati kábellel végzett ápolás és karbantartás súlyos sérüléseket és égési sérülést okozhat.

▶ Minden ápolási és karbantartási munka előtt húzza ki a hálózati csatlakozót!

Ápolás

- Óvatosan távolítsa el a szilárdan tapadó szennyeződést.
- Száraz kefével tisztítsa meg óvatosan a szellőzőnyílásokat.
- A házat csak enyhén nedves kendővel tisztítsa. Ne használjon szilikontartalmú ápolószert, mivel az károsíthatja a műanyag alkatrészeket.

Karbantartás

⚠ FIGYELMEZTETÉS

Áramütés veszélye! Az elektromos alkatrészek nem szakszerű javítása súlyos sérülésekhez és égési sérülésekhez vezethet.

▶ A gép elektromos részeit csak szakképzett villamossági szakember javíthatja.



- Rendszeresen ellenőrizze a látható részeket sérülés, illetve a kezelőelemeket kifogástalan működés szempontjából.
- Sérülések és/vagy funkciózavar esetén ne működtesse a terméket. Azonnal javíttassa meg a **Hilti** Szervizben.
- Az ápolási és karbantartási munkák után minden védőfelszerelést szereljen fel, és ellenőrizze a gép működését.

i A biztonságos üzemelés érdekében csak eredeti pótalkatrészeket és fogyóanyagokat használjon. Az általunk engedélyezett pótalkatrészeket, fogyóanyagokat és tartozékokat termékéhez megtalálja a **Hilti Store** helyeken vagy az alábbi címen: www.hilti.group.

Szállítás és tárolás

Szállítás

- ▶ Ezt a terméket ne szállítsa behelyezett termékkel.
- ▶ Ügyeljen a szállítás közbeni stabil rögzítésre.
- ▶ Minden szállítást követően rendszeresen ellenőrizze a látható részeket sérülés, illetve a kezelőelemeket kifogástalan működés szempontjából.

Tárolás

- ▶ A terméket mindig kihúzott hálózati csatlakozóval tárolja.
- ▶ Ezt a terméket száraz helyen, valamint illetéktelen személyek és gyerekek számára nem hozzáférhető módon tárolja.
- ▶ Hosszabb tárolást követően rendszeresen ellenőrizze a látható részeket sérülés, illetve a kezelőelemeket kifogástalan működés szempontjából.

Szállítás szállítókosccsal

⚠ FIGYELMEZTETÉS

Sérülésveszély a nagy tömeg miatt A vésőkalapács nehéz.

- ▶ Használjon lehetőség szerint mindig szállítókoscsit. Ha nem áll rendelkezésre szállítókoscsi, a vésőkalapácsot mindig két személy szállítsa.

i A szállítókoscsit soha ne állítsa lejtős területre. Gondoskodjon arról, hogy a szállítókoscsi stabil helyzetben legyen. Ügyeljen arra, hogy a szállítási útvonal biztonságos legyen.

1. Állítsa a vésőkalapácsot a szállítókoscsi rögzítőcsapjára.
2. Szállításhoz rögzítse a vésőkalapácsot a rögzítőkengyelrel.
3. A vésőket reteszelésig dugja a használatra szánt anyagok tartójába.

Segítség zavarok esetén

Az ebben a táblázatban fel nem sorolt zavarok, illetve olyan zavarok esetén, amelyeket saját maga nem tud megjavítani, kérjük, forduljon a **Hilti** Szervizhez.

Hibakeresés

| Üzemzavar | Lehetséges ok | Megoldás |
|---------------------------|--|--|
| A vésőkalapács nem indul. | Az elektronika inicializálása fut (max. kb. 4 másodpercig a csatlakozódugó bedugásától számítva) | ▶ Kapcsolja ki, majd újra be a gépet. |
| | A hálózati áramellátás megszakadt | ▶ Csatlakoztasson egy másik elektromos készüléket és ellenőrizze a működést. |



| Üzemzavar | Lehetséges ok | Megoldás |
|--|---|--|
| A vésőkalapács nem indul. | Áramkimaradás után az elektromos indításgátló aktív | ▶ Kapcsolja ki, majd újra be a gépet. |
| | Generátor készenléti üzemmódban | ▶ Terhelje a generátort egy második fogyasztóval (pl. építési munkaterület lámpájával). Ezután kapcsolja ki, majd újra be a gépet. |
| | A dugaszolható hálózati kábel nincs megfelelően bedugva | ▶ Csatlakoztassa a dugaszolható hálózati kábelt megfelelően az elektromos gépbe. |
| A szervizkijelző pirosan világít. | A gép megsérült, vagy elérte azt az üzemidőt, amikor szervizelést igényel | ▶ A terméket csak Hilti Szervizben javíttassa. |
| A szervizkijelző pirosan villog. | Átmeneti hiba | ▶ Várjon 10 másodpercet, amíg a villogás megszűnik. ▶ Amennyiben a villogás 10 másodperc elteltével sem marad abba, húzza ki a csatlakozódugót és várjon 2 percet. ▶ Amennyiben a villogás nem szűnik meg, vigye el a terméket egy Hilti Szervizbe. |
| | Az áramforrás feszültsége túl magas | ▶ Cserélje ki a dugaszolóaljzatot. Ellenőrizze a hálózatot. |
| Az üzemkésztség kijelzője zölden villog. | Túlmelegedés elleni védelem | ▶ Hagyja a terméket lehűlni. ▶ Tisztítsa ki a szellőzőnyílásokat. Az üresjáratú üzem még lehetséges. |
| Nincs ütés. | A gép túl hideg | ▶ Állítsa a vésőkalapácsot a padlóra, és hagyja üresjáratban járni. Szükség esetén ismétlje addig, amíg a kalapácsoló működni nem kezd. |
| A vésőkalapács erősen csökkentett frekvenciával üt. | Üres ütés (a véső nem kemény felületre üt) | ▶ Engedje fel a kapcsolót, és indítsa újra a gépet, vagy: ▶ Tartsa lenyomva a kapcsolót, és nyomba be teljesen a markolatot is. |
| A vésőkalapács nem indul el vagy működés közben kikapcsol. | A hosszabbítóvezeték túl hosszú és/vagy túl kicsi a keresztmetszete. | ▶ Megengedett hosszúságú és/vagy elegendő keresztmetszetű hosszabbítóvezeték használatát. |



Ártalmatlanítás

A  **Hilti** gépek nagyrészt újrahasznosítható anyagokból készülnek. Az újrahasznosítás előtt az anyagokat gondosan szét kell válogatni. A **Hilti** sok országban már visszaveszi használt gépét újrahasznosítás céljára. Kérdezze meg a **Hilti** ügyfélszolgálatot vagy kereskedelmi tanácsadóját.



▶ Az elektromos kéziszerszámokat, elektromos készülékeket és akkukat ne dobja a háztartási szeméttel!

RoHS (Veszélyes anyagok alkalmazásának korlátozásáról szóló irányelv)

A következő linken elérhető a veszélyes anyagok táblázata: qr.hilti.com/r11668382.

A dokumentáció végén található QR-kódon keresztül elérhető a RoHS táblázat.

Gyártói garancia

▶ A jótállás feltételeire vonatkozó kérdéseivel forduljon a helyi **Hilti** partneréhez.

sl Originalna navodila za uporabo

Informacije glede navodil za uporabo

K tem navodilom za uporabo

• **Opozorilo!** Pred uporabo izdelka se prepričajte, da ste prebrali in razumeli navodila za uporabo, priložena izdelku, vključno z navodili, varnostnimi in drugimi opozorili, slikami in specifikacijami. Predvsem se seznanite z vsemi navodili, varnostnimi in drugimi opozorili, slikami, specifikacijami, sestavnimi deli in funkcijami. Če tega ne storite, lahko pride do električnega udara, požara in/ali hudih telesnih poškodb. Shranite navodila za uporabo, vključno z vsemi navodili ter varnostnimi in drugimi opozorili, za kasnejšo uporabo.

• Izdelki  so namenjeni profesionalnim uporabnikom; uporablja, vzdržuje in servisira jih lahko le pooblaščen in ustrezno usposobljeno osebje. To osebje je treba dodatno poučiti o nevarnostih, ki se pojavljajo pri delu. Izdelek in njegovi pripomočki so lahko nevarni, če jih nepravilno uporablja nestrokovno osebje in če se uporabljajo v nasprotju z namembnostjo.

• Priložena navodila za uporabo ustrezajo tehničnim standardom v času tiska. Aktualna različica je vedno na voljo na spletni strani z izdelki Hilti. Odprite povezavo ali poskenirajte kodo QR v teh navodilih za uporabo, ki je označena s simbolom .

• Izdelek predajte drugi osebi le s temi navodili za uporabo.

Legenda

Opozorila

Opozorila opozarjajo na nevarnosti pri delu z izdelkom. Uporabljajo se naslednje signalne besede:

 **NEVARNOST**

NEVARNOST !

▶ Za neposredno grozečo nevarnost, ki lahko pripelje do težjih telesnih poškodb ali do smrti.

 **OPOZORILO**

OPOZORILO !

▶ Za morebitno grozečo nevarnost, ki lahko povzroči težke telesne poškodbe ali smrt.

 **PREVIDNO**

PREVIDNO !

▶ Za možno nevarnost, ki lahko pripelje do telesnih poškodb ali materialne škode.

Simboli v navodilih za uporabo

V navodilih za uporabo se pojavljajo naslednji simboli:



Upoštevajte navodila za uporabo



| | |
|--|--|
| | Navodila za uporabo in druge uporabne informacije |
| | Ravnanje z materiali, ki jih je mogoče znova uporabiti |
| | Električnih orodij in akumulatorskih baterij ne odstranjujte s hišnimi odpadki |

Simboli na slikah

Na slikah so uporabljeni naslednji simboli:

| | |
|---|---|
| | Te številke označujejo slike, ki so na začetku teh navodil za uporabo. |
| 3 | Številke na slikah označujejo pomembne korake ali elemente, pomembne za izvedbo korakov. Ti koraki ali elementi so z ustreznimi števkami, npr. (3) , označeni tudi v besedilu. |
| | Na sliki Pregled so uporabljene številke položajev, ki se nanašajo na številke v legendi poglavja Pregled izdelka . |
| | Ta znak opozarja, da morate biti pri uporabi izdelka še posebej pozorni. |

Simboli na izdelku

Simboli na izdelku

Na izdelku so lahko uporabljeni naslednji simboli:

| | |
|--|--------------------------------------|
| | Razred zaščite II (dvojna izolacija) |
| | Transport z dvigalom je prepovedan |
| | Brezžičen prenos podatkov |

Varnost

Spošna varnostna opozorila za električna orodja

⚠ OPOZORILO preberite vsa varnostna opozorila, navodila, slike in tehnične podatke, priložene temu električnemu orodju. Posledice neupoštevanja naslednjih opozoril so lahko električni udar, požar in/ali hude telesne poškodbe.

Vsa varnostna opozorila in navodila shranite za v prihodnje.

Pojem "električno orodje", ki smo ga uporabili v varnostnih opozorilih, se nanaša na električno orodje za priklop na električno omrežje (s priključnim kablom) ali na električno orodje na baterijski pogon (brez priključnega kabla).

Varnost na delovnem mestu

- ▶ **Poskrbite, da bo vaše delovno mesto vedno čisto in dobro osvetljeno.** Nered ali neosvetljena delovna območja lahko povzročijo nezgode.
- ▶ **Prosimo, da električnega orodja ne uporabljate v okolju, kjer je nevarnost eksplozije in v katerem se nahajajo gorljive tekočine, plini ali prah.** Električna orodja povzročajo iskrenje, zato se gorljiv prah ali pare lahko vnamejo.
- ▶ **Ne dovolite otrokom in drugim osebam, da bi se med delom približale električnemu orodju.** Druge osebe lahko odvrnejo vašo pozornost in izgubili boste nadzor nad orodjem.

Električna varnost

- ▶ **Priključni vtič električnega orodja mora ustrezati vtičnici. Vtiča pod nobenim pogojem ne smete spreminjati. Uporaba adapterskih vtičev v kombinaciji z zaščitnim ozemljenim električnim orodjem ni dovoljena.** Nespremenjen vtič in ustrezna vtičnica zmanjšujeta nevarnost električnega udara.
- ▶ **Izogibajte se telesnemu stiku z ozemljenimi površinami, na primer s cevmi, grelci, štedilniki in hladilniki.** Če je ozemljeno tudi vaše telo, obstaja povečano tveganje električnega udara.



- ▶ **Zavarujte električno orodje pred dežjem in vlago.** Vstop vode v električno orodje povečuje nevarnost električnega udara.
- ▶ **Električnega kabla ne uporabljajte za prenašanje ali obešanje električnega orodja ali za vlečenje vtiča iz vtičnice.** Električni kabel zavarujte pred vročino, oljem, ostrimi robovi ali stikom s premikajočimi se deli orodja. Poškodovan ali zavozlan električni kabel povečuje nevarnost električnega udara.
- ▶ **Če električno orodje uporabljate na prostem, uporabljajte samo podaljške, ki so primerni tudi za delo na prostem.** Uporaba podaljševalnega kabla, ki je primeren za uporabo na prostem, zmanjšuje nevarnost električnega udara.
- ▶ **Če se ne morete izogniti uporabi orodja v vlažnem okolju, uporabite zaščitno stikalo okvarnega toka.** Uporaba zaščitnega stikala okvarnega toka zmanjša tveganje električnega udara.

Varnost oseb

- ▶ **Bodite zbrani in pazite, kaj delate.** Dela z električnim orodjem se lotite razumno. Nikoli ne uporabljajte orodja, če ste utrujeni ali pod vplivom drog, alkohola ali zdravil. Trenutek nepazljivosti pri uporabi električnega orodja lahko privede do resnih poškodb.
- ▶ **Uporabljajte osebno zaščitno opremo in vedno nosite zaščitna očala.** Uporaba osebne zaščitne opreme, na primer protiprašne maske, nedrsečih zaščitnih čevljev, zaščitne čelade in glušnikov, odvisno od vrste in načina uporabe električnega orodja, zmanjšuje tveganje telesnih poškodb.
- ▶ **Preprečite nenameren zagon orodja.** Preden električno orodje priključite na električno omrežje in/ali akumulatorsko baterijo, ga dvignete ali nosite, se prepričajte, da je izključeno. Če med prenašanjem električnega orodja prst držite na stikalu oziroma če na električno omrežje priključite vklopljeno orodje, lahko pride do nezgode.
- ▶ **Preden vklopite električno orodje, z njega odstranite nastavitvena orodja ali vijaki ključ.** Orodje ali ključ na vrtečem se delu orodja lahko privedeta do poškodb.
- ▶ **Izogibajte se neobičajni telesni drži.** Poskrbite za varno stojišče in ohranite ravnotežje. Tako boste lahko v nepričakovani situaciji bolje obvladali električno orodje.
- ▶ **Nosite primerna oblačila.** Ne nosite širokih oblačil ali nakita. Lasje, oblačila in rokavice ne smejo priti v stik s premikajočimi se deli orodja. Ne nosite ohlapne obleke ali nakita, ker ju lahko zagrabijo premikajoči se deli orodja.
- ▶ **Če je na orodje možno namestiti priprave za odsesavanje in prestrezanje prahu, se prepričajte, da so le-te priključene in jih uporabljate na pravi način.** Uporaba priprav za odsesavanje prahu zmanjšuje ogroženost zaradi prahu.
- ▶ **Ne podcenjujte nevarnosti in vedno upoštevajte varnostna navodila za električna orodja, tudi, če ste po večkratni uporabi nanje že dobro navajeni.** Neprevidno ravnanje lahko v delčku sekunde povzroči hude poškodbe.

Uporaba električnega orodja in ravnanje z njim

- ▶ **Ne preobremenjujte orodja.** Uporabljajte samo električno orodje, ki je predvideno za opravljanje vašega dela. Z ustreznim električnim orodjem boste delali bolje in varneje v predvidenem območju zmogljivosti.
- ▶ **Ne uporabljajte električnega orodja, ki ima pokvarjeno stikalo.** Električno orodje, ki ga ni možno vklopiti ali izklopiti, je nevarno in ga je treba popraviti.
- ▶ **Pred nastavljanjem orodja, menjavo opreme in odlaganjem orodja izvlecite vtič iz vtičnice in/ali snemite odstranljivo akumulatorsko baterijo iz orodja.** Ta previdnostni ukrep onemogoča nepredviden zagon električnega orodja.
- ▶ **Električna orodja, ki jih ne uporabljate, shranjujte izven dosega otrok.** Orodja ne smejo uporabljati osebe, ki niso seznanjene z njegovim delovanjem oziroma niso prebrale teh navodil za uporabo. Električna orodja so nevarna, če jih uporabljajo neizkušene osebe.
- ▶ **Skrbno vzdržujte električna orodja in pribor.** Preverite, ali premikajoči se deli delujejo brezhibno in se ne zatikajo, oziroma ali kakšen del orodja ni zlomljen ali poškodovan do te



mere, da bi oviral delovanje električnega orodja. Pred ponovno uporabo je treba poškodovan del orodja popraviti. Vzrok za številne nezgode so prav slabo vzdrževana električna orodja.

- ▶ **Rezalna orodja naj bodo ostra in čista.** Skrbno negovana rezalna orodja z ostrimi robovi se manj zatikajo in so bolj vodljiva.
- ▶ **Električno orodje, pribor, nastavke itd. uporabljajte v skladu s temi navodili.** Pri tem upoštevajte delovne pogoje in vrsto dela, ki ga nameravate opravljati. Uporaba električnega orodja v druge, nepredvidene namene, lahko privede do nevarnih situacij.
- ▶ **Ročaji in njihove površine morajo biti suhi, čisti ter brez olja in maščobe.** Če so ročaji in njihove površine spolzki, z orodjem ni mogoče varno rokovati in ga v primeru nepredvidljivih situacij obdržati pod nadzorom.

Servis

- ▶ **Električno orodje lahko popravlja samo usposobljen strokovnjak, in to izključno z originalnimi nadomestnimi deli.** Le tako bo tudi v prihodnje zagotovljena varna raba električnega orodja.

Varnostna navodila za kladiva

Varnostna opozorila za vsa dela

- ▶ **Uporabljajte zaščito za sluh.** Hrup lahko povzroči izgubo sluha.
- ▶ **Uporabljajte dodatne ročaje, ki so bili dobavljeni skupaj z orodjem.** Izguba kontrole nad orodjem lahko pripelje do poškodb.
- ▶ **Pri izvajanju del, pri katerih lahko pride do stika delovnega orodja s skritimi električnimi vodi ali električnim kablom orodja, orodje držite za izolirane prijemalne površine.** Pri stiku z vodnikom pod napetostjo lahko napetost preide tudi na kovinske dele orodja in povzroči električni udar.

Dodatna varnostna opozorila

Varnost oseb

- ▶ Izdelek uporabljajte samo v tehnično brezhibnem stanju.
- ▶ Izdelka nikoli in na noben način ne spreminjajte.
- ▶ Uporabnik in osebe, ki se zadržujejo v bližini, morajo med uporabo izdelka uporabljati zaščito za oči, zaščitno čelado, zaščito za sluh in zaščitne rokavice.
- ▶ Pri menjavi nastavkov uporabljajte zaščitne rokavice, saj se nastavki pri uporabi segrejejo.
- ▶ Pri prebijanju zavarujte območje na nasprotni strani del. Odlomljeni delci lahko padejo in pri tem poškodujejo druge osebe.
- ▶ Prepričajte se, da je stranski ročaj pravilno montiran in ustrezno pritrjen. Izdelek vedno držite z obema rokama za predvidena ročaja. Ročaji naj bodo vedno suhi, čisti in nemastni.
- ▶ Za ta izdelek uporabljajte le dleta **Hilti** z vpenjalnim stebлом TE-H.
- ▶ Dleto vedno zamenjajte le, ko je orodje v vodoravnem in ne navpičnem položaju.
- ▶ Dleto potisnite v vpenjalno glavo, da se slišno zaskoči in rumeni opozorilni obroček ni več viden.
- ▶ Preverite, ali se je dleto dobro zaskočilo. **OPOZORILO:** Če dleto ni dobro vpeto, lahko to nepričakovano privede do nevarnih situacij!
- ▶ Izdelek zaženite le v delovnem položaju, ne v transportnem položaju!
- ▶ Med delom si privoščite odmor in razgibalne vaje za boljše prekrvavitev prstov. Pri daljšem delu lahko vibracije povzročijo motnje prekrvavitve in živčnega sistema na prstih, rokah in zapestjih.
- ▶ Otroci, šibki posamezniki ali neusposobljene osebe ne smejo uporabljati izdelka.
- ▶ Zavarujte orodje pred otroki.
- ▶ Pred pričetkom dela ugotovite razred nevarnosti nastajajočega prahu. Pri delu z orodjem uporabljajte le industrijske sesalnike z uradno odobrenim zaščitnim razredom v skladu z lokalno zakonodajo o zaščiti pred prahom.
- ▶ Če je to mogoče, uporabljajte odsesavanje prahu in ustrezen prenosni sesalnik. Prah nekaterih materialov, kot so npr. premazi, ki vsebujejo svinec, nekatere vrste lesa, beton/zid/kamnine, ki vsebujejo kremen, minerali in kovine, je lahko zdravju škodljiv.



- Poskrbite za dobro prezračevanje delovnega mesta in po potrebi nosite masko za zaščito dihal, ki je namenjena za zaščito pred določenim prahom. Stik s prahom ali vdihavanje prahu lahko pri uporabniku ali osebah, ki so v bližini, povzročita alergične reakcije ali bolezni dihal. Prah določenih materialov, kot npr. hrast ali bukev, velja za kancerogen, še posebej v povezavi z dodatnimi snovmi za obdelavo lesa (kromati, sredstvo za zaščito lesa). Z materialom, ki vsebuje azbest, smejo delajo le strokovnjaki.

Električna varnost

- Preden začnete z delom, preverite, ali so v delovnem območju skriti električni vodi, plinske in vodovodne cevi. Zunanji kovinski deli na orodju lahko povzročijo električni udar, če nehotе poškodujete električni vod pod napetostjo.
- Redno preglejte priključni kabel izdelka; v primeru poškodb naj ga zamenja usposobljen strokovnjak. Če se poškoduje priključni kabel električnega orodja, ga je treba zamenjati s posebnim priključnim kablom, ki ga dobite pri servisni službi. Redno preverjajte električni podaljšek in ga zamenjajte, če je poškodovan. Če pride pri delu do poškodb priključnega kabla ali podaljška, se kabla ne smete dotikati. Izvlecite vtič iz vtičnice. Poškodovanih priključnih vodnikov in podaljševalnih kablov ne uporabljajte, saj predstavljajo nevarnost električnega udara.
- Če izdelek pogosto uporabljate za obdelavo prevodnih materialov, naj umazana električna orodja redno pregleda servisna služba **Hilti**. Prah, ki se sprijema na površino orodja (še posebej električno prevoden prah), ali vlaga lahko v neugodnih razmerah povzročita električni udar.
- Pri izpadu električne energije električno orodje izklopite in izvlecite vtič. Tako preprečite nenameren vklop izdelka ob ponovni vzpostavitvi električnega toka.

Opis

Pregled izdelka 1

- | | |
|------------------------------------|--|
| ① Ročaj s stikalom za vklop/izklop | ⑤ Konektor električnega kabla |
| ② Servisni prikazovalnik | ⑥ Električni kabel s kodiranim konektorjem |
| ③ Nosilni ročaj | ⑦ Prezračevalne reže |
| ④ Ročaj | ⑧ Vpenjalna glava |

Pregled za transportni voziček 2

- | | |
|---------------------------------------|------------------------------------|
| ① Ročaj | ⑤ Kolesa |
| ② Zaščita polnjenja | ⑥ Varovala koles (kolut, razcepka) |
| ③ Zaporni lok | ⑦ Osnik za vpenjanje orodja |
| ④ Držala za potrošni material (dleta) | ⑧ Nosilni ročaj |

Namenska uporaba

Opisan izdelek je ročno rušilno kladivo s 28-milimetrsko šesterorobo vpenjalno glavo. Namenjeno je za dletenje v beton, zidove in asfalt. Uporablja se lahko tudi za teptanje in kopanje.

- Orodje lahko priklopite le na omrežje z napetostjo in frekvenco, ki ustreza podatkom na tipski ploščici.

Možne napačne uporabe

Ta izdelek ni primeren za obdelavo zdravju škodljivih snovi.

Ta izdelek ni primeren za delo v vlažnem okolju.

Servisni prikazovalnik

Rušilno kladivo je opremljeno s servisnim prikazovalnikom s svetlobnim signalom.



| Stanje | Pomen |
|---------------------------------------|--|
| Servisni prikazovalnik sveti rdeče. | <ul style="list-style-type: none"> Dosežen je termin za servis. Izdelek oddajte v servis Hilti. Poškodbe na izdelku. Izdelek oddajte v servis Hilti. |
| Servisni prikazovalnik utripa rdeče. | <ul style="list-style-type: none"> Začasna napaka. Počakajte 10 sekund, dokler utripanje ne preneha. Če utripanje ne preneha po 10 sekundah, izvlecite vtič in počakajte 2 minuti. Če utripanje ne preneha, izdelek oddajte na servis Hilti. |
| Prikaz pripravljenosti utripa zeleno. | <ul style="list-style-type: none"> Zaščita proti pregrevanju Izdelek pustite, da se ohladi. |
| Prikaz pripravljenosti sveti zeleno. | Izdelek je pripravljen za uporabo. |

Izdelek pravočasno oddajte v servis **Hilti**. Tako bo vedno pripravljen za uporabo.

Active Vibration Reduction

Izdelek je opremljen s sistemom Active Vibration Reduction (AVR), ki bistveno zmanjša raven vibracij.

Obseg dobave

Rušilno kladivo, navodila za uporabo, mast.

Transportni voziček je na voljo kot dodatna oprema.

Druge sistemske izdelke, ki so dovoljeni za vaš izdelek, najdete v centru **Hilti Store** ali na spletni strani: www.hilti.group

Tehnični podatki

Nazivno napetost, nazivni tok, frekvenco in/ali nazivno porabo moči najdete na tipski ploščici, ki je prilagojena posamezni državi.

Pri obratovanju z generatorjem ali transformatorjem mora biti njegova izhodna moč najmanj dvakrat višja od nazivne porabe moči vašega orodja, ki je navedena na tipski ploščici. Delovna napetost transformatorja ali generatorja mora biti vedno med +5 % in -15 % nazivne napetosti orodja.

| | |
|--|------------------|
| Generacija izdelka | 03 |
| Nazivni tok | 9 A |
| Teža v skladu s postopkom EPTA 01 | 27,1 kg |
| Energija posameznega udarca v skladu s postopkom EPTA | 85 J |
| Temperatura skladiščenja | -20 °C ... 70 °C |
| Temperatura okolice med delovanjem | -20 °C ... 55 °C |

Informacije o hrupu in vrednosti nihanja

Vrednosti zvočnega tlaka in treslajev, ki so navedene v teh navodilih, so izmerjene v skladu s standardnim merilnim postopkom in se lahko uporabijo za medsebojno primerjavo električnih orodij. Primerne so tudi za predhodno oceno izpostavljenosti.

Navedeni podatki ponazarjajo dejansko uporabo električnega orodja. Če električno orodje uporabljate za druge namene, z neustreznimi nastavki ali ga ne vzdržujete pravilno, lahko vrednosti odstopajo. To lahko znatno poveča izpostavljenosti v celotnem delovnem časovnem obdobju.



Za točno oceno izpostavljenosti je treba upoštevati tudi čas, ko je električno orodje izključeno ali pa deluje, a ni dejansko v uporabi. To lahko znatno zmanjša izpostavljenosti v celotnem delovnem časovnem obdobju.

Upoštevajte dodatne varnostne ukrepe za zaščito uporabnika pred učinkom zvoka in/ali tresljaji, na primer: Vzdrževanje električnega orodja in nastavkov, zaščita rok pred mrazom in organizacija poteka dela.

Za podrobne informacije o uporabljenih različicah standardov **EN 62841** glejte kopijo izjave o skladnosti 225.

Informacije o hrupu

| | TE 3000-AVR |
|--|-------------|
| Raven zvočne moči (L_{WA}) | 106 dB(A) |
| Negotovost ravni zvočne moči (K_{WA}) | 3 dB(A) |
| Raven zvočnega tlaka (L_{pA}) | 98 dB(A) |
| Negotovost ravni zvočnega tlaka (K_{pA}) | 3 dB(A) |

Podatki o tresljajih

| | TE 3000-AVR |
|-----------------------------|----------------------|
| Dletenje (a_h, C_{heq}) | 6,3 m/s ² |
| Negotovost (K) | 1,5 m/s ² |

Uporaba podaljška

OPOZORILO

Nevarnost zaradi poškodovanega kabla! Če pride pri delu do poškodbe priključnega kabla ali podaljška, se kabla ne smete dotikati. Vtič izvlecite iz vtičnice.

► Redno kontrolirajte priključni kabel orodja. Poškodovani kabel naj zamenja strokovnjak.

- Uporabljajte samo podaljške, ki so predvideni za ta namen uporabe in imajo ustrezen presek kablov. Sicer lahko pride do zmanjšanja zmogljivosti orodja in pregrevanja kabla.
- Podaljšek redno preverjajte glede morebitnih poškodb.
- Če je električni podaljšek poškodovan, ga zamenjajte.
- Ko stroj uporabljate na prostem, uporabite le take električne podaljške, ki so namenjeni zunanji rabi in so temu primerno označeni.

Priporočene najmanjše preseke in največje dolžine kablov najdete na koncu te dokumentacije v obliki kode QR.

Priprava dela

PREVIDNO

Nevarnost poškodb! Nenameren vklop izdelka.

► Pred nastavljanjem orodja ali menjavo pribora izvlecite vtič iz vtičnice.

Upoštevajte varnostna navodila in opozorila v tej dokumentaciji in na izdelku.

Nastavek

Za ta izdelek uporabljajte le dleta **Hiltiz** vpenjalnim stebлом **TE-H**.

Druga dleta se ne zaskočijo pravilno, rumeni opozorilni obroček na zaklepu nastavka pa ostane viden. To pomeni, da nastavek ni primeren za to rušilno kladivo!

► Pred vsako uporabo se prepričajte, da rumeni opozorilni obroček na zaklepu nastavka ni več viden.



Vstavljanje nastavkov 4

i Nastavek pred vsako uporabo preverite glede morebitnih poškodb in neenakomerne obrabe ter ga po potrebi zamenjajte.

1. Natični del nastavka narahlo namažite z mastjo.
2. Dleto z vpenjalnim stebлом **TE-H** vstavite v vpenjalno glavo tako globoko, da se slišno zaskoči in rumeni opozorilni obroček ni več viden.
3. Povlecite nastavek, da se prepričate, ali je pravilno nameščen.

i Uporabljajte le originalno mast **Hilti**. Uporaba neustrezne masti lahko poškoduje izdelek.

Prilop vtičnega priključnega kabla 5**⚠ PREVIDNO**

Nevarnost poškodb zaradi plazilnega toka v primeru umazanih kontaktov.

▶ Snemljiv električni konektor priključite na orodje le v čistem in suhem stanju brez napetosti.

1. Kodiran, snemljiv električni konektor potisnite v orodje do prislona, da se aretirnimi mehanizem slišno zaskoči.
2. Vtaknite vtič v vtičnico.

i Hilti priporoča, da vtične priključne kable vedno pustite na orodju. Vtični priključni kabel se lahko odstrani samo zaradi preloma/poškodbe.

Uporaba**⚠ OPOZORILO**

Nevarnost zaradi poškodovanega kabla! Če pride pri delu do poškodb električnega kabla ali podaljška, orodje in kabel nemudoma odklopite z električnega omrežja. Ne dotikajte se poškodovanega dela kabla!

▶ Redno preverjajte vse priključne kable. Zamenjajte poškodovane kable. Če so priključni kablji poškodovani, naj jih popravijo v pooblaščenem servisu.

Priporočena je uporaba zaščitnega stikala okvarnega toka (RCD) z izklopnim tokom največ 30 mA.

Zagon rušilnega kladiva 6

1. Hkrati povsem pritisnite ročaj in stikalo za vklop/izklop.
 - ▶ Rušilno kladivo se vklopi.
2. Med delom pridržite stikalo za vklop/izklop.
 - ▶ Poleg tega lahko s pritiskom ročaja upravljate zmogljivost stroja.

i Pri premoru, daljšem od 1 minute, se stroj povrne v začetne nastavitve. Za nov zagon znova povsem pritisnite ročaj in stikalo za vklop/izklop.

Dletenje 7

i Dleto se lahko nastavi v 6 različnih položajev (v korakih po 60°). To omogoča vedno optimalen delovni položaj pri delu s ploščatim in oblikovnim dletom.

1. Vtaknite vtič v vtičnico.
2. Dleto pristavite pribl. 80–100 (3 1/8"–4") mm od roba.
3. Povsem pritisnite ročaj in stikalo za vklop/izklop.



4. Z dletenjem začnite pod kotom 90° glede na površino betona in konico poravnajte z robom. Nato premikajte orodje pod kotom 70° do 80° in odstranjujte material.

- Pri armaturnem železu dleto vedno vodite proti robu materiala in ne proti armaturnemu železu.

i Delo pri nizkih temperaturah:
Orodje mora doseči najnižjo delovno temperaturo, da udarni mehanizem lahko deluje. Da to temperaturo dosežete, orodje za kratek čas odložite na podlago in ga pustite delovati v prostem teku. Po potrebi postopek ponovite, dokler udarni mehanizem ne začne delovati.

Odstranjevanje nastavkov

OPOZORILO

Nevarnost poškodb Nastavek se pri uporabi segreje in ima lahko ostre robove.

- Pri menjavanju orodja nosite zaščitne rokavice.

1. Izvlecite vtič iz vtičnice.
2. Mehanizem za fiksiranje orodja povlecite nazaj do prislona.
3. Nastavek izvlecite iz orodja.
4.  **OPOZORILO!** Vročih nastavkov ne odlagajte na lahko vnetljive materiale.

Odklop vtičnega priključnega kabla z električnega orodja

1. Izvlecite vtič iz vtičnice.
2. Pritisnite tipko za blokado in izvlecite kodiran, snemljiv električni konektor.
3. Izvlecite priključni kabel iz orodja.

i Hilti priporoča, da vtične priključne kable vedno pustite na orodju. Vtični priključni kabel se lahko odstrani samo zaradi preloma/poškodbe.

Nega in vzdrževanje

OPOZORILO

Nevarnost električnega udara! Nega in vzdrževanje z vstavljenim vtičem lahko povzročita hude poškodbe in opekline.

- Pred nego in vzdrževanjem vedno izvlecite vtič!

Nega

- Previdno odstranite sprijeto umazanijo.
- Prezračevalne reže previdno očistite s suho krtačo.
- Za čiščenje ohišja uporabljajte samo rahlo navlaženo krpo. Za čiščenje ne uporabljajte čistil, ki vsebujejo silikon, ker lahko poškodujejo plastične dele.

Vzdrževanje

OPOZORILO

Nevarnost zaradi električnega udara! Nepravilna popravila na električnih delih lahko povzročijo težke poškodbe in opekline.

- Električne komponente smejo popravljati samo strokovnjaki električarji.
- Redno preverjajte, ali so vidni deli orodja nepoškodovani in ali elementi za upravljanje delujejo brezhibno.
- Izdelka ne uporabljajte, če je poškodovan in/ali ne deluje brezhibno. Izdelek naj takoj popravi servis **Hilti**.
- Po končani negi in vzdrževanju namestite vse zaščitne naprave in preverite, ali delujejo brezhibno.

i Za varno delo uporabljajte le originalne nadomestne dele in potrošni material. Seznam odobrenih nadomestnih delov, potrošnih materialov in pribora najdete v servisnem centru **Hilti Store** ali na spletni strani: www.hilti.group.



Transport in skladiščenje

Transport

- ▶ Izdelka ne transportirajte, kadar je montiran nastavek.
- ▶ Med transportom poskrbite za stabilnost izdelka.
- ▶ Po vsakem transportu preverite, ali so vidni deli orodja nepoškodovani in ali elementi za upravljanje delujejo brezhibno.

Skladiščenje

- ▶ Izdelek vedno skladiščite z izvlečenim vtičem.
- ▶ Ta izdelek skladiščite na suhem mestu in zunaj dosega otrok ter nepooblaščenih oseb.
- ▶ Po vsakem transportu preverite, ali so vidni deli izdelka nepoškodovani in ali elementi za upravljanje delujejo brezhibno.

Transport s transportnim vozičkom

OPOZORILO

Nevarnost poškodb zaradi velike teže Rušilno kladivo je težko.

- ▶ Če je le možno, vedno uporabljajte transportni voziček. Če transportni voziček ni na voljo, rušilno kladivo vedno prenašajte v dvoje.



Transportnega vozička ne odstavljajte na nagnjenih površinah.

Poskrbite za stabilen položaj transportnega vozička.

Pazite na varne poti za transport.

1. Rušilno kladivo namestite na osnik za vpenjanje orodja na transportnem vozičku.
2. Rušilno kladivo med transportom zavarujte z zapornim lokom.
3. Dleta potisnite do zaskočnega položaja na držalnih za potrošni material.

Pomoč pri motnjah

V primeru motenj, ki niso navedene v tej preglednici oziroma jih sami ne znate odpraviti, se obrnite na naš servis **Hilti**.

Motnje pri delovanju

| Motnja | Možen vzrok | Rešitev |
|-------------------------------------|--|---|
| Rušilno kladivo se ne zažene. | V teku je inicializacija elektronike (pribl. 4 sekunde po vklopu vtiča) | ▶ Izklopite in znova vklopite orodje. |
| | Prekinitvev električnega napajanja | ▶ Priključite drugo električno orodje in preverite, ali deluje. |
| | Aktivirala se je elektronska blokada zagona po prekinitvi električnega napajanja | ▶ Izklopite in znova vklopite orodje. |
| | Generator v načinu "Sleep Mode" | ▶ Obremenite generator z drugim električnim porabnikom (npr. gradbiščna svetilka). Izklopite in nato znova vklopite orodje. |
| Servisni prikazovalnik sveti rdeče. | Vtični električni kabel ni pravilno vstavljen | ▶ Vtični priključni kabel pravilno priključite na električno orodje. |
| | Poškodba na orodju ali pa je dosežen termin za servis | ▶ Izdelek naj popravlja le servis Hilti . |



| Motnja | Možen vzrok | Rešitev |
|--|--|--|
| Servisni prikazovalnik utripa rdeče. | Začasna napaka | <ul style="list-style-type: none"> ▶ Počakajte 10 sekund, dokler utripanje ne preneha. ▶ Če utripanje ne preneha po 10 sekundah, izvlecite vtič in počakajte 2 minuti. ▶ Če utripanje ne preneha, izdelek oddajte na servis Hilti. |
| | Previsoka napetost električnega napajanja | ▶ Zamenjajte vtičnico. Preverite električno omrežje. |
| Prikaz pripravljenosti utripa zeleno. | Zaščita proti pregrevanju | <ul style="list-style-type: none"> ▶ Izdelek pustite, da se ohladi. ▶ Očistite prezračevalne reže. Delovanje v prostem teku je še vedno mogoče. |
| Ni udarcev. | Orodje je prehladno | ▶ Rušilno kladivo odložite na podlago, kjer naj deluje v prostem teku. Po potrebi postopek ponavljajte, dokler udarni mehanizem ne začne delovati. |
| Rušilno kladivo udarja z močno zmanjšano frekvenco. | Prazno udarjanje (dleto ne udarja na trdo podlago) | <ul style="list-style-type: none"> ▶ Izpusite stikalo in zaženite stroj znova ali: ▶ Pritisnite pri pritisnjem stikalu ročaj do konca. |
| Rušilno kladivo se ne zažene ali se izključi med delovanjem. | Podaljšek je predolg in/ali premajhnega preseka | ▶ Uporabite podaljšek primerne dolžine in/ali zadostnega preseka. |

Odstranjevanje

Orodja **Hilti** so pretežno izdelana iz materialov, ki jih je mogoče znova uporabiti. Pogoj za ponovno uporabo materialov je ustrezno razvrščanje materiala. V mnogih državah servisi **Hilti** prevzamejo vaše odsluženo orodje. O tem se pozanimajte pri servisni službi **Hilti** ali svojem prodajnem svetovalcu.

▶ Električnih orodij, naprav in akumulatorskih baterij ne zavržite skupaj z gospodinjskimi odpadki!

RoHS (direktiva o omejevanju uporabe določenih nevarnih snovi)

Na spodnji povezavi najdete preglednico z nevarnimi snovmi: qr.hilti.com/r11668382.

Povezavo do preglednice RoHS najdete na koncu tega dokumenta v obliki kode QR.

Proizvajalčeva garancija

▶ V primeru vprašanj o garancijskih pogojih se obrnite na lokalnega partnerja **Hilti**.



hr Originalne upute za uporabu**Podaci o uputi za uporabu****Uz ove upute za uporabu**

- **Upozorenje!** Prije korištenja proizvoda trebate pročitati i razumjeti upute za uporabu koje su priložene proizvodu uključujući naputke, sigurnosne i upozoravajuće napomene, ilustracije i specifikacije. Upoznajte se posebice sa svim naputcima, sigurnosnim i upozoravajućim napomenama, ilustracijama, specifikacijama, te sastavim dijelovima i funkcijama. U slučaju nepridržavanja postoji opasnost od električnog udara, požara i/ili teških ozljeda. Upute za uporabu uključujući naputke, sigurnosne i upozoravajuće napomene sačuvajte za kasniju uporabu.
- **HILTI** proizvodi su namijenjeni profesionalnom korisniku i smije ih posluživati, održavati i servisirati samo ovlašteno kvalificirano osoblje. To osoblje mora biti posebno podučeno o mogućim opasnostima. Proizvod i njemu pripadajuća pomoćna sredstva mogu biti opasna ako ih nepropisno i neispravno upotrebljava neosposobljeno osoblje.
- Priložene upute za uporabu odgovaraju trenutnom stanju tehnike u vrijeme tiskanja. Aktualnu verziju uvijek možete pronaći online na Hilti stranici proizvođača. U tu svrhu slijedite poveznicu ili QR kod u ovim uputama za uporabu označen simbolom .
- Proizvod uvijek prosljediti drugim osobama zajedno s ovim uputama za uporabu.

Objašnjenje znakova**Upozoravajući naputci**

Upozoravajući naputci upozoravaju na opasnost prilikom rukovanja proizvodom. Koriste se sljedeće signalne riječi:

 OPASNOST**OPASNOST !**

► Znači moguću neposrednu opasnu situaciju, koja može prouzročiti tjelesne ozljede ili smrt.

 UPOZORENJE**UPOZORENJE !**





► Ova riječ skreće pozornost na moguću opasnu situaciju koja može uzrokovati teške tjelesne ozljede ili smrt.

 OPREZ**OPREZ !**

► Ova riječ skreće pozornost na moguću opasnu situaciju koja može uzrokovati tjelesne ozljede ili materijalnu štetu.

Simboli u uputama za uporabu

U ovim uputama za uporabu koriste se sljedeći simboli:

| | |
|---|--|
|  | Pridržavajte se uputa za uporabu |
|  | Napomene o primjeni i druge korisne informacije |
|  | Rukovanje materijalima koji se mogu ponovno preraditi |
|  | Električne uređaje i akumulatorske baterije ne bacajte u kućni otpad |

Simboli na slikama

Koriste se sljedeći simboli na slikama:

- 2** Ovi brojevi odnose se na određene slike na početku ovih uputa za uporabu.



| | |
|----|---|
| 3 | Numeriranjem na slikama upućuje se na važne radne korake ili na sastavne dijelove koji su važni za radne korake. U tekstu su ti radni koraci ili sastavni dijelovi istaknuti odgovarajućim brojevima, npr. (3) . |
| 11 | Brojevi položaja koriste se na slici Pregled i odnose se na brojeve legende u odlomku Pregled proizvoda . |
| | Ovaj znak upućuje da trebate biti posebno pažljivi prilikom rukovanja proizvodom. |

Simboli na proizvodu

Simboli na proizvodu

Sljedeći simboli mogu se koristiti na proizvodu:

| | |
|--|--|
| | Klasa zaštite II (dvostruka izolacija) |
| | Zabranjen transport kranom |
| | Bežični prijenos podataka |

Sigurnost

Opće sigurnosne napomene za električne alate

⚠ UPOZORENJE Pročitajte sve sigurnosne napomene, naputke, slike i tehničke podatke kojima je opremljen ovaj električni alat. Propusti u pridržavanju sljedećih naputaka mogu dovesti do električnog udara, požara i/ili teških ozljeda.

Molimo sačuvajte sve sigurnosne napomene i upute za ubuduće.

Pojam "električni alat" korišten u sigurnosnim napomenama odnosi se na električne alate s napajanjem iz električne mreže (s mrežnim vodom) i na električne alate na akumulatorski pogon (bez mrežnog voda).

Sigurnost na radnom mjestu

- ▶ **Područje rada održavajte čistim i osvijetljenim.** Nered i neosvijetljeno područje rada mogu dovesti do nezgoda.
- ▶ **S električnim alatom ne radite u okolini ugroženoj eksplozijom u kojoj se nalaze zapaljive tekućine, plinovi ili prašine.** Električni alati proizvode iskre koje mogu zapaliti prašinu ili pare.
- ▶ **Djeca i ostale osobe tijekom korištenja električnog alata udaljite iz područja rada.** Ako niste usredotočeni na rad, mogli biste izgubiti kontrolu nad uređajem.

Električna sigurnost

- ▶ **Priklučni utikač električnog alata mora odgovarati utičnici.** Na utikaču se ni u kojem slučaju ne smiju izvoditi izmjene. Ne koristite adapterske utikače zajedno sa zaštitno uzemljenim električnim alatima. Nepromijenjeni utikači i odgovarajuće utičnice smanjuju opasnost od električnog udara.
- ▶ **Izbjegavajte dodir tijela s uzemljenim površinama kao što su cijevi, radijatori, štednjaci i hladnjaci.** Postoji povećana opasnost od električnog udara ako je vaše tijelo uzemljeno.
- ▶ **Električni alat držite dalje od kiše ili vlage.** Prodiranje vode u električni alat povećava opasnost od električnog udara.
- ▶ **Priklučni vod ne upotrebljavajte za nošenje ili vješanje električnog alata odnosno za izvlačenje utikača iz utičnice.** Priklučni vod držite dalje od izvora topline, ulja, oštrih rubova ili pokretljivih dijelova. Oštećeni ili zapleteni priklučni vodovi povećavaju opasnost od električnog udara.
- ▶ **Ako s električnim alatom radite na otvorenom, upotrebljavajte samo produžne kabele odobrene za uporabu na otvorenom.** Primjena produžnog kabela prikladnog za uporabu na otvorenom smanjuje opasnost od električnog udara.



▶ **Ako ne možete izbjeći rad električnog alata u vlažnom okruženju, koristite zaštitnu strujnu sklopku.** Uporaba zaštitne strujne sklopke smanjuje opasnost od električnog udara.

Sigurnost ljudi

- ▶ **Budite oprezni, pazite što činite i kod rada s električnim alatom postupajte razumno.** Električni alat ne koristite ako ste umorni ili pod utjecajem opojnih sredstava, alkohola ili lijekova. Trenutak nepažnje prilikom uporabe električnog alata može dovesti do ozbiljnih tjelesnih ozljeda.
- ▶ **Nosite zaštitnu opremu i uvijek nosite zaštitne naočale.** Nošenje zaštitne opreme, kao što su zaštitna maska, protuklizne zaštitne cipele, zaštitna kaciga ili zaštitne slušalice, ovisno o vrsti i primjeni električnog alata, smanjuje opasnost od ozljeda.
- ▶ **Izbjegavajte nehotično stavljanje u pogon. Uvjerite se da je električni alat isključen prije nego što ga priključite na napajanje strujom i/ili akumulatorsku bateriju, ili ga primate ili nosite.** Ako kod nošenja električnog alata prst držite na prekidaču ili ako je uređaj uključen i priključen na električnu mrežu, to može dovesti do nezgoda.
- ▶ **Prije nego što uključite električni alat, uklonite alate za podešavanje ili vijčane ključeve.** Alat ili ključ, koji se nalazi u rotirajućem dijelu uređaja, može uzrokovati nezgode.
- ▶ **Izbjegavajte nenormalan položaj tijela. Zauzmite siguran i stabilan položaj tijela i u svakom trenutku održavajte ravnotežu.** Na taj način možete električni alat bolje kontrolirati u neočekivanim situacijama.
- ▶ **Nosite prikladnu odjeću. Ne nosite široku odjeću ili nakit. Neka vaša kosa, odjeća i rukavice budu što dalje od pomičnih dijelova.** Široku odjeću, nakit ili dugu kosu mogu zahvatiti pomični dijelovi.
- ▶ **Ako se mogu montirati uređaji za usisavanje i skupljanje prašine, provjerite jesu li isti priključeni i rabe li se pravilno.** Uporaba usisavača može smanjiti opasnost.
- ▶ **Nemojte se uljuljati u lažnu sigurnost i obratite pozornost na sigurnosna pravila za električne alate iako ste nakon česte uporabe upoznati s električnim alatom.** Nepažljivo rukovanje može u djeliću sekunde uzrokovati teške tjelesne ozljede.

Uporaba i rukovanje električnim alatom

- ▶ **Ne preopterećujte uređaj. Za vaše radove koristite za to predviđen električni alat.** S odgovarajućim električnim alatom radit ćete bolje i sigurnije u navedenom području snage.
- ▶ **Ne upotrebljavajte električni alat s neispravnim prekidačem.** Električni alat, koji se više ne može uključiti ili isključiti, opasan je i treba se popraviti.
- ▶ **Izvučite utikač iz utičnice i/ili izvadite akumulatorsku bateriju iz uređaja prije namještanja uređaja, zamjene dijelova pribora ili odlaganja uređaja.** Ovim mjerama opreza spriječit će se nehotično pokretanje električnog alata.
- ▶ **Električne alate, koji se ne koriste, spremite izvan dosega djece. Nemojte dopustiti da uređaj koriste osobe koje s njim nisu upoznate ili koje nisu pročitale upute za uporabu.** Električni alati su opasni ako ih koriste neiskusne osobe.
- ▶ **Pažljivo održavajte električne alate i pribor. Kontrolirajte rade li pokretljivi dijelovi besprijekorno i nisu li zaglavljivi, te jesu li dijelovi polomljeni ili tako oštećeni da negativno djeluju na funkciju električnog alata. Oštećene dijelove popravite prije uporabe uređaja.** Mnoge nezgode uzrokovane su lošim održavanjem električnih alata.
- ▶ **Rezne alate održavajte oštrim i čistim.** Briljivo održavani rezni alati s oštrim reznim rubovima neće se zaglaviti i lakši su za vođenje.
- ▶ **Koristite električni alat, pribor, nastavke itd. sukladno ovim uputama. Pritom uzmite u obzir radne uvjete i izvođene radove.** Uporaba električnih alata za neke druge primjene različite od predviđenih može dovesti do opasnih situacija.
- ▶ **Ručke i rukohvate držite suhim, čistim i bez ostataka ulja i masti.** Skliske ručke i rukohvati ne omogućuju sigurno rukovanje i kontrolu električnog alata u nepredviđenim situacijama.



Servisiranje

- ▶ **Popravak električnih alata prepustite samo kvalificiranom stručnom osoblju i samo s originalnim rezervnim dijelovima.** Na taj način će se postići održavanje sigurnosti električnog alata.

Sigurnosne napomene za čekić

Sigurnosne napomene za sve radove

- ▶ **Nosite štitičke za sluh.** Djelovanje buke može uzrokovati gubitak sluha.
- ▶ **Upotrebljavajte dodatne rukohvate isporučene s uređajem.** Gubitak kontrole može uzrokovati tjelesne ozljede.
- ▶ **Uređaj pridržavajte samo za izolirane prihvatne površine ako izvodite radove kod kojih usadnik može udariti o sakrivene strujne vodove ili o vlastiti mrežni kabel.** Kontakt s provodljivim vodom može pod napon staviti i metalne dijelove uređaja te dovesti do električnog udara.

Dodatne sigurnosne napomene

Sigurnost ljudi

- ▶ Proizvod koristite samo ako je u tehnički besprijekornom stanju.
- ▶ Ne izvodite manipulacije ili preinake na proizvodu.
- ▶ Izvođač radova i osobe koje se nalaze u njegovoj blizini tijekom uporabe proizvoda moraju nositi zaštitne naočale, zaštitnu kacigu, zaštitne slušalice i zaštitne rukavice.
- ▶ Nosite zaštitne rukavice pri zamjeni alata jer alat tijekom rada postaje vruć.
- ▶ Prilikom probijanja osigurajte područje na suprotnoj strani rada. Mogli bi ispasti i / ili se srušiti komadići materijala i ozlijediti druge osobe.
- ▶ Uvjerite se da je bočni rukohvat pravilno postavljen i propisno pričvršćen. Proizvod uvijek držite čvrsto s obje ruke za predviđene rukohvate. Rukohvati moraju biti suhi, čisti, bez ostataka ulja i masti.
- ▶ Za ovaj proizvod upotrebljavajte samo **Hilti** dlijeto s TE-H spojnim krajem.
- ▶ Zamijenite dlijeto samo s alatom u vodoravnom položaju, nikada u okomitom.
- ▶ Utaknite dlijeto u steznu glavu toliko dok se ne uglati s čujnim klikom i dok žuti upozoravajući prsten više nije vidljiv.
- ▶ Provjerite je li dlijeto ispravno uglavljeno. **OPREZ:** Neosigurano dlijeto može neočekivano dovesti do opasnih situacija!
- ▶ Pokrenite ovaj proizvod samo u radnom položaju, ne u transportnom položaju!
- ▶ Napravite stanke u radu i vježbe za bolju prokrvljenost prstiju. Kod duljeg rada mogu se zbog vibracija pojaviti smetnje na krvnim žilama ili živčanom sustavu prstiju, ruku i ručnih zglobova.
- ▶ Proizvod nije namijenjen za to da se s njime služe djeca, slabe osobe ili osobe bez poduke.
- ▶ Uređaj držite podalje od male djece.
- ▶ Prije početka rada utvrdite razred opasnosti prašine koja nastaje pri radu. Koristite građevinski usisavač sa službeno dozvoljenom klasifikacijom zaštite koja odgovara Vašim lokalnim propisima o zaštiti protiv prašine.
- ▶ Po mogućnosti koristite uređaj za usisavanje prašine i prikladni mobilni usisavač. Prašine materijala kao što su premaz koji sadrži olovo, neke vrste drva, beton/zidovi/kamen koji sadrže kvarc te minerali i metali mogu biti štetni za zdravlje.
- ▶ Pobrinite se za dobro prozračivanje radnoga mjesta i po potrebi nosite zaštitnu masku koja je prikladna za određenu vrstu prašine. Dodirivanje ili udisanje prašina mogu uzrokovati alergijske reakcije i/ili bolesti dišnih putova korisnika ili osoba koje se nalaze u blizini. Određene vrste prašina kao što su hrastova ili bukova prašina mogu uzrokovati rak, naročito kada su u spoju s dodacima za obradu drva (kromat, sredstvo za zaštitu drva). Materijal, koji sadrži azbest, smije obrađivati samo stručno osoblje.



Električna sigurnost

- ▶ Prije početka rada provjerite ima li u području rada sakrivenih električnih vodova, plinskih i vodovodnih cijevi. Vanjski metalni dijelovi uređaja mogu uzrokovati električni udar ako ste nehotice oštetili električni vod.
- ▶ Redovito provjeravajte priključni vod ovog proizvoda i u slučaju oštećenja odnesite ga na zamjenu ovlaštenom serviseru. Ukoliko je priključni vod električnog alata oštećen, mora se zamijeniti specijalno pripremljenim priključnim vodom, koji se može nabaviti u servisu za usluge kupcima. Redovito provjeravajte produžne kabele i zamijenite ih ako su oštećeni. Ne dodirujte oštećeni mrežni odn. produžni kabel. Izvucite mrežni utikač iz utičnice. Oštećeni priključni i produžni kabeli predstavljaju opasnost od električnog udara.
- ▶ Odnosite zaprljane električne alate kod česte obrade vodljivih materijala u redovitim razmacima na provjeru u **Hilti** servis. Prašina nakupljena na površini alata, posebice od vodljivih materijala, ili vlaga mogu pod nepovoljnim uvjetima dovesti do električnog udara.
- ▶ Kod prekida struje isključite električni alat i mrežni utikač izvucite iz utičnice. Time se sprječava nehотиčno pokretanje proizvoda prilikom povratka struje.

Opis

Pregled proizvoda 1

- | | |
|--|---|
| ① Rukohvat s prekidačem za uključiva- nje/isključivanje | ⑤ Utični spoj mrežnog kabela |
| ② Indikator servisa | ⑥ Mrežni kabel s kodiranim utičnim spojem |
| ③ Ručka za prenošenje | ⑦ Prerezi za prozračivanje |
| ④ Rukohvat | ⑧ Stezna glava |

Pregled transportna kolica 2

- | | |
|--|---------------------------------------|
| ① Rukohvat | ⑤ Kotači |
| ② Osiguranje tereta | ⑥ Zaštita kotača (pločica, rascjepka) |
| ③ Stremen za zaustavljanje | ⑦ Stezni trn stroja |
| ④ Držač potrošnog materijala (dlijeto) | ⑧ Ručka za prenošenje |

Namjenska uporaba

Opisani proizvod je ručno upravljani čekić za rušenje sa šesterokutnom steznom glavom promjera 28 mm. Namijenjen je za radove dlijetom u betonu, zidovima i asfaltu. Ostale primjene su drobljenje i iskopavanje.

- ▶ Čekićem smijete raditi samo kada je priključen na mrežni napon i frekvenciju koji su navedeni na označnoj pločici.

Moguća pogrešna uporaba

Ova proizvod nije namijenjen za obradu materijala opasnih po zdravlje.

Ovaj proizvod nije prikladan za radove u vlažnom okruženju.

Indikator servisa

Čekić za rušenje je opremljen indikatorom servisa s lampicom.

| Stanje | Značenje |
|------------------------------------|---|
| Indikator servisa svijetli crveno. | <ul style="list-style-type: none"> • Dostignuto je vrijeme za servis. Odnosite proizvod u Hilti servis. • Oštećenja na proizvodu. Odnosite proizvod u Hilti servis. |



| Stanje | Značenje |
|---------------------------------------|--|
| Indikator servisa treperi crveno. | <ul style="list-style-type: none"> Privremena pogreška. Pričekajte 10 sekundi da prestane treperenje. Ako treperenje ne prestane nakon 10 sekundi, izvucite mrežni utikač i pričekajte 2 minute. Ako treperenje ne prestane, odnesite proizvod u Hilti servis. |
| Indikator spremnosti treperi zeleno. | <ul style="list-style-type: none"> Zaštita od pregrijavanja. Ostavite proizvod da se ohladi. |
| Indikator spremnosti svijetli zeleno. | Proizvod je spreman za rad. |

Na vrijeme odnesite proizvod u **Hilti servis**. Tako će uvijek biti spreman za rad.

Active Vibration Reduction

Proizvod je opremljen sustavom Active Vibration Reduction (AVR) koji znatno smanjuje vibracije.

Sadržaj isporuke

Čekić za rušenje, upute za uporabu, mast.

Transportna kolica opcionalno su ponuđena.

Ostale proizvode sustava dopuštene za Vaš proizvod naći ćete u Vašoj **Hilti Store** ili na: www.hilti.group

Tehnički podaci

Dimenzionirani napon, dimenzioniranu struju, frekvenciju i/ili dimenzioniranu potrošnju pronaći ćete na označnoj pločici koja je specifična za zemlju.

Pri radu na generatoru ili transformatoru njegova izlazna snaga mora biti najmanje dvostruko veća od dimenzionirane potrošnje navedene na označnoj pločici uređaja. Radni napon transformatora ili generatora mora u svakom trenutku biti između +5 % i -15 % dimenzioniranog napona uređaja.

| | |
|---|------------------|
| Generacija proizvoda | 03 |
| Dimenzionirana struja | 9 A |
| Težina prema EPTA-postupku 01 | 27,1 kg |
| Energija pojedinačnog udarca prema EPTA-postupku | 85 J |
| Temperatura skladištenja | -20 °C ... 70 °C |
| Okolna temperatura pri radu | -20 °C ... 55 °C |

Informacije o buci i vrijednosti vibracije

Razina zvučnog tlaka i razina titranja koje su navedene u ovim uputama, izmjerene su skladno normiranom postupku mjerenja te se mogu koristiti za međusobnu usporedbu električnih alata. Primjerene su i za privremenu procjenu ekspozicija.

Navedeni podaci predstavljaju glavne primjene električnog alata. Ako se električni alat inače koristi za druge primjene s nastavcima, koji se razlikuju ili nisu dovoljno dobro održavani, podaci se mogu razlikovati. To može znatno povećati ekspozicije tijekom cjelokupnog radnog vijeka.

Za točnu procjenu ekspozicija trebaju se uzeti u obzir i vremena, tijekom kojih je električni alat bio isključen ili je radio, ali se zapravo nije koristio. To može znatno smanjiti ekspozicije tijekom cjelokupnog radnog vijeka.

Odredite dodatne sigurnosne mjere za zaštitu korisnika prije djelovanja zvuka i/ili titranja kao npr: Održavanje električnog alata i nastavaka, održavanje toplih ruku, organizacija tokova rada.



Detaljne informacije o ovdje navedenoj verziji **EN 62841** normi možete pronaći na slici izjave o sukladnosti 225.

Informacije o buci

| | TE 3000-AVR |
|---|-------------|
| Razina zvučne snage (L_{WA}) | 106 dB(A) |
| Nesigurnost razine zvučne snage (K_{WA}) | 3 dB(A) |
| Razina zvučnog tlaka (L_{pA}) | 98 dB(A) |
| Nesigurnost razine zvučnog tlaka (K_{pA}) | 3 dB(A) |

Informacije o vibracijama

| | TE 3000-AVR |
|-------------------------------|----------------------|
| Rad dljetom ($a_{h, Cheq}$) | 6,3 m/s ² |
| Nesigurnost (K) | 1,5 m/s ² |

Uporaba produžnog kabela

UPOZORENJE

Opasnost zbog oštećenog kabela! Ne dodirujte oštećeni mrežni odn. produžni kabel. Izvucite mrežni utikač iz utičnice.

► Redovito provjeravajte priključni vod uređaja i u slučaju oštećenja ga odnesite na zamjenu ovlaštenom serviseru.

- Upotrebljavajte samo produžne kabele odgovarajućeg presjeka koji su dozvoljeni za područje primjene. U suprotnom slučaju može doći do gubitka snage uređaja i pregrijavanja kabela.
 - Redovito provjeravajte ima li na produžnom kabele oštećenja.
 - Zamijenite oštećene produžne kabele.
 - Na otvorenom upotrebljavajte samo za to dozvoljene i odgovarajuće označene produžne kabele.
- Preporučene minimalne promjere i maksimalne dužine kabela naći ćete na kraju ove dokumentacije u obliku QR koda.

Priprema rada

OPREZ

Opasnost od ozljede! Nehotično pokretanje proizvoda.

► izvucite mrežni utikač iz utičnice prije namještanja uređaja ili zamjene dijelova pribora.

Pridržavajte se sigurnosnih napomena i upozoravajućih naputaka u ovoj dokumentaciji i na proizvodu.

Nastavak 3

Za ovaj proizvod upotrebljavajte samo **Hilti** dljeto s **TE-H** spojnim krajem.

Druga dljeta ne mogu se ispravno blokirati i žuti upozoravajući prsten na blokadi alata ostaje vidljiv. On pokazuje da nastavak nije prikladan za ovaj čekić za rušenje!

► Prije svake uporabe pazite da žuti upozoravajući prsten na blokadi alata više nije vidljiv.

Umetanje nastavka 4

Prije svake uporabe provjerite da na alatu nema oštećenja i neravnomjernog habanja te ga po potrebi zamijenite.

1. Lagano podmažite usadnik nastavka.
2. Utaknite dljeto s **TE-H** spojnim krajem u steznu glavu toliko dok se ne uglavi s čujnim klikom i dok žuti upozoravajući prsten više nije vidljiv.



3. Povucite alat kako biste provjerili je li uskočio.

 Koristite samo originalnu mast **Hilti**. Uporaba neodgovarajuće masti može uzrokovati oštećenje proizvoda.

Priključivanje utičnog mrežnog kabela 5

OPREZ

Opasnost od ozljede uslijed površinskih struja kod zaprljanih kontakata.

► Spožite odvojivi električni spoj samo u čistom, suhom i beznaponskom stanju s električnim uređajem.

1. Uvedite kodirani, odvojivi električni utični spoj do kraja u uređaj sve dok blokada čujno ne uskoči u ležište.

2. Utaknite mrežni utikač u utičnicu.

 **Hilti** preporučuje da uvijek ostavite utični mrežni kabel na alatu. Utični mrežni kabel treba izvući samo u slučaju loma / oštećenja.

Rukovanje

UPOZORENJE

Opasnost zbog oštećenog kabela! Ako se pri radu ošteti mrežni ili produžni kabel, uređaj i kabel odmah odvojite s mreže. Ne dodirujte neispravno mjesto!

► Redovito provjeravajte sve priključne vodove. Zamijenite neispravne produžne kabele. Odnosite oštećene mrežne vodove na zamjenu ovlaštenom serviseru.

Načelno se preporučuje uporaba zaštitne strujne sklopke (RCD) s maksimalnom okidnom strujom od 30 mA.

Pokretanje čekića za rušenje 6

1. Do kraja zajedno pritisnite rukohvat i prekidač za uključivanje/isključivanje.

► Čekić za rušenje se pokreće.

2. Tijekom rada držite pritisnut prekidač za uključivanje/isključivanje.

► Pritiskom rukohvata do kraja dodatno možete kontrolirati rad stroja.

 Kod stanke dulje od 1 minute stroj se ponovno vraća u početni položaj. Za ponovno pokretanje ponovno morate do kraja pritisnuti rukohvat i prekidač za uključivanje/isključivanje.

Rad dljetom 7

 Dlijeto se može fiksirati u 6 različitih položaja (u koracima od 60°). Time se plosnatim i oblikovnim dlijetima uvijek može raditi u optimalnom radnom položaju.

1. Utaknite mrežni utikač u utičnicu.

2. Postavite dlijeto na otprilike 80-100 mm (3 1/8" - 4") od ruba.

3. Do kraja pritisnite rukohvat i prekidač za uključivanje/isključivanje.

4. Sječenje započnite pod kutom od 90° prema betonskoj površini, a vrh usmjeravajte prema rubu. Pomikajte kut u smjeru 70° do 80° te razbijajte materijal.

► Kod armiranog željeza dlijeto vodite uvijek uz rub materijala, a ne uz armirano željezo.

Radovi kod niskih temperatura:

Dok mehanizam za udaranje ne proradi, uređaju je potrebna minimalna radna temperatura. Za postizanje minimalne radne temperature uređaj kratko postavite na podlogu i pustite ga da radi u praznom hodu. Ovaj postupak ponavljajte sve dok mehanizam za udaranje ne proradi.



Vađenje nastavka 8**⚠ UPOZORENJE**

Opasnost od ozljede Alat postaje vruć tijekom uporabe i može imati oštre rubove.

► Prilikom zamjene alata nosite zaštitne rukavice.

1. Izvucite mrežni utikač iz utičnice.
2. Blokadu alata povucite do kraja unatrag.
3. Izvadite nastavak.
4. **⚠ POZOR!** Vrući alat ne odlažite na lako zapaljive materijale.

Odvajanje utičnog mrežnog kabela od električnog uređaja

1. Izvucite mrežni utikač iz utičnice.
2. Pritisnite tipku za blokadu i izvucite kodirani, odvojivi električni utični spoj.
3. Izvucite mrežni kabel iz uređaja.

i Hilti preporučuje da uvijek ostavite utični mrežni kabel na alatu. Utični mrežni kabel treba izvući samo u slučaju loma / oštećenja.

Čišćenje i održavanje**⚠ UPOZORENJE**

Opasnost od električnog udara! Čišćenje i održavanje s utaknutim mrežnim utikačem može dovesti do teških ozljeda ili opekline.

► Prije svih radova čišćenja i održavanja uvijek izvucite mrežni utikač!

Čišćenje

- Oprezno uklonite čvrsto prijanjajuću prljavštinu.
- Proreze za prozračivanje pažljivo očistite suhom četkom.
- Kućište čistite samo lagano navlaženom krpom. Ne upotrebljavajte silikonska sredstva za čišćenje jer mogu nagristi plastične dijelove.

Održavanje**⚠ UPOZORENJE**

Opasnost uslijed električnog udara! Nestručni popravci na električnim sastavnim dijelovima mogu uzrokovati teške ozljede i opekline.

► Popravke električnih dijelova smije obavljati samo električar.

- Redovito provjeravajte je li na svim vidljivim dijelovima došlo do oštećenja i funkcioniraju li besprijekorno svi upravljački elementi.
- U slučaju oštećenja i/ili smetnji u radu ne radite s proizvodom. Odmah ga odnesite na popravak u Hilti servis.
- Nakon čišćenja i održavanja postavite sve zaštitne uređaje i provjerite funkcioniraju li.

i Za siguran rad koristite samo originalne rezervne dijelove i potrošni materijal. Rezervne dijelove, potrošni materijal i dodatni pribor, koji smo odobrili za vaš proizvod, pronaći ćete u vašoj **Hilti Store** ili na: www.hilti.group.

Transport i skladištenje**Transport**

- Ovaj proizvod ne transportirajte s utaknutim alatom.
- Pazite na siguran prihvat prilikom transporta.
- Nakon svakog transporta provjerite je li na svim vidljivim dijelovima došlo do oštećenja i funkcioniraju li besprijekorno svi upravljački elementi.



Skladištenje

- ▶ Prilikom skladištenja ovog proizvoda mrežni utikač mora biti izvučen iz utičnice.
- ▶ Ovaj proizvod čuvajte na mjestu koje je suho i nedostupno djeci i neovlaštenim osobama.
- ▶ Nakon duljeg skladištenja provjerite je li na svim vidljivim dijelovima došlo oštećenja i funkcioniraju li besprijekorno svi upravljački elementi.

Transport s transportnim kolicima

UPOZORENJE

Opasnost od ozljede uslijed velike težine Čekić za rušenje je težak.

- ▶ Po mogućnosti koristite transportna kolica. Ako nemate raspoloživa transportna kolica, čekić za rušenje uvijek transportirajte u dvoje.



Transportna kolica ne odlažite na kosim površinama.

Pobrinite se za sigurno uporište transportnih kolica.

Pazite na sigurne puteve transporta.

1. Stavite čekić za rušenje na stezni trn stroja na transportnim kolicima..
2. Čekić za rušenje osigurajte za vrijeme transporta pomoću stremena za zaustavljanje.
3. Utaknite dlijeta do položaja blokiranja u držač potrošnog materijala.

Pomoć u slučaju smetnji

U slučaju smetnji, koje nisu navedene u ovoj tablici ili koje ne možete sami ukloniti, obratite se našem **Hilti** servisu.

Traženje kvara

| Smetnja | Mogući uzrok | Rješenje |
|------------------------------------|---|--|
| Čekić za rušenje se ne pokreće. | Inicijaliziranje elektronike u tijeku (do cca. 4 sekunde od umetanja utikača) | ▶ Isključite uređaj i ponovno ga uključite. |
| | Prekinuto je napajanje strujom | ▶ Uključite neki drugi električni uređaj i provjerite funkciju. |
| | Aktivirana je električna blokada pokretanja nakon prekida napajanja strujom | ▶ Isključite uređaj i ponovno ga uključite. |
| | Generator u načinu rada Sleep Mode | ▶ Otpetrite generator još jednim potrošačem (npr. svjetiljka na gradilištu). Zatim isključite uređaj i ponovno ga uključite. |
| | Utični mrežni kabel nije ispravno utaknut | ▶ Ispravno priključite utični mrežni kabel na električni uređaj. |
| Indikator servisa svijetli crveno. | Oštećenja na uređaju ili je dostignuto vrijeme za servis | ▶ Proizvod odnesite na popravak u Hilti servis. |



| Smetnja | Mogući uzrok | Rješenje |
|--|---|---|
| Indikator servisa treperi crveno. | Privremena pogreška | <ul style="list-style-type: none"> ▶ Pričekajte 10 sekundi da prestane treperenje. ▶ Ako treperenje ne prestane nakon 10 sekundi, izvucite mrežni utikač i pričekajte 2 minute. ▶ Ako treperenje ne prestane, odnesite proizvod u Hilti servis. |
| | Napajanje strujom ima previsok napon | ▶ Promijenite utičnicu. Provjerite mrežu. |
| Indikator spremnosti treperi zeleno. | Zaštita od pregrijavanja | <ul style="list-style-type: none"> ▶ Ostavite proizvod da se ohladi. ▶ Očistite proreze za prozračivanje. Rad u praznom hodu nije moguć. |
| Nema udaranja. | Uređaj je prehladan. | ▶ Postavite čekić za rušenje na podlogu i ostavite ga neka radi u praznom hodu. Po potrebi ponovite postupak sve dok udarni mehanizam ne proradi. |
| Čekić za rušenje udara znatno smanjenom frekvencijom. | Prazan udarac (dlijeto ne udara o tvrdu podlogu) | <ul style="list-style-type: none"> ▶ Otpustite prekidač i ponovno pokrenite stroj ili: ▶ Do kraja pritisnite i rukohvat kada je pritisnut prekidač. |
| Čekić za rušenje se ne pokreće ili se isključuje tijekom rada. | Produžni kabel predugačak i / ili ima premali promjer | ▶ Upotrebljavajte produžne kabele dozvoljene dužine i / ili dovoljnog promjera. |

Zbrinjavanje otpada

Hilti Uređaji su većim dijelom izrađeni od materijala koji se mogu ponovno preraditi. Pretpostavka za to je njihovo stručno razvrstavanje. U mnogim zemljama **Hilti** preuzima vaš stari uređaj na recikliranje. Raspitajte se u **Hilti** servisnoj službi ili kod vašeg prodajnog savjetnika.



▶ Električne alate, elektroničke uređaje i akumulatorske baterije ne bacajte u kućni otpad!

RoHS (Direktiva za ograničenje uporabe opasnih tvari)

Pod sljedećim linkom naći ćete tablicu opasnih tvari: qr.hilti.com/r11668382.

Link za RoHS tablicu naći ćete na kraju ove dokumentacije u obliku QR koda.

Jamstvo proizvođača

▶ Ukoliko imate pitanja glede jamstvenih uvjeta, obratite se svojem lokalnom **Hilti** partneru.



sr Originalno uputstvo za upotrebu

Podaci o uputstvu za upotrebu

O ovom uputstvu za upotrebu

- **Upozorenje!** Pre upotrebe proizvoda uverite se da ste pročitali i razumeli uputstvo za upotrebu za proizvod, uključujući uputstva, bezbednosne i upozoravajuće napomene, slike i specifikacije. Naročito se upoznajte sa svim uputstvima, bezbednosnim i upozoravajućim napomenama, slikama i specifikacijama i komponentama i funkcijama. Nepoštovanje dovodi do opasnosti od električnog udara, požara i/ili teških povreda. Uputstvo za upotrebu uključujući sva uputstva, bezbednosne i upozoravajuće napomene sačuvajte za kasniju upotrebu.
- **HILTI** proizvodi su namenjeni za profesionalnog korisnika, a njima sme da rukuje, da ih održava ili popravlja samo ovlašćeno, upućeno osoblje. To osoblje mora biti posebno upoznato sa mogućim opasnostima. Proizvod i njegova pomoćna sredstva mogu da budu opasni ako ih neobučena lica nestručno tretiraju ili ako se ne koriste namenski.
- Priloženo uputstvo za upotrebu odgovara aktuelnom stanju tehnike u trenutku štampe. Aktuelnu verziju možete uvek da pronađete na internetu na Hilti stranici sa proizvodima. Upotrebite link ili QR kôd u ovom uputstvu za upotrebu, koji su označeni ovim simbolom
- Proizvod prosleđujte drugim osobama samo zajedno sa ovim uputstvom za upotrebu.

Legenda

Upozoravajuće napomene

Upozoravajuće napomene upozoravaju na opasnosti pri rukovanju proizvodom. Koriste se sledeće signalne reči:

OPASNOST

OPASNOST !

► Znači neposrednu opasnu situaciju, koja može prouzrokovati telesne povrede ili smrt.

UPOZORENJE

UPOZORENJE !

► Ova reč skreće pažnju na moguću opasnost koja može prouzrokovati tešku telesnu povredu ili smrt.

OPREZ

OPREZ !

► Za moguću opasnu situaciju koja može da dovede do telesnih povreda ili do materijalne štete.

Simboli u uputstvu za upotrebu

Sledeći simboli se koriste u ovom uputstvu za upotrebu:

| | |
|--|---|
| | Poštovanje uputstva za upotrebu |
| | Napomene o primeni i druge korisne informacije |
| | Rad sa reciklažnim materijalima |
| | Električne uređaje i baterije ne odlažite u kućni otpad |

Simboli na slikama

Sledeći simboli se koriste na slikama:

Ovi brojevi se odnose na odgovarajuću sliku sa početka ovog uputstva za upotrebu.



| | |
|----|---|
| 3 | Numeracija na slikama ukazuje na važne radne korake ili na komponente koje su važne za radne korake. Ovi radni koraci ili komponente su u tekstu istaknute odgovarajućim brojevima, npr. (3) . |
| 11 | Policijski brojevi se koriste na slici Pregled i odnose se na brojeve legende u poglavlju Pregled proizvoda . |
| | Ovaj znak treba da vam skrene posebnu pažnju prilikom rukovanja sa proizvodom. |

Simboli na proizvodu

Simboli na proizvodu

Sljedeći simboli mogu da se koriste na proizvodu:

| | |
|--|--|
| | Klasa zaštite II (dvostruka izolacija) |
| | Transport na dizalici |
| | Bežični prenos podataka |

Sigurnost

Opšte sigurnosne napomene za električne alate

⚠ UPOZORENJE Pročitajte pažljivo sigurnosne napomene, uputstva, pregledajte slike i pročitajte tehničke podatke, koje idu uz ovaj električni alat. Greške kod pridržavanja sljedećih sigurnosnih napomena i uputstava mogu dovesti do električnog udara, požara i/ili teških povreda.

Molimo sačuvajte sve sigurnosne napomene i uputstva za ubuduće.

Pojam "električni alat" korišćen u sigurnosnim napomenama odnosi se na električne alate sa napajanjem iz električne mreže (sa mrežnim kablom) i na električne alate sa pogonom na akumulatoru (bez mrežnog kabla).

Sigurnost na radnom mestu

- ▶ **Područje rada održavajte čistim i osvetljenim.** Nered i neosvetljeno radno područje mogu dovesti do nezgoda.
- ▶ **Sa električnim alatom ne radite u okolini ugroženoj eksplozijom, u kojoj se nalaze zapaljive tečnosti, gasovi ili prašine.** Električni alati proizvode iskre koje mogu zapaliti prašinu ili isparenja.
- ▶ **Decu i ostale osobe tokom korišćenja električnog alata udaljite iz područja rada.** Ako biste skrenuli pažnju sa posla mogli biste izgubiti kontrolu nad uređajem.

Električna sigurnost

- ▶ **Priključni utikač električnog alata treba da odgovara utičnici.** Na utikaču se ni u kom slučaju ne smeju izvoditi izmene. Ne koristite adapterske utikače zajedno sa zaštitno uzemljenim električnim alatima. Nepromenjeni utikači i odgovarajuće utičnice smanjuju opasnost od električnog udara.
- ▶ **Izbegavajte dodir tela sa uzemljenim površinama kao što su cevi, radijatori, šporeti i frižideri.** Postoji povećana opasnost od električnog udara ako je vaše telo uzemljeno.
- ▶ **Električni alat držite dalje od kiše ili vlage.** Prodiranje vode u električni alat povećava opasnost od električnog udara.
- ▶ **Kabl ne upotrebljavajte za nošenje ili vešanje električnog alata odnosno za izvlačenje utikača iz utičnice.** Kabl držite dalje od izvora toplote, ulja, oštarih ivica ili pokretnih delova. Oštećeni ili zapleteni kablovi povećavaju opasnost od električnog udara.
- ▶ **Ako sa električnim alatom radite na otvorenom prostoru, upotrebljavajte samo produžne kablove odobrene za upotrebu na otvorenom prostoru.** Primena produžnog kabla prikladnog za upotrebu na otvorenom prostoru smanjuje opasnost od električnog udara.
- ▶ **Ako ne možete izbeći rad električnog alata u vlažnom okruženju, koristite zaštitnu strujnu sklopku.** Upotreba zaštitne strujne sklopke smanjuje opasnost od električnog udara.



Sigurnost ljudi

- ▶ **Budite oprezni, pazite šta činite i kod rada sa električnim alatom postupajte razumno. Nemojte koristiti električni alat, ako ste umorni ili ste pod uticajem droga, alkohola ili lekova.** Momenat nepažnje prilikom upotrebe električnog alata može da dovede do ozbiljnih povreda.
- ▶ **Nosite sredstva lične zaštite i uvek zaštitne naočare.** Nošenje sredstava lične zaštite, kao što su zaštitna maska, sigurnosne cipele koje ne klize, zaštitna kaciga ili štitnik za sluh, u zavisnosti od vrste i primene električnog alata, smanjuje opasnost od nezgoda.
- ▶ **Izbegavajte nehotično stavljanje u pogon. Uverite se, da je električni alat isključen, pre nego što priključite snabdevanje naponom i/ili akumulator, ili ga primite ili nosite.** Ako kod nošenja električnog alata prst držite na prekidaču ili ako je alat uključen i priključen na električnu mrežu, to može dovesti do nezgoda.
- ▶ **Pre nego što uključite električni alat, uklonite alate za podešavanje ili vijčane ključeve.** Alat ili ključ koji se nalazi u rotirajućem delu alata može dovesti do nezgoda.
- ▶ **Izbegavajte nenormalan položaj tela. Zauzmite siguran i stabilan položaj tela i u svakom trenutku održavajte ravnotežu.** Na taj način električni alat možete bolje kontrolisati u neočekivanim situacijama.
- ▶ **Nosite prikladnu odeću. Ne nosite široku odeću ili nakit. Neka vaša kosa, odeća i rukavice budu što dalje od pokretnih delova.** Opuštenu odeću, nakit ili dugu kosu mogu zahvatiti pokretni delovi alata.
- ▶ **Ako su montirani alati za usisavanje i hvatanje prašine, proverite jesu li isti priključeni i da li se pravilno koriste.** Upotreba usisivača može smanjiti opasnost.
- ▶ **Nikada nemojte da se osećate previše sigurnim i nikada nemojte da se ne pridržavate pravila u vezi rukovanja električnim alatom, iako ste nakon dužeg rada dobro upoznati sa radom sa električnom alatom.** Neodgovornim rukovanjem moguće je za samo nekoliko sekundi zadobiti teške povrede.

Upotreba i rukovanje električnim alatom

- ▶ **Ne preopterećujte alat.** Za vrstu posla koji obavljate koristite za to predviđen električni alat. Sa odgovarajućim električnim alatom radićete bolje i sigurnije, u navedenom području snage.
- ▶ **Ne upotrebljavajte električni alat sa neispravnim prekidačem.** Električni alat koji se više ne može uključiti ili isključiti, opasan je i treba ga popraviti.
- ▶ **Izvcute utikač iz utičnice i/ili izvadite akumulator koji se skida iz alata pre podešavanja alata, zamene delova pribora ili odlaganja alata.** Ovim merama opreza sprečićete nehotično pokretanje električnog alata.
- ▶ **Nekorišćene električne alate držite van domašaja dece. Ne dozvolite da alat koriste osobe koje sa njim nisu upoznate ili koje nisu pročitale ova uputstva.** Električni alati su opasni ako ih koriste neiskusne osobe.
- ▶ **Pažljivo održavajte električne alate i pribor. Uverite se da pokretljivi delovi električnog alata rade besprekorno i da nisu zaglavljani, polomljeni ili oštećeni tako da negativno utiču na funkcionisanje alata. Oštećene delove popravite pre upotrebe alata.** Uzrok mnogih nezgoda leži u loše održavanim električnim alatima.
- ▶ **Rezne alate održavajte oštrim i čistim.** Brižljivo održavani rezni alati sa oštrim sečivima neće se zaglaviti i lakši su za vođenje.
- ▶ **Koristite električni alat, pribor, alate za umetanje itd. u skladu sa ovim uputstvom. Kod toga uzmite u obzir radne uslove i izvođene radove.** Upotreba električnih alata za neke druge primene različite od predviđenih, može dovesti do opasnih situacija.
- ▶ **Rukohvati i površine za hvatanje moraju biti suve, čiste, bez ostataka ulja i masti.** Klizavi rukohvati i površine za hvatanje onemogućavaju sigurno rukovanje i kontrolu električnog alata u nepredvidivim situacijama.



Servisiranje

- ▶ **Popravku električnog alata prepustite samo kvalifikovanom stručnom osoblju i samo sa originalnim rezervnim delovima.** Na taj način postići će se održavanje sigurnosti električnog alata.

Sigurnosne napomene za čekić

Sigurnosne napomene za sve radove

- ▶ **Nosite zaštitu za sluh.** Delovanje buke može uzrokovati gubitak sluha.
- ▶ **Upotrebļjavajte dodatne rukohvate isporučene sa alatom.** Gubitak kontrole može prouzrokovati telesne povrede.
- ▶ **Alat pridržavajte samo za izolirane prihvatne površine ako izvodite radove kod kojih alat za umetanje može udariti o sakrivene strujne vodove ili o vlastiti mrežni kabl.** Kontakt sa provodljivim vodom može pod napon staviti i metalne delove alata i dovesti do električnog udara.

Dodatne sigurnosne napomene

Bezbednost ljudi

- ▶ Proizvod koristite isključivo dok je u tehnički besprekornom stanju.
- ▶ Nikad nemojte vršiti manipulacije ili izmene na proizvodu.
- ▶ Korisnik i osobe koje se nalaze u blizini moraju tokom upotrebe proizvoda da koriste zaštitne naočare, zaštitni šlem, zaštitu za sluh i zaštitne rukavice.
- ▶ Koristite zaštitne rukavice prilikom zamene alata, jer alat prilikom rada postaje vruć.
- ▶ Prilikom probijanja osigurajte područje na suprotnoj strani rada. Komadići materijala bi mogli ispasti i / ili se srušiti i povrediti druge osobe.
- ▶ Uverite se da je bočna drška pravilno montirana i da je odgovarajuće pričvršćena. Proizvod uvek držite čvrsto sa obe ruke za predviđene rukohvate. Rukohvati moraju biti suvi, čisti, bez ostataka ulja i masti.
- ▶ Za ovaj proizvod upotrebljavajte samo **Hilti** dleto sa TE-H spojnim delom.
- ▶ Dleto zamenite samo sa alatom u horizontalnom položaju, a nikad vertikalno.
- ▶ Dleto utaknite u steznu glavu tako da ulegne uz zvuk kliktanja i da se više ne vidi žuti prsten upozorenja.
- ▶ Proverite pravilno umetanje dleta. **PAŽNJA:** Neosigurano dleto može neočekivano da dovede do opasnih situacija!
- ▶ Ovaj proizvod pokrećite samo u radnom položaju, a ne u transportnom položaju!
- ▶ Pravite pauze tokom rada i radite vežbe za pospešivanje cirkulacije krvi u prstima. Vibracije pri dužim radovima mogu da prouzrokuju smetnje u krvnim sudovima ili u nervnom sistemu prstiju, šaka ili zglobova.
- ▶ Proizvod nije namenjen za to da se njime služe deca, slabe osobe ili osobe bez obuke.
- ▶ Alat držite dalje van domašaja dece.
- ▶ Pre početka rada utvrdite klasu opasnosti prašine koja nastaje pri radu. Koristite građevinski usisivač sa službeno dozvoljenom klasifikacijom zaštite, koja odgovara vašim lokalnim propisima o zaštiti protiv prašine.
- ▶ Po mogućstvu koristite sistem za usisavanje prašine i odgovarajući mobilni usisivač. Prašina materijala kao što su premaz koji sadrži olovo, neke vrste drveta, beton / zidina / stena koji sadrži kvarc i minerale, kao i metal, mogu da budu štetni po zdravlje.
- ▶ Obezbedite dobru ventilaciju na radnom mestu i prema potrebi nosite odgovarajuću masku za zaštitu disajnih organa, u zavisnosti od vrste prašine. Dodirivanje ili udisanje prašine mogu prouzrokovati alergijske reakcije i/ili bolesti disajnih puteva korisnika ili osoba koje se nalaze u blizini. Određena vrsta prašine kao što su hrastova ili bukova prašina mogu prouzrokovati kancer, naročito kada su u spoju sa dodacima za obradu drveta (hromat, sredstvo za zaštitu drveta). Materijalom koji sadrži azbest sme rukovati samo stručno osoblje.



Električna sigurnost

- ▶ Pre početka rada proverite da li u radnom prostoru postoje prekriveni električni kablovi, cevi za gas i vodu. Spoljašnji metalni delovi alata mogu da izazovu strujni udar ako slučajno oštete neki strujni kabl.
- ▶ Redovno kontrolišite priključni vod ovog proizvoda i u slučaju oštećenja treba da ga zameni ovlašćeni stručnjak. Ukoliko je priključni vod električnog alata oštećen, isti mora biti zamenjen specijalno pripremljenim priključnim vodom, koji se može nabaviti u servisu za kupce. Redovno kontrolišite produžne vodove i zamenite ih, ukoliko su oštećeni. Ne dodirujte oštećeni mrežni, odnosno produžni kabl. Izvucite mrežni utikač iz utičnice. Oštećeni priključni i produžni kablovi predstavljaju opasnost od električnog udara.
- ▶ Neka zaprljane električne alate u slučaju učestale obrade provodljivih materijala u redovnim vremenskim intervalima proveriti **Hilti** servis. Prašina provodnih materijala koja se nakuplja na površini alata, kao i tečnost mogu dovesti do električnog udara pod nepovoljnim uslovima.
- ▶ U slučaju prekida struje, isključite električni alat i mrežni utikač izvucite iz utičnice. Ovo sprečava nenamerno pokretanje proizvoda prilikom vraćanja napona.

Opis

Pregled proizvoda 1

- | | |
|--|--|
| ① Rukohvat sa prekidačem za uključivanje/isključivanje | ⑤ Utična spojnica mrežnog kabla |
| ② Servisni indikator | ⑥ Mrežni kabl sa kodiranim utičnom spojnicom |
| ③ Ručica za nošenje | ⑦ Prorezi za ventilaciju |
| ④ Rukohvat | ⑧ Stezna glava |

Pregled transportnog vozila 2

- | | |
|---------------------------------------|------------------------------------|
| ① Ručka | ⑤ Točkovi |
| ② Osigurač za tovar | ⑥ Osigurač točka (ploča, rascepka) |
| ③ Blokadni luk | ⑦ Prijemna igla mašine |
| ④ Držač za potrošni materijal (dleto) | ⑧ Ručica za nošenje |

Upotreba u skladu sa odredbama

Opisani proizvod je ručni čekić dleto sa 28 mm šestougonom steznom glavom. Namenjen je za radove klesanja betona, zidova i asfalta. Ostale primene su sabijanje i kopanje.

- ▶ Alatom smete raditi samo kad je priključen na mrežni napon i frekvenciju koji su navedeni na identifikacionoj pločici.

Moguća pogrešna upotreba

Ovaj proizvod nije prikladan za obrađivanje materijala opasnih po zdravlje.

Ovaj proizvod nije prikladan za rad u vlažnom okruženju.

Servisni indikator

Čekić dleto je opremljen sa servisnim indikatorom sa svetlosnim signalom.

| Stanje | Značenje |
|-----------------------------------|--|
| Servisni indikator svetli crveno. | <ul style="list-style-type: none"> • Dostignut je radni vek za servisiranje. Donesite proizvod u Hilti servis. • Oštećenja na proizvodu. Donesite proizvod u Hilti servis. |



| Stanje | Značenje |
|--|--|
| Servisni indikator treperi crveno. | <ul style="list-style-type: none"> Privremena greška. Sačekajte 10 sekundi, dok ne prestane treperenje. Ukoliko treperenje ne prestane nakon 10 sek., izvucite mrežni utikač i sačekajte 2 minuta. Ukoliko treperenje ne prestane, donesite proizvod u Hilti servis. |
| Prikaz spremnosti za rad treperi zeleno. | <ul style="list-style-type: none"> Zaštita od pregrevanja. Sačekajte da se proizvod ohladi. |
| Prikaz spremnosti za rad svetli zeleno. | Proizvod je spreman za rad. |

Blagovremeno odnesite proizvod u **Hilti servis**. Tako će uvek biti spreman za rad.

Active Vibration Reduction

Proizvod je opremljen Active Vibration Reduction (AVR) sistemom, koji osetno redukuje vibracije.

Sadržaj isporuke

Čekić dleto, uputstvo za upotrebu, mast.

Transportno vozilo se nudi opciono.

Ostale, za vaš proizvod odobrene sistemske proizvode pronađite u vašoj **Hilti Store** ili na: www.hilti.group

Tehnički podaci

Nominalni napon i frekvenciju kao i/ili nominalni prihvat odn. nominalnu struju možete pogledati na vašoj identifikacionoj pločici specifičnoj za zemlju.

Priilikom režima rada na generatoru ili transformatoru njegova izlazna snaga mora da bude najmanje duplo veća od dimenzioniranog prihvata koji je naveden na identifikacionoj pločici alata. Radni napon transformatora ili generatora mora u svakom trenutku da bude između +5 % i -15 % dimenzioniranog napona alata.

| | |
|--|------------------|
| Generisanje proizvoda | 03 |
| Nominalna struja | 9 A |
| Težina prema EPTA proceduri 01 | 27,1 kg |
| Energija pojedinačnog udara prema EPTA-postupku | 85 J |
| Temperatura skladištenja | -20 °C ... 70 °C |
| Temperatura okoline tokom rada | -20 °C ... 55 °C |

Informacije o buci i vrednostima vibracija

U ovim uputstvima navedene vrednosti pritiska zvuka i vibracija su izmerene u skladu sa normiranim postupkom merenja i možete zajedno da ih koristite za poređenje električnih alata. Takođe su primereni za preliminarnu procenu ekspozicija.

Navedeni podaci se odnose primarne primene električnog alata. Ako se električni alat inače koristi za druge primene sa alatima za umetanje koji se razlikuju ili nisu dovoljno dobro održavani, podaci se mogu razlikovati. To može znatno povećati ekspozicije tokom celokupnog radnog veka.

Za tačnu procenu izloženosti treba uzeti u obzir i vreme kada je električni alat isključen ili kada radi, ali nije u upotrebi. To može znatno smanjiti ekspozicije tokom celokupnog radnog veka.

Odredite dodatne sigurnosne mere za zaštitu korisnika od delovanja zvuka i/ili vibracija kao npr.: održavanje električnog alata i alata za umetanje, održavanje toplih ruku, organizacija tokova rada.



i Detaljne informacije o primenjenim verzijama **EN 62841** standarda možete pogledati na slici deklaracije o usaglašenosti 226.

Informacije o šumu

| | TE 3000-AVR |
|---|-------------|
| Nivo jačine buke (L_{WA}) | 106 dB(A) |
| Nesigurnost nivoa jačine zvuka (K_{WA}) | 3 dB(A) |
| Nivo pritiska zvuka (L_{pA}) | 98 dB(A) |
| Nesigurnost nivoa pritiska zvuka (K_{pA}) | 3 dB(A) |

Informacije o vibracijama

| | TE 3000-AVR |
|-----------------------------|----------------------|
| Klesanje (a_h, C_{heq}) | 6,3 m/s ² |
| Nesigurnost (K) | 1,5 m/s ² |

Upotreba produžnog kabla

UPOZORENJE

Opasnost zbog oštećenog kabla! Ne dodirujte oštećeni mrežni, odnosno produžni kabl. Izvucite mrežni utikač iz utičnice.

► Redovno kontrolišite priključni vod uređaja i u slučaju oštećenja treba da ga zameni ovlašćeni stručnjak.

- Koristite samo produžne kablove koji su dozvoljeni za konkretnu primenu i imaju odgovarajući provodni poprečni presek. U suprotnom može doći do gubitka snage alata i pregrevanja kabla.
- Redovno proveravajte da li na produžnom kablju postoje oštećenja.
- Zamenite oštećene produžne kablove.
- Na otvorenom upotrebljavajte samo za to dozvoljene i na odgovarajući način označene produžne kablove.

Preporučene minimalne poprečne preseke i maksimalne dužine kablova možete pogledati na kraju ovog dokumenta u vidu QR-koda.

Priprema za rad

OPREZ

Opasnost od povređivanja! Nesmotreno pokretanje proizvoda.

► Izvucite mrežni utikač pre podešavanja uređaja ili zamene delova pribora.

Obratite pažnju na bezbednosne i upozoravajuće napomene koje se nalaze u ovoj dokumentaciji i na proizvodu.

Namenski alat

i Za ovaj proizvod upotrebljavajte samo **Hilti** dleto sa **TE-H** spojnim delom.

Druga dleta se ne mogu pravilno blokirati i čuti prsten upozorenja na blokadi alata ostaje vidljiv. Pokazuje da namenski alat ne odgovara za ovo čekić-dleto!

► Pre svake primene proverite da li se žuti prsten upozorenja na blokadi alata više ne vidi.

Postavljanje namenskog alata

i Pre svake upotrebe proverite da li je došlo do oštećenja i neravnomerne istrošenosti alata i obavite njihovu zamenu po potrebi.

1. Malo podmažite utični kraj namenskog alata.



- Utaknite dleto sa **TE-H** spojnim delom u steznu glavu tako da ulegne uz zvuk kliktanja i da se više ne vidi žuti prsten upozorenja.
- Povucite alat kako biste proverili je li ulegao.

 Upotrebljavajte samo **Hilti** originalnu mast. Upotreba neadekvatne masti može da prouzrokuje štetu na proizvodu.

Priključivanje utičnog mrežnog kabla **5**

OPREZ

Opasnost od povrede usled lutajućih struja pri zaprljanim kontaktima.

► Električni utikački spoj povežite sa električnim uređajem samo u čistom, suvom i beznaponskom stanju.

- Uvedite kodiran, rastavljiv električni utikački spoj do kraja u alat dok se blokada čujno ne uklopi.
- Mrežni utikač uključite u utičnicu.

 **Hilti** preporučuje da utični mrežni kabl uvek ostavite na alatu. Utični mrežni kabl skinite samo ukoliko je izlomljen ili oštećen.

Rukovanje

UPOZORENJE

Opasnost zbog oštećenog kabla! Ukoliko se tokom rada ošteti mrežni ili produžni kabl, odmah iskopčajte kabl iz mreže. Ne dodirujte neispravan deo!

► Redovno kontrolišite priključne kablove. Zamenite neispravan produžni kabl. Popravljanje oštećenih mrežnih kablova prepustite kvalifikovanom stručnjaku.

Načelno se preporučuje upotreba zaštitne strujne sklopke (RCD) sa maksimalnom okidnom strujom od 30 mA.

Pokretanje čekić-dleta **6**

- Potpuno pritisnite istovremeno rukohvat i prekidač za uključivanje/isključivanje.

► Čekić-dleto se pokreće.

- Tokom rada držite pritisnut prekidač za uključivanje/isključivanje.

► Potpunim pritiskom rukohvata možete dodatno da upravljate snagom mašine.

 ako pravite dužu pauzu od 1 minuta, mašina se vraća u početni položaj. Za ponovni start morate ponovo potpuno da pritisnete rukohvat i prekidač za uključivanje/isključivanje.

Klesanje **7**

 Sekač se može postaviti u 6 različitih položaja (u koracima od 60°). Time se pomoću pljosnatih i oblikovanih sekača može uvek raditi u optimalnom radnom položaju.

- Mrežni utikač utaknite u utičnicu.
- Dleto postavite oko 80-100 mm (3 1/8" - 4") od ivice.
- Pritisnite rukohvat i prekidač za uključivanje/isključivanje.
- Postupak sečenja započnite pod uglom od 90° u odnosu na betonsku površinu, a vrh usmerite prema ivici. Ugao zatim pomerite u smeru 70° do 80° i preseците materijal.
 - Kod armiranog gvožđa dleto vodite uvek uz ivicu materijala, a ne uz armirano gvožđe.

Radovi prilikom niskih temperatura:

Pri niskim spoljašnjim temperaturama udarni mehanizam može proraditi samo kad alat dostigne minimalnu radnu temperaturu. Za postizanje minimalne radne temperature alata kratko naslonite na radnu podlogu i pustite da radi u praznom hodu. Ovaj postupak ponavljajte sve dok udarni mehanizam ne proradi.



Vađenje alata za umetanje

UPOZORENJE

Opasnost od povrede Alat se zagreva prilikom upotrebe i može imati oštre ivice.

▶ Nosite zaštitne rukavice kod zamene alata.

1. Izvucite mrežni utikač iz utičnice.
2. Povucite nazad blokadu alata do graničnika.
3. Izvucite alat za umetanje.
4. **PAŽNJA!** Vreo alat ne odlažite na lako zapaljive materijale.

Odvajanje utičnog mrežnog kabla od električnog alata

1. Izvucite mrežni utikač iz utičnice.
2. Pritisnite taster za blokadu i izvucite kodirani, rastavljiv električni utikački spoj.
3. Izvucite mrežni kabl iz alata.

Hilti preporučuje da utični mrežni kabl uvek ostavite na alatu. Utični mrežni kabl skinite samo ukoliko je izlomljen ili oštećen.

Nega i održavanje

UPOZORENJE

Opasnost od električnog udara! Nega i održavanje uređaja dok je mrežni utikač utaknut može da dovede do teških povreda i opekotina.

▶ Izvucite mrežni utikač pre radova na nezi i održavanju!

Nega

- Čvrsto prionulu prljavštinu pažljivo uklonite.
- Proreze za ventilaciju oprezno očistite suvom četkom.
- Čistite kućište samo sa malo nakvašenom krpom za čišćenje. Ne upotrebljavajte sredstva za negu na bazi silikona, jer mogu nagristi plastične delove.

Održavanje

UPOZORENJE

Opasnost od strujnog udara! Nestručne popravke na električnim delovima mogu da dovedu do teških povreda i opekotina.

- ▶ Popravke električnih delova sme obavljati samo električar.
- Redovno proveravajte da li je došlo do oštećenja na vidljivim delovima alata i funkcionisanju elemenata za besprekorno korišćenje.
- U slučaju da proizvod ima oštećenja i/ili funkcionalne smetnje, ne koristite ga. Odmah odnesite uređaj u **Hilti** servis na popravku.
- Posle radova na nezi i održavanju, priključite svu zaštitnu opremu i proverite da li funkcioniše.

Za siguran režim rada upotrebljavajte samo originalne rezervne delove i potrošne materijale. Rezervne delove, potrošni materijal i pribor koji smo odobrili za vaš proizvod naći ćete u okviru **Hilti Store** ili na: www.hilti.group.

Transport i skladištenje

Transport

- ▶ Ovaj proizvod nemojte da prevozite sa priključenim alatom.
- ▶ Obratite pažnju na bezbedno stajanje prilikom transporta.
- ▶ Nakon svakog transporta proverite da li je došlo do oštećenja na vidljivim delovima i da li elementi za rukovanje besprekorno funkcionišu.

Skladištenje

- ▶ Proizvod skladištite uvek sa izvučenim mrežnim utikačem.



- ▶ Proizvod skladištite na mestu koje je suvo i nepristupačno deci i neovlašćenim osobama.
- ▶ Nakon dužeg skladištenja proverite da li je došlo do oštećenja na vidljivim delovima i da li elementi za rukovanje besprekorno funkcionišu.

Transport sa transportnim vozilom

UPOZORENJE

Opasnost od povređivanja usled velike težine Čekić dleto je teško.

- ▶ Po mogućstvu uvek koristite transportno vozilo. Ako transportno vozilo ne stoji na raspolaganju, uvek transportujte čekić dleto uz nečiju pomoć.

Transportno vozilo ne postavljajte na nagnutim površinama.

Pobrinite se za stabilan oslonac transportnog vozila.

Obratite pažnju na bezbedne transportne puteve.

1. Postavite čekić dleto na prijemnu iglu mašine na transportnom vozilu.

2. Osigurajte čekić dleto tokom transporta sa blokadnim lukom.

3. Utaknite dleto do pozicije za užlebljenje u držač za potrošni materijal.

Pomoć u slučaju smetnji

U slučaju smetnji, koje nisu navedene u ovoj tabeli ili koje ne možete samostalno da otklonite, molimo da se obratite našem **Hilti** servisu.

Traženje kvara

| Smetnja | Mogući uzrok | Rešenje |
|------------------------------------|---|--|
| Čekić dleto se ne pokreće. | Inicijalizacija elektronike teče (do oko 4 sekunde od priključivanja utikača) | ▶ Isključite alat i ponovo ga uključite. |
| | Prekinuto napajanje strujom | ▶ Uključite drugi električni alat i proverite da li radi. |
| | Nakon prekida snabdevanja strujom, aktivirana je elektronska blokada pokretanja | ▶ Isključite alat i ponovo ga uključite. |
| | Generator u režimu mirovanja (Sleep mode) | ▶ Generator opteretite sa drugim potrošačem (npr. lampom za gradilišta). Isključite alat i zatim ga ponovo uključite. |
| | Utični mrežni kabl nije pravilno utaknut | ▶ Priključite utični mrežni kabl pravilno na električni alat. |
| Servisni indikator svetli crveno. | Oštećenja na alatu ili je dostignut radni vek za servisiranje | ▶ Popravku proizvoda prepustite isključivo servisu kompanije Hilti . |
| Servisni indikator treperi crveno. | Privremena greška | <ul style="list-style-type: none"> ▶ Sačekajte 10 sekundi, dok ne prestane treperenje. ▶ Ukoliko treperenje ne prestane nakon 10 sekundi, izvucite mrežni utikač i sačekajte 2 minuta. ▶ Ukoliko treperenje ne prestane, donesite proizvod u Hilti servis. |



| Smetnja | Mogući uzrok | Rešenje |
|--|--|---|
| Servisni indikator treperi crveno. | Napajanje strujom ima previsok napon | ► Zamenite utičnicu. Proverite mrežu. |
| Prikaz spremnosti za rad treperi zeleno. | Zaštita od pregrevanja | ► Sačekajte da se proizvod ohladi. ► Očistite proreze za ventilaciju. Rad u praznom hodu je još uvek moguć. |
| Nema udaranja. | Alat previše hladan | ► Čekić dleto postavite na podlogu i pustite ga da radi u praznom hodu. Ako je neophodno ponavljajte sve dok radi udarni mehanizam. |
| Čekić-dleto udara znatno smanjenom frekvencijom. | Prazan udar (dleto ne udara na tvrdi podlogu) | ► Pustite prekidač i ponovo pokrenite mašinu ili: ► Dok je prekidač pritisnut, pritisnite rukohvat u potpunosti. |
| Čekić dleto se ne pokreće ili se isključuje u toku rada. | Produžni kabl je predugačak i/ili ima premali presek | ► Upotrebljavajte produžne kablove dozvoljene dužine i / ili dovoljnog preseka. |

Zbrinjavanje otpada

Hilti uređaji su sa velikim udelom proizvedeni od reciklažnih materijala. Preduslov za ponovnu upotrebu je stručna podela materijala. U mnogim zemljama **Hilti** predaje Vaš stari uređaj na reciklažu. Pitajte **Hilti** servis za klijente ili Vašeg konsultanta za prodaju.



► Električne alate, elektronske uređaje i akumulatorske baterije ne odlažite u kućne otpatke!

RoHS (Direktiva za ograničenje upotrebe opasnih supstanci)

Tabela sa opasnim supstancama se nalazi na sledećoj adresi: qr.hilti.com/r11668382. Takođe jedna veza za RoHS tabelu se nalazi na kraju ovog dokumenta u vidu QR koda.

Garancija proizvođača

► Ukoliko imate pitanja o uslovima garancije, obratite se lokalnom **Hilti** partneru.

ru Перевод оригинального руководства по эксплуатации

Данные руководства по эксплуатации

К настоящему руководству по эксплуатации



Импортер и уполномоченная изготовителем организация

- (RU) Российская Федераци
АО "Хилти Дистрибьюшн ЛТД", 141402, Московская область, г. Химки, ул. Ленинградская, стр. 25, комната 15.26
- (BY) Республика Беларусь
ИООО "Хилти БиУай", 222750, Минская область, Дзержинский район, Р-1, 18-й км, 2 (около д. Слободка), помещение 1-34
- (KZ) Республика Казахстан
ТОО "Хилти Казахстан", 050057, г. Алматы, Бостандыкский район, ул. Тимирязева, дом 42/15, литер 012 (корпус15)



- (AM) Республика Армения

ООО "ЭЙЧ-КОН", 0070, г. Ереван, ул. Ерванда Кочара 19/28

Страна производства: см. маркировочную табличку на оборудовании.

Дата производства: см. маркировочную табличку на оборудовании.

Соответствующий сертификат можно найти по адресу: www.hilti.ru

Специальных требований к условиям хранения, транспортировки и использования, кроме указанных в руководстве по эксплуатации, нет.

Срок службы изделия составляет 5 лет.

- **Предупреждение!** Перед использованием изделия убедитесь в том, что вы полностью изучили прилагаемое к нему руководство по эксплуатации, включая приводимые там инструкции, указания по технике безопасности и предупреждения, иллюстрации и технические характеристики. В частности, ознакомьтесь со всеми инструкциями, указаниями по технике безопасности и предупреждениями, иллюстрациями, техническими характеристиками, а также компонентами и функциями. Несоблюдение этих требований может привести к поражению электрическим током, возгоранию и/или серьезным травмам. Храните руководство по эксплуатации, включая все инструкции, указания по технике безопасности и предупреждения, для последующего использования.
- Изделия **HILTI** предназначены для профессионального использования, поэтому они должны обслуживаться и ремонтироваться только уполномоченным и обученным персоналом. Этот персонал должен пройти специальный инструктаж по технике безопасности. Использование изделия и его оснастки не по назначению или его эксплуатация необученным персоналом могут представлять опасность.
- Прилагаемое руководство по эксплуатации соответствует уровню технического прогресса на момент сдачи в печать. Актуальная версия всегда доступна в режиме онлайн на веб-сайте Hilti с описанием изделия. Для этого перейдите по ссылке или QR-коду, приводимым в настоящем руководстве по эксплуатации с обозначением символом .
- При смене владельца обязательно передавайте настоящее руководство по эксплуатации вместе с изделием.

Пояснение к знакам

Предупреждающие указания

Предупреждающие указания служат для предупреждения об опасностях при обращении с изделием. Используются следующие сигнальные слова:

 **ОПАСНО**

ОПАСНО !

► Общее обозначение непосредственной опасной ситуации, которая влечет за собой тяжелые травмы или смертельный исход.

 **ПРЕДУПРЕЖДЕНИЕ**

ПРЕДУПРЕЖДЕНИЕ !

► Общее обозначение потенциально опасной ситуации, которая может повлечь за собой тяжелые травмы или смертельный исход.

 **ОСТОРОЖНО**

ОСТОРОЖНО !

► Общее обозначение потенциально опасной ситуации, которая может повлечь за собой травмы или повреждение оборудования (материальный ущерб).

Символы, используемые в руководстве

В этом руководстве используются следующие символы:



| | |
|--|---|
| | Соблюдать руководство по эксплуатации |
| | Указания по эксплуатации и другая полезная информация |
| | Обращение с материалами, пригодными для вторичной переработки |
| | Не выбрасывайте электроинструменты и аккумуляторы вместе с бытовым мусором! |

Символы на изображениях

На изображениях используются следующие символы:

| | |
|--|--|
| | Эти цифры указывают на соответствующее изображение в начале данного руководства. |
| | Нумерация на иллюстрациях указывает на важные рабочие операции или на компоненты (детали), важные для рабочих операций. В тексте эти рабочие операции или компоненты выделены соответствующими номерами, например (3). |
| | Номера позиций используются в обзорном изображении. В обзоре изделия они указывают на номера в экспликации. |
| | Этот знак должен привлечь особое внимание пользователя при обращении с изделием. |

Символы на изделии

Символы на изделии

На изделии используются следующие символы:

| | |
|--|------------------------------------|
| | Класс защиты II (двойная изоляция) |
| | Транспортировка краном запрещена |
| | Беспроводная передача данных |

Безопасность

Общие указания по технике безопасности для электроинструментов

⚠ ПРЕДУПРЕЖДЕНИЕ Изучите все указания по технике безопасности, инструкции, иллюстрации и технические данные, которые прилагаются к данному электроинструменту. Несоблюдение приводимых ниже указаний может привести к поражению электрическим током, пожару и/или тяжелым травмам.

Сохраните все указания по технике безопасности и инструкции для следующего пользователя.

Используемый далее термин «электроинструмент» относится к электроинструменту, работающему от электрической сети (с кабелем электропитания) и от аккумулятора (без кабеля электропитания).

Безопасность рабочего места

- ▶ Следите за чистотой и хорошей освещенностью на рабочем месте. Беспорядок на рабочем месте или плохое освещение могут привести к несчастным случаям.
- ▶ Не используйте электроустройство/электроинструмент во взрывоопасной зоне, где имеются горючие жидкости, газы или пыль. При работе электроустройство/электроинструмент искрит, и искры могут воспламенить пыль или пары/газы.
- ▶ Не разрешайте детям и посторонним приближаться к работающему электроустройству/электроинструменту. Отвлекаясь от работы, можно потерять контроль над электроустройством/электроинструментом.



Электрическая безопасность

- ▶ Соединительная вилка электроинструмента должна соответствовать розетке электросети. **Не изменяйте конструкцию вилки! Не используйте переходные вилки с электроинструментами с защитным заземлением.** Использование оригинальных вилок и соответствующих им розеток снижает риск поражения электрическим током.
- ▶ Избегайте непосредственного контакта с заземленными поверхностями, например с трубами, отопительными приборами, газо-/электропластинами и холодильниками. При контакте с заземленными предметами возникает повышенный риск поражения электрическим током.
- ▶ Предохраняйте электроинструменты от дождя или воздействия влаги. В результате попадания воды в электроинструмент возрастает риск поражения электрическим током.
- ▶ Не используйте кабель электропитания не по назначению, например для переноски электроинструмента, его подвешивания или для выдергивания вилки из розетки электросети. Защищайте кабель электропитания от воздействий высоких температур, масла, острых кромок или вращающихся деталей/узлов. В результате повреждения или схлестывания кабелей электропитания повышается риск поражения электрическим током.
- ▶ Если работы с электроинструментом выполняются на открытом воздухе, применяйте только удлинительные кабели, которые разрешено использовать вне помещений. Использование удлинительного кабеля, пригодного для использования вне помещений, снижает риск поражения электрическим током.
- ▶ Если избежать работы с электроинструментом в условиях влажности не представляется возможным, используйте автомат защиты от тока утечки. Использование автомата защиты от тока утечки снижает риск поражения электрическим током.

Безопасность персонала

- ▶ Будьте внимательны, следите за своими действиями и серьезно относитесь к работе с электроинструментом. Не пользуйтесь электроинструментом, если вы устали или находитесь под действием наркотиков, алкоголя или медикаментов. Незначительная ошибка при невнимательной работе с электроинструментом может стать причиной серьезного травмирования.
- ▶ Используйте средства индивидуальной защиты и всегда надевайте защитные очки. Использование средств индивидуальной защиты, например респиратора, защитной обуви на нескользящей подошве, защитной каски или защитных наушников, в зависимости от вида и условий эксплуатации электроинструмента, снижает риск травмирования.
- ▶ Избегайте непреднамеренного включения электроинструмента. Убедитесь в том, что электроинструмент выключен, прежде чем подключить его к электропитанию и/или вставить аккумулятор, поднимать или переносить электроинструмент. Ситуации, когда при переносе электроинструмента палец находится на выключателе или когда включенный электроинструмент подключается к электросети, могут привести к несчастным случаям.
- ▶ Перед включением электроинструмента удалите регулировочные приспособления или гаечные ключи. Рабочий инструмент или гаечный ключ, находящийся во вращающейся части электроинструмента, может стать причиной получения травм.
- ▶ Старайтесь избегать неестественных поз при работе. Постоянно сохраняйте устойчивое положение и равновесие. Это позволит лучше контролировать электроинструмент в непредвиденных ситуациях.
- ▶ Носите спецодежду. Не надевайте очень свободную одежду или украшения. Оберегайте волосы, одежду и защитные перчатки от вращающихся узлов электроинструмента. Свободная одежда, украшения и длинные волосы могут быть захвачены ими.
- ▶ Если предусмотрено подсоединение устройств для удаления и сбора пыли, убедитесь в том, что они подсоединены и используются по назначению. Использование пылеудаляющего аппарата снижает вредное воздействие пыли.



- ▶ **Не пребывайте в ложной уверенности в собственной безопасности и не пренебрегайте правилами техники безопасности для электроинструментов, даже если вы являетесь опытным пользователем электроинструмента.** Неосторожное обращение может в течение долей секунды стать причиной получения тяжелых травм.

Использование и обслуживание электроинструмента

- ▶ **Не допускайте перегрузки электроинструмента. Используйте электроинструмент, предназначенный именно для данной работы.** Соблюдение этого правила обеспечит более высокое качество и безопасность работы в указанном диапазоне мощности.
- ▶ **Не используйте электроинструмент с неисправным выключателем.** Электроинструмент, включение или выключение которого затруднено, представляет опасность и должен быть отремонтирован.
- ▶ **Прежде чем приступить к регулировке электроинструмента, замене принадлежностей или перед перерывом в работе выньте вилку из розетки и/или аккумулятор из электроинструмента.** Данная мера предосторожности позволит предотвратить непреднамеренное включение электроинструмента.
- ▶ **Храните неиспользуемые электроинструменты в местах, недоступных для детей. Не позволяйте использовать электроинструмент лицам, которые не ознакомлены с ним или не читали эти инструкции.** Электроинструменты представляют собой опасность в руках неопытных пользователей.
- ▶ **Бережно обращайтесь с электроинструментами и принадлежностями.** Проверяйте безупречное функционирование подвижных частей, легкость их хода, целостность и отсутствие повреждений, которые могли бы отрицательно повлиять на работу электроинструмента. Сдавайте поврежденные части электроинструмента в ремонт до его использования. Причиной многих несчастных случаев является несоблюдение правил технического обслуживания электроинструментов.
- ▶ **Необходимо следить за тем, чтобы режущие инструменты были острыми и чистыми.** Заклинивание содержащихся в надлежащем состоянии режущих инструментов происходит реже, ими легче управлять.
- ▶ **Применяйте электроинструмент, принадлежности (оснастку), рабочие инструменты и т. д. согласно данным указаниям.** Учитывайте при этом рабочие условия и характер выполняемой работы. Использование электроинструментов не по назначению может привести к опасным ситуациям.
- ▶ **Замасленные рукоятки и поверхности для хвата немедленно очищайте — они должны быть сухими и чистыми.** Скользкие рукоятки и поверхности для хвата не обеспечивают безопасное управление и контроль электроинструмента в непредвиденных ситуациях.

Сервис

- ▶ **Доверяйте ремонт своего электроинструмента только квалифицированному персоналу, использующему только оригинальные запчасти.** Этим обеспечивается поддержание электроинструмента в безопасном и исправном состоянии.

Указания по технике безопасности при работе с перфораторами

Указания по технике безопасности при выполнении любых работ

- ▶ **Надевайте защитные наушники.** В результате воздействия шума возможна потеря слуха.
- ▶ **Используйте дополнительные рукоятки, которые входят в комплект инструмента.** Потеря контроля над инструментом может привести к травмам.
- ▶ **При опасности повреждения рабочим инструментом скрытой электропроводки или сетевого кабеля держите электроинструмент за изолированные поверхности.** При контакте с токопроводящими предметами незащищенные металлические части электроинструмента находятся под напряжением, что может привести к поражению электрическим током.



Дополнительные указания по технике безопасности

Безопасность персонала

- ▶ Используйте электроинструмент только в технически исправном состоянии.
- ▶ Внесение изменений в конструкцию электроинструмента или его модификация категорически запрещаются.
- ▶ Оператор, работающий с инструментом, и находящиеся рядом с ним в это время лица должны надевать защитные очки, защитные каски, защитные наушники и защитные перчатки.
- ▶ Для смены рабочих инструментов пользуйтесь защитными перчатками, т. к. инструменты при работе сильно нагреваются.
- ▶ При изготовлении сквозных проемов ограждайте опасную зону с противоположной стороны стены. Вылетающие наружу и/или падающие вниз осколки могут травмировать других людей.
- ▶ Убедитесь в том, что боковая рукоятка правильно установлена и надежно закреплена. Всегда надежно удерживайте электроинструмент обеими руками за предусмотренные для этого рукоятки. Рукоятки должны быть сухими и чистыми, не замасленными.
- ▶ Используйте с этим электроинструментом только зубила **Hilti** с соединительным концом (хвостовиком) ТЕ-Н.
- ▶ Заменяйте зубило на рабочий инструмент только в горизонтальном положении, не в вертикальном!
- ▶ Вставьте зубило в зажимной патрон так, чтобы оно зафиксировалось с характерным щелчком и чтобы не было видно желтого контрольного кольца.
- ▶ Убедитесь в надлежащей фиксации зубила. **ВНИМАНИЕ:** Незакрепленное зубило может привести к возникновению опасных ситуаций!
- ▶ Запускайте этот электроинструмент только в рабочем положении, не в транспортировочном!
- ▶ Чтобы во время работы руки не затекали, время от времени делайте упражнения для расслабления и разминки пальцев. При длительной работе возникающие вибрации могут привести к нарушениям кровоснабжения сосудов или в нервных окончаниях пальцев/кистей рук или в запястьях.
- ▶ Электроинструмент не предназначен для использования детьми или физически ослабленными лицами без соответствующего инструктажа.
- ▶ Держите электроинструмент в недоступном для детей месте.
- ▶ Перед началом работы выясните (по обрабатываемому материалу) класс опасности возникающей пыли. Для работы с электроинструментом используйте строительный (промышленный) пылесос, степень защиты которого соответствует нормам пылезащиты, действующим в месте эксплуатации.
- ▶ По возможности используйте систему пылеудаления с подходящим мобильным пылеудаляющим аппаратом. Пыль, возникающая при обработке лакокрасочных покрытий, содержащих свинец, некоторых видов древесины, бетона/кирпичной и каменной кладки с частицами кварца, минералов, а также металла может представлять опасность для здоровья.
- ▶ Обеспечьте оптимальную вентиляцию рабочей зоны и при необходимости надевайте респиратор, который подходит для защиты от конкретного вида пыли. Вдыхание частиц такой пыли или контакт с ней может стать причиной появления аллергических реакций и/или заболеваний дыхательных путей как у пользователя, так и находящихся вблизи лиц. Некоторые виды пыли (например, пыль, возникающая при обработке дуба или бука) считаются канцерогенными, особенно в комбинации с дополнительными материалами, используемыми для обработки древесины (соль хромовой кислоты, средства защиты древесины). К работам с асбестосодержащим материалом должны допускаться только специалисты.



Электрическая безопасность

- ▶ Перед началом работы проверяйте рабочее место на наличие скрытой электропроводки, газо- и водопроводных труб. Открытые металлические части электроинструмента могут стать проводниками электрического тока, если случайно задеть (повредить) электропроводку.
- ▶ Регулярно проверяйте кабель электропитания электроинструмента. Замена поврежденного кабеля должна осуществляться специалистом-электриком. В случае повреждения кабеля электропитания электроинструмента его следует заменить другим специально предназначенным для замены и допущенным к эксплуатации кабелем, который можно заказать через отдел по обслуживанию клиентов. Регулярно проверяйте удлинительные кабели и при наличии повреждений заменяйте их. Если во время работы кабель электропитания/удлинительный кабель был поврежден, прикасаться к нему запрещается. Выньте вилку кабеля электропитания из розетки. Поврежденные кабели электропитания и удлинительные кабели представляют опасность поражения электрическим током.
- ▶ При частой обработке токопроводящих материалов электроинструменты загрязняются, поэтому их следует регулярно сдавать в сервисный центр **Hilti** для проверки. При неблагоприятных условиях влага и пыль, скапливающиеся на поверхности электроинструмента (особенно от токопроводящих материалов), могут вызвать удар электрическим током.
- ▶ При отключении подачи электропитания следует выключить электроинструмент и вынуть вилку кабеля из розетки электросети. Это поможет избежать непреднамеренного включения электроинструмента после возобновления подачи электропитания.

Описание

Обзор изделия 1

- | | | | |
|---|-------------------------|---|--|
| ① | Рукоятка с выключателем | ⑤ | Штекерный соединитель сетевого кабеля |
| ② | Сервисный индикатор | ⑥ | Кабель электропитания со штекерным соединителем с кодировкой |
| ③ | Ручка для переноски | ⑦ | Вентиляционные прорези |
| ④ | Рукоятка | ⑧ | Зажимной патрон |

Обзор транспортировочной тележки 2

- | | | | |
|---|--|---|--|
| ① | Рукоятка | ⑤ | Колеса |
| ② | Фиксатор | ⑥ | Крепление колеса (шайба, шплинт) |
| ③ | Стопорная скоба | ⑦ | Зажимная оправка (для фиксации электроинструмента) |
| ④ | Держатель для расходного материала (зубил) | ⑧ | Ручка для переноски |

Использование по назначению

Данное изделие представляет собой ручной отбойный молоток с зажимным патроном с шестигранником 28 мм. Он предназначен для долбежных работ по бетону, кирпичной кладке и асфальту. Дополнительными областями применения отбойного молотка являются трамбование и выемка грунта.

- ▶ Его эксплуатация возможна только при напряжении и частоте электросети, которые соответствуют указанным на заводской табличке.

Возможное использование не по назначению

Это изделие не предназначено для обработки опасных для здоровья материалов. Это изделие не предназначено для выполнения работ во влажной среде.

Сервисный индикатор

Отбойный молоток оснащен сервисным индикатором со световым сигналом.



| Состояние | Значение |
|---|--|
| Сервисный индикатор горит красным. | <ul style="list-style-type: none"> Срок службы электроинструмента достиг предела, при котором требуется сервисное обслуживание. Доставьте электроинструмент в сервисный центр Hilti. Имеет место повреждение электроинструмента. Доставьте электроинструмент в сервисный центр Hilti. |
| Сервисный индикатор мигает красным. | <ul style="list-style-type: none"> Временная ошибка. Подождите 10 с, пока не прекратится мигание. Если мигание не прекратится через 10 с, извлеките вилку кабеля электропитания и подождите 2 мин. Если мигание не прекратится, доставьте электроинструмент в сервисный центр Hilti. |
| Индикатор готовности к работе мигает зеленым. | <ul style="list-style-type: none"> Сработала защита от перегрева. Дайте инструменту остыть. |
| Индикатор готовности к работе горит зеленым. | Электроинструмент готов к работе. |

Своевременно доставляйте электроинструмент в сервисный центр **Hilti**. Благодаря этому обеспечивается его постоянная готовность к работе.

Active Vibration Reduction

Электроинструмент оснащен системой Active Vibration Reduction (AVR), которая обеспечивает заметное снижение вибраций.

Комплект поставки

Отбойный молоток, руководство по эксплуатации, консистентная смазка.

Транспортировочная тележка предлагается в виде опции.

Другие системные принадлежности, допущенные для использования с этим изделием, вы можете найти в **Hilti Store** или на сайте www.hilti.com.

Технические данные

Номинальное напряжение, номинальный ток, частота и/или номинальная потребляемая мощность указаны на заводской табличке (данные могут отличаться в зависимости от экспортного исполнения).

При запитывании от генератора/трансформатора его выходная мощность должна быть как минимум вдвое выше номинальной потребляемой мощности, которая указана на заводской табличке электроинструмента. Рабочее напряжение трансформатора или генератора должно всегда находиться в диапазоне между +5 % и -15 % номинального напряжения электроинструмента.

| | |
|---|---------|
| Поколение изделия | 03 |
| Номинальный ток | 9 А |
| Масса согласно методу EPTA 01 | 27,1 кг |
| Энергия одиночного удара согласно методу EPTA | 85 Дж |



| | |
|---|------------------|
| Температура хранения | -20 °C ... 70 °C |
| Температура окружающей среды при эксплуатации | -20 °C ... 55 °C |

Данные о шуме и вибрации

Приводимые здесь значения уровня звукового давления и вибрации были измерены согласно стандартизированной процедуре измерения и могут использоваться для сравнения электроинструментов между собой. Они также подходят для предварительной оценки вредных воздействий.

Указанные данные применимы к основным областям применения электроинструмента. Однако, если электроинструмент используется для других целей, с другими рабочими (сменными) инструментами или в случае его неудовлетворительного технического обслуживания, данные могут быть иными. Вследствие этого в течение всего периода работы электроинструмента возможно значительное увеличение вредных воздействий.

Для точного определения вредных воздействий следует также учитывать промежутки времени, в течение которых электроинструмент находится в выключенном состоянии или работает вхолостую. Вследствие этого в течение всего периода работы электроинструмента возможно заметное уменьшение вредных воздействий.

Примите дополнительные меры безопасности для защиты пользователя от воздействия возникающего шума и/или вибраций, например: техническое обслуживание электроинструмента и рабочих (сменных) инструментов, сохранение тепла рук, правильная организация рабочих процессов.

Подробную информацию о версиях примененных здесь стандартов **EN 62841** см. в копии декларации соответствия нормам 226.

Данные о шуме

| | TE 3000-AVR |
|--|-------------|
| Уровень звуковой мощности (L_{WA}) | 106 дБ(А) |
| Погрешность уровня звуковой мощности (K_{WA}) | 3 дБ(А) |
| Уровень звукового давления (L_{pA}) | 98 дБ(А) |
| Погрешность уровня звукового давления (K_{pA}) | 3 дБ(А) |

Данные о вибрации

| | TE 3000-AVR |
|-----------------------------|----------------------|
| Долбление ($a_h, Cheq$) | 6,3 м/с ² |
| Коэффициент погрешности (К) | 1,5 м/с ² |

Использование удлинительного кабеля

ПРЕДУПРЕЖДЕНИЕ

Опасность вследствие поврежденных кабелей! При повреждении кабеля электропитания или удлинительного кабеля во время работы ни в коем случае не прикасайтесь к ним. Выньте вилку кабеля электропитания из розетки.

► Регулярно проверяйте кабель электропитания электроинструмента. Замена поврежденного кабеля должна осуществляться специалистом-электриком.

- Используйте только допущенные для данной области применения удлинительные кабели достаточного сечения. В противном случае возможна потеря мощности электроинструмента и перегрев кабеля.
- Регулярно проверяйте, не поврежден ли удлинительный кабель.
- Заменяйте поврежденные удлинительные кабели.



- При выполнении работ вне помещений используйте только допущенные к эксплуатации удлинительные кабели с соответствующей маркировкой.

Рекомендуемые значения минимально допустимого сечения и максимально возможной длины кабеля см. в конце этого документа по ссылке в виде QR-кода.

Подготовка к работе

⚠ ОСТОРОЖНО

Опасность травмирования! Непреднамеренное включение электроинструмента

- ▶ Перед регулировкой электроинструмента или заменой принадлежностей вынимайте вилку из розетки электросети.

Соблюдайте указания по технике безопасности и предупреждающие указания, приводимые в данном документе и на изделии.

Рабочий инструмент 3

- i** Используйте с этим электроинструментом только зубила **Hilti** с соединительным концом (хвостовиком) **TE-H**.

Другие зубила не могут фиксироваться надлежащим образом, и в этих случаях будет видно желтое контрольное кольцо на фиксаторе. Это является индикатором того, что рабочий инструмент не подходит для данного отбойного молотка!

- ▶ Перед каждым использованием проверяйте, не видно ли желтого контрольного кольца на фиксаторе.

Установка рабочего инструмента 4

- i** Перед каждым использованием проверяйте рабочий инструмент на отсутствие повреждений и неравномерный износ, при необходимости заменяйте его.

1. Слегка смажьте хвостовик рабочего инструмента.
2. Вставьте зубило с хвостовиком **TE-H** в фиксатор так, чтобы оно зафиксировалось с характерным щелчком и чтобы не было видно желтого контрольного кольца.
3. Потяните рабочий инструмент на себя, чтобы удостовериться, что он надежно закреплен в фиксаторе (зажимном патроне).

- i** Используйте только оригинальную пластичную смазку фирмы **Hilti**. Использование неподходящей пластичной смазки может стать причиной повреждений электроинструмента.

Подсоединение съемного кабеля электропитания 5

⚠ ОСТОРОЖНО

Опасность травмирования вследствие токов (поверхностной) утечки при загрязнении контактов

- ▶ Разъемный штекерный соединитель следует подключать к электроинструменту только в чистом, сухом и обесточенном состоянии.

1. Вставьте разъемный штекерный соединитель с кодировкой до упора в соответствующий разъем на электроинструменте (при правильной фиксации раздастся характерный щелчок).
2. Вставьте вилку кабеля электропитания в розетку.

- i** **Hilti** рекомендует всегда оставлять съемный кабель электропитания подсоединенным к электроинструменту. Съемный кабель электропитания следует отсоединять только в случае его обрыва или повреждения.



Управление

⚠ ПРЕДУПРЕЖДЕНИЕ

Опасность вследствие поврежденных кабелей! При повреждении кабеля электропитания или удлинительного кабеля во время работы немедленно отсоедините электроинструмент и соответствующий кабель от электросети. Не касайтесь места повреждения!

- ▶ Регулярно проверяйте все соединительные кабели. Заменяйте поврежденные удлинительные кабели. Для замены поврежденных кабелей электропитания привлекайте опытного специалиста.

Обычно рекомендуется использовать автомат защиты от тока утечки (RCD) с максимальным током отключения 30 мА.

Включение отбойного молотка 6

1. Сожмите рукоятку и выключатель.
 - ▶ Отбойный молоток включится.
2. Во время работы держите выключатель нажатым.
 - ▶ Кроме того, нажатием на рукоятку можно контролировать производительность электроинструмента.

i Если перерыв длится дольше 1 мин, электроинструмент переключается на исходные настройки. Для повторного включения следует снова сжать рукоятку и выключатель.

Долбление 7

i Зубило можно установить в 6 разных положениях (с шагом 60°). Благодаря этому плоские и фасонные зубила всегда можно установить в оптимально подходящее для работы положение.

1. Вставьте вилку кабеля электропитания в розетку.
2. Установите зубило на расстоянии прим. 80–100 мм от кромки.
3. Сожмите ручку и выключатель.
4. Начинайте процесс долбления под углом 90° к бетонной поверхности и направляйте вершину зубила к кромке. Затем измените угол в направлении от 70° до 80° и выполните вскрытие материала.
 - ▶ При долблении материала с арматурными стержнями всегда ведите зубило по кромке материала, а не по арматуре.

i Работа при низких температурах:

Минимальной рабочей температурой является температура, достаточная для запуска ударного механизма электроинструмента. Для ее достижения установите электроинструмент на базовый материал и дайте ему поработать на холостом ходу. При необходимости повторите операцию, пока не запустится ударный механизм.

Извлечение рабочего инструмента 3

⚠ ПРЕДУПРЕЖДЕНИЕ

Опасность травмирования Рабочий инструмент по ходу работы может нагреваться. Кроме того, он может иметь острые кромки.

- ▶ При замене рабочего инструмента надевайте защитные перчатки.

1. Выньте вилку кабеля электропитания из розетки.
2. Оттяните зажимной патрон до упора назад.
3. Извлеките рабочий инструмент.



4. **⚠ ВНИМАНИЕ!** Не размещайте нагретый рабочий инструмент на легковоспламеняющихся материалах.

Отсоединение съемного кабеля электропитания от электроинструмента

1. Выньте вилку кабеля электропитания из розетки.
2. Нажмите кнопку фиксации и вытяните разъемный штекерный соединитель с кодировкой.
3. Отсоедините кабель электропитания от электроинструмента.

i Hilti рекомендует всегда оставлять съемный кабель электропитания подсоединенным к электроинструменту. Съемный кабель электропитания следует отсоединять только в случае его обрыва или повреждения.

Уход и техническое обслуживание

⚠ ПРЕДУПРЕЖДЕНИЕ

Опасность травмирования вследствие удара электрическим током! Выполнение работ по уходу и обслуживанию с подключенной вилкой кабеля электропитания может привести к тяжелым травмам и ожогам.

- Перед проведением любых работ по уходу и обслуживанию всегда вынимайте из розетки вилку кабеля электропитания!

Уход

- Осторожно удаляйте налипшую грязь.
- Осторожно очищайте вентиляционные прорези сухой щеткой.
- Очищайте корпус только с использованием слегка увлажненной ткани. Не используйте средства по уходу с содержанием силикона, поскольку они могут повредить пластиковые детали.

Техническое обслуживание

⚠ ПРЕДУПРЕЖДЕНИЕ

Опасность вследствие удара электрического тока! Неквалифицированный ремонт компонентов электрической части может привести к получению серьезных травм и ожогам.

- Ремонт электрической части перфоратора поручайте только специалисту-электрику.
- Регулярно проверяйте все видимые части электроинструмента на отсутствие повреждений, а элементы управления — на исправное функционирование.
 - При повреждениях и/или функциональных сбоях не используйте электроинструмент. Сразу сдавайте его в сервисный центр **Hilti** для ремонта.
 - После ухода за электроинструментом и его технического обслуживания установите все защитные приспособления на место и проверьте их исправное функционирование.

i Для обеспечения безопасной эксплуатации используйте только оригинальные запасные части и расходные материалы. Допущенные нами запасные части, расходные материалы и принадлежности для данного изделия вы можете найти в **Hilti Store** или смотрите на www.hilti.group.

Транспортировка и хранение

Транспортировка

- Транспортировка этой установки с установленным рабочим инструментом запрещается.
- Убедитесь в надежной фиксации при транспортировке.
- Регулярно проверяйте все видимые части установки на отсутствие повреждений, а элементы управления — на исправное функционирование.

Хранение

- Храните эту установку всегда с вынутой вилкой кабеля электропитания.



- ▶ Храните эту установку в сухом и недоступном для детей и других лиц, не допущенных к работе, месте.
- ▶ Регулярно проверяйте все видимые части установки на отсутствие повреждений, а элементы управления — на исправное функционирование.

Транспортировка на транспортировочной тележке

⚠ ПРЕДУПРЕЖДЕНИЕ

Опасность травмирования вследствие большого веса Отбойный молоток является тяжелым инструментом.

- ▶ По возможности всегда используйте транспортировочную тележку. При ее отсутствии транспортируйте отбойный молоток всегда с помощником.

i Не оставляйте тележку на площадках с наклоном.

Следите за устойчивым положением тележки.

Убедитесь в отсутствии препятствий на пути транспортировки.

1. Установите отбойный молоток на зажимную оправку на транспортировочной тележке.
2. На время транспортировки фиксируйте отбойный молоток стопорной скобой.
3. Установите зубила в фиксированное положение в держатель для расходного материала.

Помощь при неисправностях

В случае неисправностей, которые не указаны в этой таблице или которые вы не можете устранить самостоятельно, обращайтесь в ближайший сервисный центр **Hilti**.

Поиск и устранение неисправностей

| Неисправность | Возможная причина | Решение |
|------------------------------------|--|--|
| Отбойный молоток не включается. | Выполняется инициализация электроники (до 4 с с момента подключения вилки кабеля). | ▶ Выключите электроинструмент, а затем снова включите его. |
| | Отсутствует электропитание | ▶ Подключите другой электроинструмент и проверьте его функционирование. |
| | Активирована электронная блокировка пуска после сбоя в электропитании | ▶ Выключите электроинструмент, а затем снова включите его. |
| | Генератор в режиме ожидания | ▶ Подключите к генератору второй потребитель (например, прожектор для стройплощадок). Выключите электроинструмент, а затем снова включите его. |
| Сервисный индикатор горит красным. | Электроинструмент поврежден или срок его службы достиг предела, при котором требуется сервисное обслуживание | ▶ Сдавайте электроинструмент в ремонт только в сервисный центр Hilti . |



| Неисправность | Возможная причина | Решение |
|---|---|--|
| Сервисный индикатор мигает красным. | Временная ошибка | <ul style="list-style-type: none"> ▶ Подождите 10 с, пока не прекратится мигание. ▶ Если мигание не прекратится через 10 с, извлеките вилку кабеля электропитания и подождите 2 мин. ▶ Если мигание не прекратится, доставьте электроинструмент в сервисный центр Hilti. |
| | Слишком высокое напряжение электропитания. | <ul style="list-style-type: none"> ▶ Подключите электроинструмент к другой сетевой розетке. Проверьте электросеть. |
| Индикатор готовности к работе мигает зеленым. | Сработала защита от перегрева. | <ul style="list-style-type: none"> ▶ Дайте инструменту остыть. ▶ Очистите вентиляционные прорези. Работа на холостом ходу допускается. |
| Нет удара. | Электроинструмент слишком холодный | <ul style="list-style-type: none"> ▶ Установите отбойный молоток на основание и дайте ему поработать в холостом режиме. При необходимости повторяйте процедуру, пока не заработает ударный механизм. |
| Слишком низкая частота ударов отбойного молотка | Холостой удар (зубило не совершает удар по твердому базовому материалу) | <ul style="list-style-type: none"> ▶ Отпустите выключатель и снова включите электроинструмент или: ▶ при нажатом выключателе прижмите рукоятку до упора. |
| Отбойный молоток не работает или выключается в процессе работы. | Удлинительный кабель слишком длинный и/или имеет недостаточное сечение | <ul style="list-style-type: none"> ▶ Используйте удлинительный кабель допустимой длины и/или с достаточным сечением. |

Утилизация

Большинство материалов, из которых изготовлены электроинструменты **Hilti**, подлежат вторичной переработке. Перед утилизацией следует тщательно рассортировать материалы (для удобства их последующей переработки). Во многих странах фирма **Hilti** уже организовала прием старых (электро)инструментов (изделий) для утилизации. Дополнительную информацию по этому вопросу можно получить в отделе по обслуживанию клиентов или у консультантов по продажам фирмы **Hilti**.

▶ Не выбрасывайте электрические инструменты, электронные устройства/приборы и аккумуляторы вместе с обычным мусором!

RoHS (Директива об ограничении применения опасных веществ)

По этой ссылке доступна таблица опасных веществ: qr.hilti.com/r11668382.

Ссылку в виде QR-кода на таблицу опасных веществ согласно директиве RoHS см. в конце этого документа.



Гарантия производителя

► С въпросами по повод на гарантйных условий обрацайтесь в бляжайшее представительство Hilti.

bg Оригинално Ръководство за експлоатация**Данни за Ръководството за експлоатация****За ръководството за експлоатация**

- **Предупреждение!** Преди да включите продукта, се уверете, че приложеното към продукта ръководство за експлоатация, включително инструкциите, указанията за безопасност и предупредителните указания, фигури и спецификации, са прочетени и разбрани. Запознайте се с всички инструкции, указания за безопасност и предупредителни указания, фигури, спецификации, както и съставни части и функции. При неспазване има опасност от електрически удар, пожар и/или тежки наранявания. Съхранявайте ръководството за експлоатация, включително всички инструкции, указания за безопасност и предупредителни указания за последващо използване.
- **HILTI** Продуктите са предназначени за професионални потребители и могат да бъдат обслужвани, поддържани в изправност и ремонтирани само от оторизиран компетентен персонал. Този персонал трябва да бъде специално инструктиран за възможните опасности. Продуктът и неговите приспособления могат да бъдат опасни, ако бъдат експлоатирани неправомерно от неквалифициран персонал или ако бъдат използвани не по предназначение.
- Приложеното ръководство за експлоатация отговаря на актуалното състояние на техниката момента на отпечатване. Винаги ще намерите актуалната версия онлайн на продуктовата страница на Hilti. Последвайте за тази цел връзката или QR кода в настоящото ръководство за експлоатация, обозначен със символа .
- Предавайте продукта на други лица само заедно с настоящото ръководство за експлоатация.

Условни обозначения**Предупредителни указания**

Предупредителните указания предупреждават за опасност в зоната около продукта. Използват се следните сигнални думи:

 **ОПАСНОСТ**

ОПАСНОСТ !

► Отнася се за непосредствена опасност от заплахата, която води до тежки телесни наранявания или смърт.

 **ПРЕДУПРЕЖДЕНИЕ**

ПРЕДУПРЕЖДЕНИЕ !

► Отнася се за възможна опасност от заплахата, която може да доведе до тежки телесни наранявания или смърт.

 **ПРЕДПАЗЛИВОСТ**

ВНИМАНИЕ !

► Отнася се за възможна опасна ситуация, която може да доведе до телесни наранявания или материални щети.

Символи в Ръководството за експлоатация

В настоящото Ръководство за експлоатация се използват следните символи:



Да се съблюдава Ръководството за експлоатация



Препоръки при употреба и друга полезна информация





Боравене с рециклируеми материали



Не изхвърляйте електроуреди и акумулатори в битовите отпадъци

Символи във фигурите

Във фигурите се използват следните символи:

| | |
|----|---|
| 2 | Тези числа препращат към съответната фигура в началото на настоящото Ръководство за експлоатация. |
| 3 | Номерирането в илюстрациите показва важни работни стъпки или компоненти, които са важни за работните стъпки. В текста тези работни стъпки или компоненти са означени със съответните номера, напр. (3). |
| 11 | Позиционните номера се използват в илюстрацията Преглед и препращат към номерата на легендата в Раздел Преглед на продукта . |
| | Този знак трябва да предизвика Вашето специално внимание при работа с продукта. |

Символи върху продукта

Символи върху продукта

Върху продукта се използват следните символи:

| | |
|--|-------------------------------------|
| | Клас на защита II (двойна изолация) |
| | Забрана за транспортиране с кран |
| | Безжичен пренос на данни |

Безопасност

Общи указания за безопасност при електроинструменти

⚠ ПРЕДУПРЕЖДЕНИЕ Прочетете всички указания за безопасност, инструкции, илюстрации и технически характеристики, с които е снабден този електроинструмент. Пропуски при спазване на приведените по-долу инструкции могат да предизвикат електрически удар, пожар и/или тежки наранявания.

Съхранявайте всички указания за безопасност и инструкции за бъдещи справки.

Използването в указанията за безопасност понятие "електроинструмент" се отнася до захранвани от електрическата мрежа електроинструменти (със захранващ кабел) или до захранвани от акумулатор електроинструменти (без захранващ кабел).

Безопасност на работното място

- ▶ **Поддържайте работното си място чисто и добре осветено.** Безпорядъкът или недостатъчното осветление в работната зона може да доведат до злополуки.
- ▶ **Не работете с електроинструмента във взривоопасна среда, където има горими течности, газове или прах.** В електроинструментите се отделят искри, които могат да възпламенят прахове или изпарения.
- ▶ **Дръжте деца и странични лица на безопасно разстояние, докато работите с електроинструмента.** Ако вниманието Ви бъде отклонено, може да загубите контрол върху уреда.

Безопасност при работа с електроинструменти

- ▶ **Съединителният щепсел на електроинструмента трябва да бъде подходящ за контакта. В никакъв случай не се допуска изменение на конструкцията на щепсела. Ако работите със заземени електроинструменти, не използвайте адаптери за щепсела.** Използването на оригинални щепсели и подходящи контакти намалява риска от електрически удар.



- ▶ Избягвайте допира на тялото Ви до заземени повърхности като тръби, отоплителни уреди, печки и хладилници. Рискът от възникване на електрически удар се увеличава, ако тялото Ви е заземено.
- ▶ Предпазвайте електроинструментите от дъжд или влага. Проникването на вода в електроинструмента повишава опасността от възникване на електрически удар.
- ▶ Не използвайте съединителния проводник за цели, за които не е предназначен, напр. за носене на електроинструмента, за окачване или за изваждане на щепсела от контакта. Предпазвайте съединителния проводник от нагряване, масла, остри ръбове или движещи се части. Повредени или усукани съединителни проводници увеличават риска от електрически удар.
- ▶ Ако работите с електроинструмент на открито, използвайте само удължителни кабели, които са подходящи и за работа навън. Използването на удължителен кабел, предназначен за работа на открито, намалява риска от електрически удар.
- ▶ Ако не можете да избегнете работа с електроинструмента във влажна среда, използвайте ключ с вградена дефектнотокова защита. Използването на ключ с вградена дефектнотокова защита намалява риска от електрически удар.

Безопасен начин на работа

- ▶ Бъдете концентрирани, следете внимателно действията си и постъпвайте разумно при работа с електроинструменти. Не използвайте електроинструмент, ако сте уморени или се намирате под въздействие на наркотици, алкохол или медикаменти. Само един момент на невнимание при използването на електроинструмента може да доведе до сериозни наранявания.
- ▶ Носете лични предпазни средства и работете винаги със защитни очила. Носенето на лични предпазни средства, като прахозащитна маска, безопасени обувки със стабилен грайфер, защитна каска или антифони, според вида и употребата на електроинструмента, намалява риска от наранявания.
- ▶ Избягвайте неволно включване на електроинструмента. Уверете се, че електроинструментът е изключен, преди да го свържете към електрозахранването и/или акумулатора, преди да го вземате или пренасяте. Ако при носене на електроинструмента държите пръста си върху пусковия прекъсвач или ако свържете включения уред към електрозахранването, съществува опасност от злополука.
- ▶ Преди да включите електроинструмента, се уверете, че сте отстранили от него всички инструменти за настройка или гаечни ключове. Инструмент или ключ, който се намира на въртящо се звено, може да доведе до наранявания.
- ▶ Избягвайте неудобните положения на тялото. Работете при стабилно положение на тялото и пазете равновесие във всеки един момент. Така ще можете да контролирате електроинструмента по-добре, ако възникнат неочаквани ситуации.
- ▶ Работете с подходящо облекло. Не работете с широки и дълги дрехи или украшения. Дръжте косата си, дрехите си и ръкавиците си на безопасно разстояние от въртящи се части. Свободните дрехи, украшенията или дългите коси могат да бъдат захванати и увлечени от въртящи се части.
- ▶ Ако е възможно монтирането на съоръжения за събиране и изсмукване на прах, се уверете, че те са включени и се използват правилно. Използването на прахоуловител може да намали породените от прахове опасности.
- ▶ Не се поддавайте на измамното усещане за сигурност и не пренебрегвайте правилата за безопасност за електроинструменти дори и след като много добре сте опознали електроинструмента и сте го използвали многократно. Нехайното действие може да доведе за части от секундата до тежки наранявания.



Използване и обслужване на електроинструмента

- ▶ **Не претоварвайте уреда.** Използвайте електроинструмента само съобразно неговото предназначение. Ще работите по-добре и по-безопасно, ако използвате подходящия електроинструмент в посочения диапазон на мощност.
- ▶ **Не използвайте електроинструмент, чийто прекъсвач е повреден.** Електроинструмент, който не може повече да бъде включван или изключван, е опасен и трябва да бъде ремонтиран.
- ▶ **Извадете щепсела от контакта и/или отстранете разглобяемия акумулатор, преди да предприемете действия по настройките на уреда, смяната на принадлежности или прибирането на уреда.** Тази предпазна мярка предотвратява опасността от задействане на електроинструмента по невнимание.
- ▶ **Съхранявайте неизползвани в момента електроинструменти далеч от достъпа на деца.** Не допускайте използването на уреда от лица, които не са запознати с него или не са прочели настоящите инструкции. В ръцете на неопитни потребители електроинструментите могат да бъдат опасни.
- ▶ **Отнасяйте се грижливо към електроинструменти и принадлежности.** Проверявайте дали подвижните елементи функционират безупречно и не заклинват, дали има счупени или повредени части, които нарушават функциите на електроинструмента. Преди да използвате уреда, дайте повредените части за ремонт. Много злополуки се дължат на лошо поддържани електроинструменти.
- ▶ **Поддържайте режещите инструменти винаги добре заточени и чисти.** Добре поддържаните режещи инструменти с остри ръбове заклинват по-рядко и се водят по-лесно.
- ▶ **Използвайте електроинструменти, принадлежности, сменяеми инструменти и т.н. съгласно настоящите инструкции.** Съобразявайте се и с конкретните работни условия и с дейностите, които трябва да бъдат извършвани. Употребата на електроинструменти за цели, различни от предвидените от производителя, може да доведе до опасни ситуации.
- ▶ **Поддържайте ръкохватките и повърхностите за хващане сухи, чисти и незамазани с масло и смазки.** Хлъзгави ръкохватки и повърхности за хващане не позволяват безопасно обслужване и контрол на електроинструмента в непредвидени ситуации.

Сервизиране

- ▶ **Ремонтът на електроинструмента трябва да се извършва само от квалифицирани специалисти и само с оригинални резервни части.** По този начин се гарантира съхранение на безопасността на електроинструмента.

Указания за безопасност за чукове

Указания за безопасност за всички дейности

- ▶ **Носете антифони.** Въздействието на шума може да доведе до загуба на слуха.
- ▶ **Използвайте доставените заедно с уреда допълнителни ръкохватки.** Загубата на контрол може да доведе до наранявания.
- ▶ **Дръжте уреда за изолираните повърхности за хващане, когато извършвате работи, при които сменяемият инструмент може да попадне на скрита токопроводимост или на собствения си мрежов кабел.** Контактът с тоководещи проводници може да постави под напрежение металните части на уреда и да доведе до електрически удар.

Допълнителни указания за безопасност

Безопасен начин на работа

- ▶ Използвайте продукта само в технически изправно състояние.
- ▶ Никога не извършвайте манипулации или промени по продукта.
- ▶ При работа работещият с уреда и намиращите се в близост лица трябва да носят защитни очила, защитна каска, защита за слуха и защитни ръкавици.



- ▶ При смяна на инструменти използвайте защитни ръкавици, защото при експлоатация инструментите се нагряват.
- ▶ При пробиване на проходни отвори обезопасете областта на срещуположната страна на извършваните дейности. Отделящите се отломки могат да изпаднат навън и / или надолу и да наранят други хора.
- ▶ Уверете се, че страничната ръкохватка е монтирана правилно и е закрепена надлежно. Винаги дръжте продукта здраво с две ръце за предвидените за целта ръкохватки. Поддържайте ръкохватките сухи, чисти и незамърсени от масла и смазки.
- ▶ За този продукт използвайте само **Hilti** секач със свързващ край TE-N.
- ▶ Сменяйте секача само с инструмента в хоризонтално положение, никога вертикално.
- ▶ Поставете секача толкова навътре в патронника, докато секачът се застопори с ясно шракване и жълтият предупредителен пръстен вече не се вижда.
- ▶ Проверете за правилното застопоряване на секача. **ВНИМАНИЕ:** Неправилно закрепеният секач може неочаквано да доведе до опасни ситуации!
- ▶ Стартирайте този продукт само в работно положение, а не в транспортно положение!
- ▶ Правете работни паузи и упражнения за подобряване на кръвообращението в пръстите. При продължителна работа вибрациите могат да предизвикат нарушения на кръвоносните съдове или нервната система в областта на ставите на пръстите, ръцете или китките.
- ▶ Продуктът не е предназначен за употреба от деца, хора с крехка физика или хора, на които не е проведен инструктаж.
- ▶ Дръжте уреда далече от достъп на деца.
- ▶ Преди началото на работния процес се осведомете за степента на опасност на отделящия се при работа прах. Използвайте промишлен прахоуловител с официално разрешен клас на защита, който отговаря на местните наредби за защита на работещите от прах.
- ▶ По възможност използвайте прахоуловител и подходяща мобилна прахосмукачка. Прахове от материали, като съдържаща олово боя, някои видове дървесина, бетон/зидария/скала, които съдържат кварц и минерали, както и метали, могат да бъдат вредни за здравето.
- ▶ Погрижете се за доброто проветряване на работното място и при нужда носете маска за дихателна защита, която е подходяща за съответния прах. При допир или вдишване на прах могат да възникнат алергични реакции и/или заболявания на дихателните пътища на потребителя или на намиращите се в близост лица. Някои прахове, като прах от дъб или бук, се считат за канцерогенни, особено в комбинация с добавки за дървообработка (хромат, средства за защита на дървесина). Азбестосъдържащият материал трябва да се обработва само от специалисти.

Безопасност при работа с електроинструменти

- ▶ Преди началото на работния процес проверете работната зона за скрити електрически проводници, газо- и водопроводи. Външно лежащите метални елементи на уреда могат да причинят електрически удар, ако по невнимание повредите токопроводник.
- ▶ Проверявайте редовно съединителния проводник на този продукт и при повреда се обърнете към оторизиран специалист за подмяна. Ако е повреден съединителният проводник на електроинструмента, той трябва да се замени със специално пригоден и разрешен съединителен проводник, който може да намерите в центрове за обслужване на клиенти. Проверявайте редовно удължителните кабели и подменяйте същите, ако са повредени. Ако при работа мрежовият или удължителният кабел се повреди, не можете да допирате кабела. Издърпайте мрежовия щепсел от контакта. Повредените съединителни проводници и удължителни кабели пораждаат опасност от възникване на електрически удар.
- ▶ При регуларна обработка на проводящи материали предавайте замърсените електроинструменти през регулярни интервали в сервис на **Hilti** за проверка. Отлагачият се по повърхността на уреда прах, най-вече от токопроводящи материали, или влагата, могат при неблагоприятни условия да предизвикат електрически удар.



► При прекъсване на токозахранването изключете електроинструмента и извадете мрежовия щепсел. По този начин се предотвратява неволното включване на продукта при възстановяване на напрежението.

Описание

Преглед на продукта 1

- | | |
|---------------------------------------|-----------------------------------|
| ① Ръкохватка с включвател/изключвател | ⑤ Конектор за мрежов кабел |
| ② Сервизен индикатор | ⑥ Мрежов кабел с кодиран конектор |
| ③ Дръжка за носене | ⑦ Вентилационни отвори |
| ④ Ръкохватка | ⑧ Патронник |

Преглед на транспортна количка 2

- | | |
|---------------------------------|---|
| ① Дръжка | ⑤ Колела |
| ② Обезопасяване на товара | ⑥ Обезопасяване на колело (шайба, шплинт) |
| ③ Фиксираща скоба | ⑦ Затягащ дорник за машина |
| ④ Държач за консумативи (секач) | ⑧ Носеща дръжка |

Употреба по предназначение

Описаниеят продукт представлява ръчноуправляем ударен секач с патронник с размер на шестостена 28 мм. Той е предназначен за къратчни работи в бетон, зидария и асфалт. Други приложения са трамбоване и изкопаване.

► Експлоатацията е разрешена само при посочените върху типовата табелка мрежово напрежение и мрежова честота.

Възможни грешки при употреба

Този продукт не е подходящ за обработка на животозастрашаващи материали.

Този продукт не е подходящ за работа във влажна среда.

Сервизен индикатор

Ударният секач е оборудван със сервизен индикатор със светлинен сигнал.

| Състояние | Значение |
|--|---|
| Сервизният индикатор свети в червено. | <ul style="list-style-type: none"> Достигнат е моментът за сервизно обслужване. Предайте продукта в сервиз на Hilti. Повреда на продукта. Предайте продукта в сервиз на Hilti. |
| Сервизният индикатор мига в червено. | <ul style="list-style-type: none"> Временна грешка. Изчакайте 10 секунди мигането да спре. Ако мигането не спира след 10 сек., издърпайте мрежовия щепсел и изчакайте 2 минути. Ако мигането не спира, предайте продукта в сервиз на Hilti. |
| Индикаторът за готовност мига в зелено. | <ul style="list-style-type: none"> Защита от прегряване. Оставете продукта да се охлади. |
| Индикаторът за готовност свети в зелено. | Продуктът е в готовност за работа. |

Предайте продукта своевременно в сервиз на **Hilti**. Така той винаги ще бъде в готовност за работа.



Active Vibration Reduction

Продуктът е оборудван с Active Vibration Reduction (AVR) система, която осезаемо намалява вибрациите.

Обем на доставката

Ударен секач, Ръководство за експлоатация, Смазки.

Транспортната количка се предлага опционално.



Други системни продукти, разрешени за Вашия продукт, ще намерите във Вашия **Hilti Store** или на: www.hilti.group

Технически данни



На специфичната за Вашата страна типова табелка ще намерите номинално напрежение, номинален ток, честота и номинална консумация.

При работа с генератор или трансформатор мощността им на отдаване трябва да бъде най-малко двойно по-висока от номиналната консумация, посочена на типовата табелка на уреда. Работното напрежение на трансформатора или генератора по всяко време трябва да бъде в рамките на +5 % и -15 % от номиналното напрежение на уреда.

| | |
|--|------------------|
| Продуктово поколение | 03 |
| Номинален ток | 9 А |
| Тегло в съответствие с EPTA-Procedure 01 | 27,1 кг |
| Енергия на единичен удар съгласно EPTA-Procedure | 85 Дж |
| Температура на съхранение | -20 °C ... 70 °C |
| Околна температура при работа | -20 °C ... 55 °C |

Информация за шума и стойности на вибрациите

Посочените в настоящите инструкции стойности на звуковото налягане и на вибрациите са били измерени в съответствие със стандартизиран метод на измерване и могат да бъдат използвани при сравняването на електроинструменти помежду им. Те са подходящи и за предварителна оценка на натоварването от трептения.

Посочените данни представят основните приложения на електроинструмента. Ако обаче електроинструментът се използва за други приложения, с различни сменяеми инструменти или при недостатъчна поддръжка, в данните може да се появят отклонения. Това може значително да повиши натоварването от трептения през целия период на експлоатация.

За точна преценка на натоварването от трептения трябва да се вземат предвид и периодите, в които електроинструментът е изключен или работи, но не е в реална експлоатация. Това може значително да намали натоварването от трептения през целия период на експлоатация.

Определете допълнителни мерки за безопасност с цел защита на потребителя срещу въздействието на звука и/или вибрациите, като например: поддръжка на електроинструмент и сменяеми инструменти, поддържане на топли ръце, организация на работните процеси.



Подробна информация за версиите на стандартите **EN 62841**, които се прилагат тук, можете да намерите на изображението на декларация за съответствие 227.

Информация за шума

| | TE 3000-AVR |
|--|-------------|
| Ниво на звукова мощност (L_{WA}) | 106 дБ(А) |
| Отклонение при ниво на звукова мощност (K_{WA}) | 3 дБ(А) |
| Ниво на звуково налягане (L_{pA}) | 98 дБ(А) |
| Отклонение при ниво на звуково налягане (K_{pA}) | 3 дБ(А) |



Информация за вибрациите

| | |
|---|----------------------|
| | TE 3000-AVR |
| Къртене ($a_{h, Cheq}$) | 6,3 м/с ² |
| Отклонение (K) | 1,5 м/с ² |

Използване на удължителен кабел**⚠ ПРЕДУПРЕЖДЕНИЕ**

Опасност поради повредени кабели! Ако по време на работа се повреди мрежовият или удължителният кабел, не трябва да допирате кабела. Извадете мрежовия щепсел от контакта.

- ▶ Проверявайте редовно захранващия кабел на уреда и при повреда се обърнете към оторизиран специалист за подмяна.
- Използвайте само разрешени за областта на приложение удължителни кабели с достатъчно напречно сечение на кабелите. В противен случай може да възникне загуба на мощност на уреда и прегряване на кабела.
- Проверявайте редовно удължителния кабел за наличие на повреди.
- Подменете повредените удължителни кабели.
- Използвайте на открито само разрешените за тази цел и съответно маркирани удължителни кабели.

Препоръчани минимални сечения и максимални дължини на кабелите ще намерите в края на настоящата документация като QR код.

Подготовка на работата**⚠ ПРЕДПАЗЛИВОСТ**

Опасност от нараняване! Неволно включване на продукта.

- ▶ Извадете мрежовия щепсел, преди да предприемете действия по настройките на уреда или смяна на принадлежностите.

Съблюдавайте указанията за безопасност и предупреждение в настоящата документация и върху продукта.

Сменяем инструмент 3

i За този продукт използвайте само **Hilti** секач с **TE-H** свързващ край.

Други секачи не могат да бъдат заключени правилно и жълтият предупредителен пръстен за заключването на инструмента остава видим. Той показва, че сменяемият инструмент не е подходящ за този ударен секач!

- ▶ Преди всяка употреба се уверете, че жълтият предупредителен пръстен за заключването на инструмента вече не се вижда.

Поставяне на сменяем инструмент 4

i Преди всяка употреба проверявайте инструмента за наличие на повреди и неравномерно износване и при нужда го сменете.

1. Смажете леко опашката за захващане на сменяемия инструмент.
2. Поставете секача с **TE-H** свързващ край толкова навътре в патронника, докато секачът се застопори с ясно щракване и жълтият предупредителен пръстен вече не се вижда.
3. Проверете дали инструментът е здраво заключен, като го дръпнете.

i Използвайте само оригинална смазка на **Hilti**. Използването на неподходяща смазка може да причини повреди по продукта.



Свързване на сменяем мрежов кабел 5

⚠ ПРЕДПАЗЛИВОСТ

Опасност от нараняване поради утечка на ток при замърсени контакти.

► Свързвайте разглобяемия електрически щепселен съединител с електроуреда само в чисто, сухо и свободно от напрежение състояние.

1. Вкарайте кодирания, разглобяем електрически щепселен съединител докрай в уреда, докато се застопори с ясно щракване.
2. Поставете мрежовия щепсел в контакта.

i Hilti препоръчва да държите винаги сменяемия мрежов кабел, прикрепен към инструмента. Сменяемият мрежов кабел трябва да се отстранява само ако е счупен / повреден.

Експлоатация

⚠ ПРЕДУПРЕЖДЕНИЕ

Опасност поради повредени кабели! Ако при работа се повреди мрежовият или удължителният кабел, изключете незабавно уреда и кабела от мрежата. Не допирайте неизправното място!

► Проверявайте редовно всички съединителни проводници. Подменете дефектните удължителни кабели. Предайте повредените мрежови кабели на оторизиран специалист за подмяна.

Обикновено се препоръчва употребата на дефектнотокова защита (RCD) с максимален ток на изключване 30 mA.

Стартиране на ударен секач 6

1. Натиснете заедно ръкохватката и включвателя/изключвателя.
 - Ударният секач стартира.
2. По време на работа дръжте включвателя/изключвателя в натиснато положение.
 - Също така можете да регулирате работата на машината, като натиснете ръкохватката докрай.

i Ако работната пауза е по-дълга от 1 минута, машината се връща отново към първоначалната настройка. За да рестартирате, трябва отново да натиснете докрай ръкохватката и включвателя/изключвателя.

Къртене 7

i Секачът може да бъде позициониран в 6 различни позиции (на стъпки през 60°). По този начин можете винаги да работите с плоски и фасонни секачи в съответната оптимална работна позиция.

1. Включете мрежовия щепсел в контакта.
2. Поставете секача на около 80-100 мм (3 1/8" - 4") от ръба.
3. Натиснете докрай ръкохватката и включвателя/изключвателя.
4. Започнете процеса на къртене под ъгъл от 90° спрямо бетонната повърхност и насочете върха към ръба. След това преместете ъгъла в посока от 70° до 80° и отчупете материала.
 - При работа с арматурна стомана винаги насочвайте секача към ръба на материала, а не към арматурната стомана.

i Работа при ниски температури:

Уредът изисква минимална работна температура, за да сработи ударният механизъм. За да достигнете тази температура, притиснете уреда за кратко време към основата и го оставете да поработи на празен ход. Ако се налага, повторете тази процедура, докато ударният механизъм сработи.



Изваждане на сменяем инструмент 8**⚠ ПРЕДУПРЕЖДЕНИЕ**

Опасност от нараняване По време на експлоатация инструментът се нагорещява и може да разкрие остри ръбове.

▶ При смяната на инструменти носете защитни ръкавици.

1. Издърпайте мрежовия щепсел от контакта.
2. Издърпайте блокировката на инструмента назад в крайна позиция.
3. Извадете сменяемия инструмент.
4. **⚠ ВНИМАНИЕ!** Не оставяйте горещия инструмент върху лесно запалими материали.

Изваждане на сменяем мрежов кабел от електроуреда

1. Издърпайте мрежовия щепсел от контакта.
2. Натиснете стопирация бутон и извадете навън кодирания, разглобяем електрически щепселен съединител.
3. Извадете мрежовия кабел от уреда.

i Hilti препоръчва да държите винаги сменяемия мрежов кабел, прикрепен към инструмента. Сменяемият мрежов кабел трябва да се отстранява само ако е счупен / повреден.

Обслужване и поддръжка**⚠ ПРЕДУПРЕЖДЕНИЕ**

Опасност от електрически удар! Обслужването и поддръжката с поставен мрежов щепсел могат да причинят тежки наранявания и изгаряния.

▶ Преди всяка дейност по обслужване и поддръжка винаги изваждайте мрежовия щепсел!

Обслужване

- Отстранявайте внимателно напластените замърсявания.
- Почиствайте внимателно вентилационните отвори със суха четка.
- Почиствайте корпуса само с леко навлажнена кърпа. Не използвайте препарати за почистване със силикон, тъй като те могат да увредят пластмасовите части.

Поддръжка**⚠ ПРЕДУПРЕЖДЕНИЕ**

Опасност от електрически удар! Неправомерните ремонти по електрическата част могат да доведат до тежки наранявания и да причинят изгаряния.

▶ Ремонти по електрическата част могат да се извършват само от правоспособни електроспециалисти.

- Редовно проверявайте всички видими части за наличие на повреди, а елементите за управление - за изправно функциониране.
- Не работете с продукта при наличие на повреди и/или смущения във функциите. Незабавно предавайте уреда в сервиз на Hilti за ремонт.
- След извършване на дейности по обслужване и поддръжка монтирайте всички защитни устройства и проверете функциите.

i За безопасна работа използвайте само оригинални резервни части и консумативи. Разрешените от нас резервни части, консумативи и принадлежности за Вашия продукт ще намерите във Вашия Hilti Store или на: www.hilti.group.

Транспорт и съхранение**Транспорт**

- ▶ Не транспортирайте този продукт с поставен инструмент.
- ▶ При транспортиране внимавайте за надеждното закрепване.



- ▶ След всяко транспортиране проверявайте всички видим части за повреди и се уверете в изправното функциониране на елементите за управление.

Съхранение

- ▶ Съхранявайте този продукт винаги с изваден мрежов щепсел.
- ▶ Съхранявайте този продукт на сухо място, далеч от достъп на деца и неоторизирани лица.
- ▶ Проверявайте след продължително съхранение всички видим части за повреди и за изправно функциониране на елементите за управление.

Транспортиране с транспортна количка

ПРЕДУПРЕЖДЕНИЕ

Опасност от нараняване при голяма тежест Ударният секач е тежък.

- ▶ Използвайте по възможност винаги транспортната количка. Ако нямате на разположение транспортна количка, използвайте при транспортирането винаги двама души.



Не оставайте транспортната количка по наклонени плоскости.

Осигурете стабилно положение на транспортната количка.

Използвайте безопасни транспортни коридори.

1. Поставете ударния секач върху дорника за машина на транспортната количка.
2. При транспортирането обезопасете ударния секач с фиксиращата скоба.
3. Вкарайте секача до ограничителната позиция в държача за консумативи.

Помощ при наличие на смущения

При наличие на смущения, които не са посочени в таблицата или които Вие сами не можете да отстраните, моля, обърнете се към нашия сервиз на **Hilti**.

Локализиране на повреди

| Смущение | Възможна причина | Решение |
|---------------------------------------|--|--|
| Ударният секач не се включва. | Инициализирането на електрониката е в ход (до около 4 секунди след включването на щепсела) | ▶ Изключете уреда и отново го включете. |
| | Мрежовото електрозахранване е прекъснато | ▶ Включете друг електроуред и проверете дали функционира. |
| | Електронната блокировка срещу включване е активирана след прекъсване на електрозахранването. | ▶ Изключете уреда и отново го включете. |
| | Генератор в спящ режим | ▶ Натоварете генератора с втори потребител (напр. лампа за строителна площадка). След това изключете уреда и отново го включете. |
| | Сменяемият мрежов кабел не е включен правилно | ▶ Свържете сменяемия мрежов кабел правилно към електроуредата. |
| Сервизният индикатор свети в червено. | Повреда на уреда или моменътът за сервизно обслужване е достигнат | ▶ Предавайте продукта само в сервиз на Hilti за ремонт. |



| Смущение | Възможна причина | Решение |
|--|--|--|
| Сервизният индикатор мига в червено. | Временна грешка | <ul style="list-style-type: none"> ▶ Изчакайте 10 секунди мигането да спре. ▶ Ако мигането не спре след 10 сек., издърпайте мрежовия щепсел и изчакайте 2 минути. ▶ Ако мигането не спира, предайте продукта в Hilti сервиз. |
| | Електрозахранването е с твърде високо напрежение | <ul style="list-style-type: none"> ▶ Сменете контакта. Проверете мрежата. |
| Индикаторът за готовност мига в зелено. | Защита от прегряване | <ul style="list-style-type: none"> ▶ Оставете продукта да се охлади. ▶ Почистете вентилационните отвори. Работата на празен ход е все още възможна. |
| Няма удар. | Уредът е твърде студен | <ul style="list-style-type: none"> ▶ Поставете ударния секач върху земята и го оставете да работи на празен ход. При нужда повторете действието, докато ударният механизъм сработи. |
| Ударният секач удря със силно намалена честота. | Празен удар (секачът не удря върху твърда повърхност) | <ul style="list-style-type: none"> ▶ Освободете превключвателя и рестартирайте машината или: ▶ При натиснат превключвател натиснете и дръжката докрай. |
| Ударният секач не се включва или се изключва по време на работа. | Удължителният кабел е твърде дълъг и / или с твърде малко напречно сечение | <ul style="list-style-type: none"> ▶ Използвайте удължителен кабел с допустима дължина и / или с достатъчно напречно сечение. |

Третиране на отпадъци

Уредите на **Hilti** са произведени в по-голямата си част от материали за многократна употреба. Предпоставка за многократното им използване е тяхното правилно разделяне. В много страни фирмата **Hilti** изкупува обратно Вашите употребявани уреди. Попитайте отдела на **Hilti** за обслужване на клиенти или Вашия търговски представител.



▶ Не изхвърляйте електроинструменти, електронни устройства и акумулатори в битовите отпадъци!

RoHS (Директива за ограничаване на употребата на опасни вещества)

Таблица с опасни вещества ще намерите на следния линк: qr.hilti.com/r11668382.

Линк към RoHS таблица ще намерите в края на настоящата документация като QR код.

Гаранция на производителя

▶ При въпроси относно гаранционните условия, моля, обърнете се към Вашия местен **Hilti** партньор.



ro Manual de utilizare original

Date referitoare la manual de utilizare

Referitor la acest manual de utilizare

- **Atenționare!** Înainte de a utiliza produsul, asigurați-vă că ați citit și ați înțeles manualul de utilizare care însoțește produsul, inclusiv instrucțiunile, indicațiile de siguranță și de avertizare, imaginile și specificațiile. Familiarizați-vă, în special, cu toate instrucțiunile, indicațiile de siguranță și de avertizare, imaginile, specificațiile, componentele și funcțiile. În caz de nerespectare a acestora, există pericol de electrocutare, incendiu și/sau vătămări grave. Păstrați manualul de utilizare, inclusiv toate instrucțiunile, indicațiile de siguranță și avertizare, pentru utilizare ulterioară.
- Produsele sunt destinate utilizatorilor profesioniști, iar operarea cu acestea, întreținerea și repararea lor sunt activități permise numai personalului autorizat și instruit. Acest personal trebuie să fie instruit în mod special cu privire la potențialele pericole. Produsul și mijloacele sale auxiliare pot genera pericole dacă sunt utilizate necorespunzător sau folosite inadecvat destinației de către personal neinstruit.
- Manualul de utilizare anexat corespunde stadiului tehnologic actual la momentul tipării. Găsiți întotdeauna cea mai recentă versiune online pe pagina de produs Hilti. În acest scop, urmați linkul sau codul QR din acest manual de utilizare, marcat cu simbolul .
- Transmiteți produsul către alte persoane numai cu acest manual de utilizare.

Explicitarea simbolurilor

Indicații de avertizare

Indicațiile de avertizare avertizează împotriva pericolelor care apar în lucrul cu produsul. Sunt utilizate următoarele cuvinte-semnal:

PERICOL

PERICOL !

▶ Pentru un pericol iminent și direct, care duce la vătămări corporale sau la accidente mortale.

ATENȚIONARE

ATENȚIONARE !

▶ Pentru un pericol iminent și posibil, care poate duce la vătămări corporale sau la accidente mortale.

AVERTISMENT

AVERTISMENT !

▶ Pentru o situație potențial periculoasă, care poate duce la vătămări corporale sau pagube materiale.

Simboluri în manualul de utilizare

În acest manual de utilizare sunt utilizate următoarele simboluri:

| | |
|--|--|
| | Respectați manualul de utilizare |
| | Indicații de folosire și alte informații utile |
| | Lucrul cu materiale reutilizabile |
| | Nu aruncați aparatele electrice și acumulatorii în containerele de gunoi menajer |

Simboluri în imagini

Următoarele simboluri sunt utilizate în imagini:

2 Acest numere fac trimitere la figura respectivă de la începutul acestui manual de utilizare.



| | |
|---|---|
| 3 | Numerotarea din imagini atrage atenția asupra etapelor de lucru importante sau asupra componentelor importante pentru etapele de lucru. Aceste etape de lucru sau componente sunt evidențiate în text cu numărul corespunzător, de ex. (3) . |
| | Numerele pozițiilor sunt utilizate în figura Vedere generală și fac trimitere la numerele din legendă în paragraful Vedere generală a produsului . |
| | Acest semn are rolul de a stimula o atenție deosebită din partea dumneavoastră în lucrul cu produsul. |

Simboluri pe produs

Simboluri pe produs

Pe produs pot fi utilizate următoarele simboluri:

| | |
|--|---|
| | Clasa de protecție II (cu izolație dublă) |
| | Transportul cu macaraua este interzis |
| | Transmisie fără fir a datelor |

Securitate

Instrucțiuni de ordin general privind securitatea și protecția muncii pentru sculele electrice

ATENȚIONARE Consultați toate instrucțiunile de protecție a muncii, instrucțiunile de lucru, imaginile și datele tehnice cu care este prevăzută această sculă electrică. Neglijențele în respectarea următoarelor instrucțiuni pot provoca electrocutări, incendii și/ sau accidente grave.

Păstrați toate instrucțiunile de protecție a muncii și instrucțiunile de lucru pentru consultare în viitor.

Termenul de „sculă electrică“ folosit în instrucțiunile de protecție a muncii se referă la sculele cu alimentare de la rețea (cu cablu de rețea) la sculele electrice cu alimentare de la acumulatori (fără cablu de rețea).

Securitatea în locul de muncă

- ▶ **Mențineți curățenia și un iluminat bun în zona de lucru.** Dezordinea sau iluminatul insuficient în zona de lucru pot constitui surse de accidente.
- ▶ **Nu lucrați cu scula electrică în medii cu pericol de explozie, în care sunt prezente lichide, gaze sau pulberi inflamabile.** Sculele electrice generează scântei care pot aprinde pulberile sau vaporii.
- ▶ **Nu permiteți accesul copiilor și al altor persoane în zona de lucru pe parcursul utilizării sculei electrice.** În cazul distragerii atenției, puteți pierde controlul asupra aparatului.

Securitatea electrică

- ▶ **Fișa de racord a sculei electrice trebuie să se potrivească cu priza de alimentare. Orice gen de modificare a fișei este interzis. Nu folosiți niciun tip de fișe adaptoare împreună cu scule electrice cu pământare de protecție.** Fișele nemodificate și prizele adecvate diminuează riscul de electrocutare.
- ▶ **Evitați contactul corpului cu suprafețele legate la pământ, cum ar fi țevile, sistemele de încălzire, plitele și frigidererele.** Există un risc major de electrocutare atunci când corpul se află în contact cu obiecte legate la pământ.
- ▶ **Ferțiți sculele electrice de influența ploii și umidității.** Pătrunderea apei în scula electrică crește riscul de electrocutare.
- ▶ **Nu utilizați cablul de legătură în scopuri pentru care nu este destinat, de exemplu pentru a transporta scula electrică, a suspenda scula electrică sau pentru a trage fișa din priza de alimentare.** Ferțiți cablul de legătură de influențele căldurii, uleiului, muchiilor ascuțite sau



componentelor aflate în mișcare. Cablurile de legătură deteriorate sau înfășurate majorează riscul de electrocutare.

- ▶ **Dacă lucrați cu o sculă electrică în aer liber, utilizați numai cabluri prelungitoare care sunt adecvate și pentru folosirea în exterior.** Folosirea cablurilor prelungitoare adecvate lucrului în aer liber diminuează riscul de electrocutare.
- ▶ **Dacă punerea în exploatare a sculei electrice într-un mediu cu umiditate nu se poate evita, utilizați un întrerupător automat de protecție diferențial.** Utilizarea unui întrerupător automat de protecție diferențial diminuează riscul de electrocutare.

Securitatea persoanelor

- ▶ **Procedați cu atenție, concentrați-vă la ceea ce faceți și lucrați în mod rațional atunci când manevrați o sculă electrică. Nu folosiți nicio sculă electrică dacă sunteți obosit sau dacă vă aflați sub influența drogurilor, alcoolului sau medicamentelor.** Un moment de neatenție în folosirea sculei electrice poate duce la accidentări serioase.
- ▶ **Purtați echipament personal de protecție și, întotdeauna, ochelari de protecție.** Folosirea echipamentelor personale de protecție, ca de ex. masca anti-praf, încălțăminte antiderapantă, casca de protecție sau căștile antifonice, în funcție de tipul sculei electrice și de natura aplicației de lucru, duce la diminuarea riscului de accidentare.
- ▶ **Împiedicați pornirea involuntară a aparatului. Asigurați-vă că scula electrică este deconectată, înainte de a o racorda la alimentarea electrică și/ sau la acumulator, de a o lua din locul de lucru sau de a o transporta.** Situațiile în care transportați scula electrică ținând degetul pe întrerupător sau racordați aparatul în stare pornită la alimentarea electrică pot duce la accidente.
- ▶ **Înainte de a porni scula electrică, îndepărtați uneltele de reglaj sau cheile fixe.** Un accesoriu de lucru sau o cheie fixă, aflate într-o componentă rotativă a aparatului, pot provoca vătămări corporale.
- ▶ **Evitați o poziție anormală a corpului. Asigurați-vă o poziție stabilă și păstrați-vă întotdeauna echilibrul.** În acest fel, veți putea controla mai bine scula electrică în situații neașteptate.
- ▶ **Purtați îmbrăcăminte de lucru adecvată. Nu purtați haine largi sau bijuterii. Țineți părul, îmbrăcăminte și mânușile departe de componentele aflate în mișcare.** Îmbrăcăminte largă, bijuteriile sau părul lung pot fi prinse de piesele aflate în mișcare.
- ▶ **Dacă există posibilitatea montării unor accesorii de aspirare și captare a prafului, asigurați-vă că acestea sunt racordate și folosite corect.** Utilizarea unui sistem de aspirare a prafului poate diminua pericolul provocat de praf.
- ▶ **Nu vă bazați pe măsuri de securitate greșite și nu vă dispensați de reglementările de securitate pentru sculele electrice, chiar dacă sunteți familiarizat cu scula electrică după multiple folosiri ale acesteia.** Lucrul neatent poate duce în fracțiuni de secundă la accidentări grave.

Utilizarea și manevrarea sculei electrice

- ▶ **Nu suprasolicitați aparatul. Folosiți scula electrică special destinată lucrării dumneavoastră.** Cu scula electrică adecvată, lucrați mai bine și mai sigur în domeniul de putere specificat.
- ▶ **Nu folosiți nicio sculă electrică având întrerupătorul defect.** O sculă electrică ce nu mai permite pornirea sau oprirea sa este periculoasă și trebuie reparată.
- ▶ **Scoateți fișa din priză și/ sau înlăturați acumulatorul dacă este detașabil, înainte de executarea unor reglaje la aparat, înlocuirea accesorilor sau depozitarea aparatului.** Această măsură de precauție reduce riscul unei porniri involuntare a sculei electrice.
- ▶ **Păstrați sculele electrice în locuri inaccesibile copiilor, atunci când nu le utilizați. Nu permiteți folosirea aparatului de către persoane care nu sunt familiarizate cu acesta sau care nu au citit instrucțiunile de față.** Sculele electrice sunt periculoase atunci când sunt folosite de persoane fără experiență.
- ▶ **Îngrijiți sculele electrice și accesorii cu multă atenție. Controlați funcționarea impecabilă a componentelor mobile și verificați dacă acestea nu se blochează, dacă există piese sparte**



- sau care prezintă deteriorări de natură să influențeze negativ funcționarea sculei electrice. Dispuneți repararea pieselor deteriorate înainte de punerea în exploatare a aparatului. Multe accidente se produc din cauza întreținerii defectuoase a sculelor electrice.**
- ▶ **Păstrați accesoriile așchietoare bine ascuțite și curate.** Accesoriile așchietoare întreținute atent, cu muchii așchietoare bine ascuțite se blochează mai greu și pot fi conduse mai ușor.
 - ▶ **Utilizați scula electrică, accesoriile, dispozitivele de lucru etc. corespunzător acestor instrucțiuni. Țineți seama de condițiile de lucru și de activitatea care urmează a fi desfășurată.** Folosirea unor scule electrice destinate altor aplicații de lucru decât cele prevăzute poate conduce la situații periculoase.
 - ▶ **Mențineți mânerul și suprafețele mânerelor în stare uscată, curată, fără ulei și unsoare.** Mânerul și suprafețele mânerelor nu permit utilizarea și controlul sculei electrice în siguranță în situații neprevăzute, dacă sunt alunecoase.

Service

- ▶ **Încredințați repararea sculei electrice a dumneavoastră numai personalului calificat de specialitate și numai în condițiile folosirii pieselor de schimb originale.** În acest fel, este garantată menținerea siguranței de exploatare a sculei electrice.

Instrucțiuni de protecție a muncii pentru ciocan

Instrucțiuni de protecție a muncii pentru toate lucrările

- ▶ **Purtați căști antifonice.** Efectele zgomotului pot conduce la pierderea auzului.
- ▶ **Folosiți mânerul suplimentare livrate cu mașina.** Pierderea controlului poate duce la accidentări.
- ▶ **Țineți mașina de suprafețele izolate ale mânerelor, dacă executați lucrări în care dispozitivul de lucru poate întâlni conductori electrici ascunși sau propriul cablu de rețea.** Contactul cu un conductor parcurs de curent poate pune sub tensiune și piesele metalice ale mașinii și poate duce la electrocutări.

Instrucțiuni suplimentare de protecție a muncii

Securitatea persoanelor

- ▶ Folosiți produsul numai în stare tehnică impecabilă.
- ▶ Nu efectuați niciodată intervenții neautorizate sau modificări asupra produsului.
- ▶ Utilizatorul și persoanele din apropiere trebuie să poarte apăratoare pentru ochi, cască de protecție, căști antifonice și mănuși de protecție atunci când utilizează produsul.
- ▶ Folosiți mănuși de protecție pentru schimbarea accesoriului de lucru, deoarece acesta se poate înfierbânta foarte puternic în timpul lucrului.
- ▶ La execuția lucrărilor de străpungere, asigurați zona de pe partea opusă lucrării. Fragmente demolate pot ieși și / sau cădea și pot vătăma alte persoane.
- ▶ Asigurați-vă că mânerul lateral este montat și fixat corect. Țineți întotdeauna ferm produsul cu ambele mâini de mânerul special prevăzute. Mențineți mânerul în stare uscată, curată, fără ulei și unsoare.
- ▶ Utilizați pentru acest produs numai o daltă **Hilti** cu capăt de îmbinare TE-H.
- ▶ Schimbați dalta numai cu accesoriul de lucru în poziție orizontală, niciodată vertical.
- ▶ Introduceți dalta în mandrină până când aceasta se fixează cu zgomotul caracteristic de clic și inelul de avertizare galben nu mai este vizibil.
- ▶ Verificați fixarea corectă în poziție a dălții. **ATENȚIE:** O daltă neasigurată poate duce în mod neașteptat la situații periculoase!
- ▶ Poniți acest produs numai în poziția de lucru, nu într-o poziție de transport!
- ▶ Faceți pauze de lucru și exerciții pentru îmbunătățirea circulației sanguine în degetele dumneavoastră. În cazul lucrărilor lungi, din cauza vibrațiilor sunt posibile tulburări la nivelul vaselor sanguine sau al sistemului nervos în degete, mâini sau articulațiile mâinilor.



- ▶ Produsul nu este destinat utilizării de către copii, persoanelor cu deficiențe sau persoanelor fără instruire.
- ▶ Nu permiteți accesul copiilor la aparat.
- ▶ Înainte de începerea lucrului stabiliți clasa de pericolozitate a materialului pulverulent care se formează în timpul lucrărilor. Utilizați un aspirator de praf industrial cu clasificare a clasei de protecție avizată oficial, care corespunde dispozițiilor locale cu privire la protecția împotriva prafului.
- ▶ Utilizați pe cât posibil un sistem de aspirare a prafului și un aparat mobil pentru desprăfuire adecvat. Pulberea materialelor cum ar fi vopselele care conțin plumb, unele tipuri de lemn, betonul / zidăria / piatra care conține cuarț și minerale, precum și metale pot dăuna sănătății.
- ▶ Asigurați o aerisire bună a locului de muncă și purtați, dacă este cazul, o mască de protecție a respirației, adecvată pentru praful respectiv. Atingerea sau inhalarea pulberii poate provoca reacții alergice și/ sau afecțiuni ale căilor respiratorii ale utilizatorului sau ale persoanelor aflate în apropiere. Anumite categorii de pulbere cum ar fi praful din lemn de stejar sau de fag sunt considerate drept cancerigene, în special în combinație cu substanțele suplimentare pentru tratarea lemnului (cromați, substanțe de protecție a lemnului). Manevrarea materialului care conține azbest este permisă numai persoanelor cu pregătire de specialitate.

Securitatea electrică

- ▶ Verificați înainte de începerea lucrului dacă în zona de lucru există conductori electrici, conducte de gaz și țevi de apă acoperite. Piesele metalice de pe exteriorul mașinii pot cauza o electrocutare dacă deteriorați accidental un conductor electric.
- ▶ Controlați cu regularitate cablul de legătură al acestui produs; în cazul deteriorării acestuia adresați-vă unui specialist autorizat în vederea înlocuirii. În cazul în care cablul de legătură al sculei electrice este deteriorat, el trebuie să fie înlocuit cu un cablu de legătură construit special și avizat, disponibil prin organizația serviciilor pentru clienți. Controlați cu regularitate cablurile prelungitoare și schimbați-le dacă s-au deteriorat. Dacă, în timpul lucrului, cablul de rețea sau cablul prelungitor suferă deteriorări, atingerea acestora este interzisă. Scoateți fișa de rețea din priză. Cablurile de legătură și cablurile prelungitoare în stare deteriorată reprezintă un pericol major de electrocutare.
- ▶ Dacă se prelucrează frecvent materiale conductoare, încredințați sculele electrice murdare centrelor de service **Hilti** pentru verificare la intervale regulate. În anumite condiții, praful aderent pe suprafața aparatului, în special cel provenit din materiale conductoare, precum și umiditatea pot provoca electrocutări.
- ▶ În caz de întrerupere a alimentării electrice, deconectați utila electrică și scoateți fișa din priză. Această operație împiedică punerea accidentală în funcțiune a produsului la restabilirea alimentării electrice.

Descriere

Vedere generală a produsului 1

- | | |
|---|------------------------------------|
| ① Mâner cu comutator de pornire/ oprire | ⑤ Conector cablu de rețea |
| ② Indicator de Service | ⑥ Cablu de rețea cu conector codat |
| ③ Mâner de transport | ⑦ Fante de aerisire |
| ④ Mâner | ⑧ Mandrina |

Vedere generală a căruciorului de transport 2

- | | |
|---|---------------------------------------|
| ① Mâner | ⑤ Roți |
| ② Siguranță de încărcare | ⑥ Siguranță de roată (șaiabă, șplint) |
| ③ Cadru opritor | ⑦ Dorn de preluare a aparatului |
| ④ Suport pentru materialul consumabil (daltă) | ⑧ Mâner de transport |



Utilizarea conformă cu destinația

Produsul descris este un ciocan de dăltuire cu dirijare manuală, cu mandrină hexagonală de 28 mm. El este destinat lucrărilor de dăltuire în beton, zidărie și asfalt. Alte aplicații de lucru sunt bătătorirea și săparea.

► Punerea în exploatare este permisă numai la tensiunea și frecvența rețelei, indicate pe plăcuța de identificare.

Posibilă folosire greșită

Acest produs nu este adecvat pentru prelucrarea materialelor de lucru nocive pentru sănătate.

Acest produs nu este adecvat pentru lucrări într-un mediu umed.

Indicator de Service

Ciocanul de dăltuire este dotat cu un indicator de service cu semnal luminos.

| Starea | Semnificație |
|--|--|
| Indicatorul de service se aprinde în roșu. | <ul style="list-style-type: none"> S-a atins valoarea timpului de funcționare pentru o lucrare de servizare. Aduceți produsul la centrul de service Hilti. Deteriorări la produs. Aduceți produsul la centrul de service Hilti. |
| Indicatorul de service se aprinde intermitent în roșu. | <ul style="list-style-type: none"> Eroare temporară. Așteptați 10 secunde, până când aprinderea intermitentă încetează. Dacă aprinderea intermitentă nu încetează după 10s, scoateți fișa de rețea și așteptați 2 minute. Dacă aprinderea intermitentă nu încetează, aduceți produsul la centrul de service Hilti. |
| Indicatorul stării pregătite de funcționare se aprinde intermitent în verde. | <ul style="list-style-type: none"> Protecția la supraîncălzire. Lăsați produsul să se răcească. |
| Indicatorul stării pregătite de funcționare se aprinde în verde. | Produsul este pregătit de funcționare. |

 Aduceți produsul la timp la centrul de service **Hilti**. Astfel el rămâne întotdeauna pregătit de funcționare.

Active Vibration Reduction

Produsul este echipat cu un sistem Active Vibration Reduction (AVR) care reduce sesizabil vibrațiile.

Setul de livrare

Ciocan de dăltuire, manual de utilizare, unsoare.

Căruciorul de transport este oferit opțional.

 Alte produse din sistem, avizate pentru produsul dumneavoastră, găsiți la centrul dumneavoastră **Hilti Store** sau la: www.hilti.group

Date tehnice

 Tensiunea nominală, curentul nominal, frecvența și/ sau puterea nominală consumată sunt prezentate pe plăcuța de identificare specifică țării.

La punerea în exploatare cu un generator sau transformator, puterea debitată a acestora trebuie să fie cel puțin dublă față de puterea nominală consumată indicată pe plăcuța de identificare a aparatului. Tensiunea de lucru a transformatorului sau a generatorului trebuie să fie situată în orice moment într-un interval de +5 % până la -15 % din tensiunea nominală a aparatului.



| | |
|--|------------------|
| Generația produsului | 03 |
| Curentul nominal | 9 A |
| Greutate conform EPTA-Procedure 01 | 27,1 kg |
| Energia la o singură percuție conform EPTA-Procedure | 85 J |
| Temperatura de depozitare | -20 °C ... 70 °C |
| Temperatura ambiantă în timpul funcționării | -20 °C ... 55 °C |

Datele privind zgomotul și valorile vibrațiilor

Valorile presiunii acustice și ale vibrațiilor indicate în aceste instrucțiuni au fost măsurate corespunzător unui procedeu standardizat de măsură și pot fi utilizate pentru compararea reciprocă a sculelor electrice. Ele sunt adecvate și pentru o apreciere provizorie a valorilor de expunere.

Datele indicate se referă la aplicațiile principale de lucru ale sculei electrice. Firește că, dacă scula electrică este utilizată pentru alte aplicații de lucru cu dispozitive de lucru neprevăzute sau cu o întreținere insuficientă, datele pot să difere. Acest lucru poate ridica în mod considerabil valorile de expunere pe întreaga durată de lucru.

Pentru o apreciere exactă a valorilor de expunere, trebuie să se ia în calcul și timpii în care scula electrică este deconectată sau în care ea funcționează, dar nu execută efectiv nicio activitate. Acest lucru poate reduce în mod considerabil valorile de expunere pe întreaga durată de lucru.

Stabiliți măsuri de securitate suplimentare pentru protecția operatorului față de efectele sonore și ale vibrațiilor, ca de exemplu: întreținerea sculei electrice și a dispozitivelor de lucru, menținerea mâinilor în stare caldă, organizarea proceselor de lucru.

Informații detaliate referitoare la versiunile utilizate aici ale normelor **EN 62841** pot fi găsite în imaginea a declarației de conformitate 227.

Date privind zgomotul

| | TE 3000-AVR |
|--|-------------|
| Nivelul puterii acustice (L_{WA}) | 106 dB(A) |
| Insecuritatea pentru nivelul puterii acustice (K_{WA}) | 3 dB(A) |
| Nivel presiunii acustice (L_{pA}) | 98 dB(A) |
| Insecuritatea pentru nivelul presiunii acustice (K_{pA}) | 3 dB(A) |

Informații referitoare la vibrații

| | TE 3000-AVR |
|-----------------------------|----------------------|
| Dăltuire (a_h, C_{heq}) | 6,3 m/s ² |
| Insecuritatea (K) | 1,5 m/s ² |

Utilizarea cablurilor prelungitoare

ATENȚIONARE

Pericol în caz de deteriorare a cablului! Dacă, în timpul lucrului, cablul de rețea sau cablul prelungitor suferă deteriorări, atingerea acestora este interzisă. Scoateți fișa de rețea din priză.

► Controlați cu regularitate cablul de legătură al mașinii; în cazul deteriorării acestuia, adresați-vă unui specialist autorizat în vederea înlocuirii.

- Utilizați numai cabluri prelungitoare avizate pentru domeniul aplicației de lucru, cu secțiune suficientă a conductorilor. În caz contrar, poate surveni o pierdere de randament la aparat și supraîncălzirea cablului.
- Controlați regulat dacă există deteriorări la cablul prelungitor.
- Înlocuiți cablurile prelungitoare dacă prezintă deteriorări.



- Dacă lucrați în aer liber, utilizați numai cabluri prelungitoare avizate în acest scop, prevăzute cu marcaje corespunzătoare.

Găsiți secțiunile minime recomandate și lungimile maxime ale cablurilor la finalul acestei documentații, sub formă de cod QR.

Pregătirea lucrului

AVERTISMENT

Pericol de accidentare! Pornire involuntară a produsului.

- ▶ Trageți fișa de rețea din priză, înainte de executarea unor reglaje la mașină sau de a schimba accesorii.

Aveți în vedere indicațiile de securitate și de avertizare din această documentație și de pe produs.

Dispozitiv de lucru

-  Utilizați pentru acest produs numai o daltă **Hilti** cu capăt de îmbinare **TE-H**. Alte dălți nu se pot fixa corect și inelul de avertizare galben de la închizătorul mandrinei rămâne vizibil. Acesta arată că dispozitivul de lucru nu este adecvat pentru acest ciocan de dălțuire!

- ▶ Înainte de fiecare utilizare, aveți în vedere ca inelul de avertizare galben de la închizătorul mandrinei să nu mai fie vizibil.

Introducerea dispozitivului de lucru

-  Verificați înainte de fiecare folosire dacă la accesoriul de lucru există deteriorări și uzură neuniformă și schimbați-l, dacă este cazul.

1. Gresăți cu puțină unsoare coada de fixare a dispozitivului de lucru.
2. Introduceți dalta cu capătul de îmbinare **TE-H** în mandrină, până când aceasta se fixează cu zgomotul caracteristic de clic și inelul de avertizare galben nu mai este vizibil.
3. Verificați blocarea sigură, trăgând de accesoriul de lucru.

-  Utilizați numai unsoare originală de la **Hilti**. Utilizarea unei unsoari inadecvate poate cauza deteriorări la produs.

Racordarea cablului de rețea cu conector

AVERTISMENT

Pericol de accidentare prin curenții de conturare când contactele sunt murdărite.

- ▶ Conectați conectorul electric detașabil cu aparatul electric numai dacă este în stare curată, uscată și lipsită de tensiune.

1. Introduceți conectorul electric codat detașabil până la opritor în aparat, până când opritorul se înclichetează cu zgomotul caracteristic.
2. Introduceți fișa de rețea în priză.

-  **Hilti** recomandă să lăsați întotdeauna cablul de rețea cu conector la accesoriul de lucru. Cablul de rețea cu conector se va scoate numai în caz de rupere/ deteriorare.

Modul de utilizare

ATENȚIONARE

Pericol în caz de deteriorare a cablului! Dacă în timpul lucrului este deteriorat cablul de rețea sau prelungitorul, decuplați imediat aparatul/ mașina și cablul de la rețea. Nu atingeți locul cu defecțiunea!
▶ Controlați regulat toate cablurile de legătură. Schimbați cablurile prelungitoare defecte. Dispuneți înlocuirea cablurilor de rețea deteriorate de către un specialist autorizat.

Se recomandă utilizarea sistematică a unui întrerupător automat de protecție diferențială (RCD), având un curent de declanșare de maxim 30 mA.



Pornirea ciocanului de dăltuire 6

1. Apăsăți complet deodată mânerul și comutatorul de pornire/ oprire.

► Ciocanul de dăltuire pornește.

2. Pe parcursul lucrului țineți apăsat comutatorul de pornire/ oprire.

► Suplimentar, puteți controla performanțele mașinii prin apăsarea completă a mânerului.

i La o pauză mai mare de 1 minut, mașina revine la reglajul inițial. Pentru repornire trebuie să apăsați din nou complet mânerul și comutatorul de pornire/ oprire.

Dăltuire 7

i Dalta poate fi așezată în 6 poziții diverse (în pași de 60°). Astfel, cu dălțile plate și profilate se poate lucra întotdeauna în poziția de lucru optimă.

1. Introduceți fișa de rețea în priză.

2. Așezați dalta în poziție de lucru la aproximativ 80-100 mm (3 1/8" - 4") de muchie.

3. Apăsăți complet mânerul și comutatorul de pornire/ oprire.

4. Începeți procesul de dăltuire într-un unghi de 90° față de suprafața din beton și orientați vârful spre margine. Modificați apoi unghiul în direcția 70° până la 80° și îndepărtați materialul prin rupere.

► În cazul armăturilor metalice, conduceți dalta întotdeauna spre marginea materialului, nu spre armătura metalică.

i Lucrările la temperaturi joase:

aparatul necesită atingerea unei temperaturi minime de lucru, până când mecanismul de percuție intră în funcțiune. Pentru a o atinge, așezați scurt aparatul pe suportul de bază și lăsați-l să funcționeze în regim de mers în gol. Dacă este necesar, repetați acest procedeu, până când mecanismul de percuție începe să lucreze.

Extragerea dispozitivului de lucru 8

⚠ ATENȚIONARE

Pericol de accidentare Accesoriul de lucru devine fierbinte la utilizarea și poate prezenta muchii ascuțite.

► Purtați mănuși de protecție la schimbarea accesoriilor de lucru.

1. Scoateți fișa de rețea din priză.

2. Trageți înapoi închizătorul mandrinei până la opritor.

3. Extrageți dispozitivul de lucru.

4. **⚠ ATENȚIE!** Nu așezați accesoriul de lucru fierbinte pe materiale ușor inflamabile.

Detășarea cablului de rețea cu conector de la aparatul electric

1. Scoateți fișa de rețea din priză.

2. Apăsăți butonul de blocare și trageți afară conectorul electric codat detașabil.

3. Trageți cablul de rețea afară din aparat.

i Hilti recomandă să lăsați întotdeauna cablul de rețea cu conector la accesoriul de lucru. Cablul de rețea cu conector se va scoate numai în caz de rupere/ deteriorare.

Îngrijirea și întreținerea

⚠ ATENȚIONARE

Pericol de electrocutare! Îngrijirea și întreținerea cu fișa de rețea introdusă pot produce accidente grave și arsuri.

► Înaintea tuturor activităților de îngrijire și lucrărilor de întreținere, scoateți întotdeauna fișa de rețea!



Îngrijirea

- Îndepărtați cu precauție murdăria aderentă.
- Curățați fantele de aerisire cu multă atenție, folosind o perie uscată.
- carcasa numai cu o cârpă ușor umezită. Nu utilizați produse de îngrijire care conțin silicon, deoarece acestea pot ataca piesele din plastic.

Întreținerea

ATENȚIONARE

Pericol de electrocutare! Reparațiile executate impropriu la componentele electrice pot duce la accidente grave și la arsuri.

- ▶ Efectuarea de reparații la părțile electrice este permisă numai electricienilor autorizați.
- Verificați regulat la toate piesele vizibile dacă există deteriorări și funcționare impecabilă a elementelor de comandă.
- În caz de deteriorări și/ sau disfuncționalități, nu puneți produsul în exploatare. Dispuneți imediat repararea la centrul de service **Hilti**.
- După lucrările de îngrijire și întreținere atașați toate dispozitivele de protecție și verificați funcționarea.

 Pentru o exploatare sigură utilizați numai piese de schimb și materiale consumabile originale. Piese de schimb, materiale consumabile și accesorii avizate de noi pentru produs găsiți la centrul dumneavoastră **Hilti Store** sau la: www.hilti.group.

Transportul și depozitarea

Transportul

- ▶ Nu transportați acest produs cu accesoriul de lucru introdus.
- ▶ Acordați atenție stabilității asigurate la transport.
- ▶ Verificați după fiecare transport la toate piesele vizibile dacă există deteriorări și funcționarea impecabilă a elementelor de comandă.

Depozitarea

- ▶ Depozitați întotdeauna acest produs cu fișa de rețea scoasă.
- ▶ Depozitați acest produs în spații uscate și inaccesibile pentru copii și persoane neautorizate.
- ▶ Verificați după o depozitare mai îndelungată la toate piesele vizibile dacă există deteriorări și funcționarea impecabilă a elementelor de comandă.

Transportul cu căruciorul de transport

ATENȚIONARE

Pericol de vătămare cauzat de greutatea ridicată Ciocanul de dălțuire este greu.

- ▶ Utilizați întotdeauna, pe cât posibil, căruciorul de transport. Dacă nu aveți un cărucior de transport, transportați întotdeauna ciocanul de dălțuire împreună cu altă persoană.

 Nu opriți căruciorul de transport pe suprafețe înclinate.

Asigurați o poziție stabilă a căruciorului de transport.

Acordați atenție siguranței pe căile de transport.

1. Așezați ciocanul de dălțuire pe domul de preluare a aparatului de pe căruciorul de transport.
2. Asigurați ciocanul de dălțuire pe parcursul transportului cu cadrul opritor.
3. Introduceți dalta până la poziția de fixare în suportul pentru material consumabil.

Asistență în caz de avarii

În cazul avariilor care nu sunt prezentate în acest tabel sau pe care nu le puteți remedia prin mijloace proprii, vă rugăm să vă adresați centrul nostru de service **Hilti**.



Identificarea defecțiunilor

| Avarie | Cauza posibilă | Soluție |
|--|--|---|
| Ciocanul de dăltuire nu pornește. | Inițializarea blocului electronic în curs (până la aprox. 4 secunde începând de la introducerea fișei) | ▶ Deconectați aparatul și conectați-l din nou. |
| | Alimentarea electrică de la rețea întreruptă | ▶ Introduceți o altă mașină electrică și verificați funcționarea. |
| | Sistemul electronic de blocare a pornirii este activat după o întrerupere a alimentării electrice | ▶ Deconectați aparatul și conectați-l din nou. |
| | Generator pe modul Sleep | ▶ Solicitați generatorul cu un al doilea consumator (de ex. lampa de șantier). Deconectați aparatul și conectați-l apoi din nou. |
| | Cablul de rețea cu conector cu este introdus corect | ▶ Racordați corect cablul de rețea cu conector la aparatul electric. |
| Indicatorul de service se aprinde în roșu. | Deteriorări la aparat sau timpul de funcționare pentru o operație de service este atins | ▶ Dispuneți repararea produsului numai de către centrul de service Hilti . |
| Indicatorul de service se aprinde intermitent în roșu. | Eroare temporară | <ul style="list-style-type: none"> ▶ Așteptați 10 secunde, până când aprinderea intermitentă încetează. ▶ Dacă aprinderea intermitentă nu încetează după 10 secunde, scoateți fișa de rețea și așteptați 2 minute. ▶ Dacă aprinderea intermitentă nu încetează, aduceți produsul la centrul de service Hilti. |
| | Tensiunea de alimentare electrică este prea ridicată | ▶ Schimbați priza de alimentare. Verificați rețeaua. |
| Indicatorul stării pregătite de funcționare se aprinde intermitent în verde. | Protecția la supraîncălzire | <ul style="list-style-type: none"> ▶ Lăsați produsul să se răcească. ▶ Curățați fantele de aerisire. Punerea în exploatare în regim de mers în gol este încă posibilă. |
| Lipsa percuției. | Aparatul prea rece | ▶ Așezați ciocanul de dăltuire pe materialul de bază și lăsați-l să funcționeze în regim de mers în gol. Dacă este necesar repetați, până când mecanismul de percuție funcționează. |



| Avarie | Cauza posibilă | Soluție |
|--|--|--|
| Ciocanul de dăltuire lovește cu frecvență foarte redusă. | Loveire în gol (dalta nu lovește în material de bază dur) | <ul style="list-style-type: none"> ▶ Eliberați comutatorul și reparați mașina sau: ▶ Cu comutatorul apăsat, apăsați mânerul complet. |
| Ciocanul de dăltuire nu pornește sau se deconectează în funcțiune. | Cablul prelungitor prea lung și/ sau cu secțiuni prea redusă | ▶ Utilizați un cablu prelungitor cu lungimea avizată și/ sau cu o secțiune suficientă. |

Dezafectarea și evacuarea ca deșeurii

Mașinile **Hilti** sunt fabricate într-o proporție mare din materiale reutilizabile. Condiția necesară pentru reciclare este separarea corectă a materialelor. În multe țări, **Hilti** preia mașinile dumneavoastră vechi pentru revalorificare. Solicitați relații la centrul pentru clienți **Hilti** sau la consilierul dumneavoastră de vânzări.

▶ Nu aruncați sculele electrice, aparatele electronice și acumulatorii în containerele de gunoi menajer!

RoHS (directiva privind limitarea utilizării substanțelor periculoase)

Sub link-ul următor găsiți tabelul substanțelor periculoase: qr.hilti.com/r11668382.

Un link referitor la tabelul RoHS găsiți la finalul acestei documentații sub formă de cod QR.

Garanția producătorului

▶ Pentru relații suplimentare referitoare la condițiile de garanție legală, vă rugăm să vă adresați partenerului dumneavoastră local **Hilti**.

el Πρωτότυπες οδηγίες χρήσης

Στοιχεία για τις οδηγίες χρήσης

Σχετικά με τις παρούσες οδηγίες χρήσης

- **Προειδοποίηση!** Πριν χρησιμοποιήσετε το προϊόν, βεβαιωθείτε, ότι έχετε διαβάσει και κατανοήσει τις οδηγίες χρήσης που συνοδεύουν το προϊόν συμπεριλαμβανομένων των οδηγιών, των υποδείξεων ασφαλείας και προειδοποίησης, των εικόνων και των προδιαγραφών. Εξοικειωθείτε ιδίως με όλες τις οδηγίες, τις υποδείξεις ασφαλείας και προειδοποίησης, τις εικόνες, τις προδιαγραφές καθώς και τα εξαρτήματα και τις λειτουργίες. Σε περίπτωση παράβλεψης υπάρχει ο κίνδυνος ηλεκτροπληξίας, πυρκαγιάς και/ή σοβαρών τραυματισμών. Φυλάξτε τις οδηγίες χρήσης συμπεριλαμβανομένων όλων των οδηγιών, των υποδείξεων ασφαλείας και προειδοποίησης για μεταγενέστερη χρήση.
- Τα προϊόντα της προορίζονται για τον επαγγελματία χρήστη και ο χειρισμός, η συντήρηση και η επισκευή τους επιτρέπεται μόνο από εξουσιοδοτημένο, ενημερωμένο προσωπικό. Το προσωπικό αυτό πρέπει να έχει ενημερωθεί ειδικά για τους κινδύνους που ενδέχεται να παρουσιαστούν. Από το προϊόν και τα βοηθητικά του μέσα ενδέχεται να προκληθούν κίνδυνοι, όταν ο χειρισμός τους γίνεται με ακατάλληλο τρόπο από μη εκπαιδευμένο προσωπικό ή όταν δεν χρησιμοποιούνται με κατάλληλο τρόπο.
- Οι συνημμένες οδηγίες χρήσης αντιστοιχούν στο τρέχον επίπεδο της τεχνολογίας τη στιγμή της εκτύπωσης. Μπορείτε να βρίσκετε πάντα την τρέχουσα έκδοση online στη σελίδα προϊόντων της Hilti. Χρησιμοποιήστε για αυτόν τον σκοπό τον σύνδεσμο ή τον κωδικό QR σε αυτές τις οδηγίες χρήσης, που επισημαίνεται με το σύμβολο .
- Όταν δίνετε το προϊόν σε άλλους, βεβαιωθείτε ότι τους έχετε δώσει και αυτές τις οδηγίες χρήσης.



Επεξήγηση συμβόλων

Υποδείξεις προειδοποίησης

Οι υποδείξεις προειδοποίησης προειδοποιούν από κινδύνους κατά την εργασία με το προϊόν. Χρησιμοποιούνται οι ακόλουθες λέξεις επισήμανσης:

 **ΚΙΝΔΥΝΟΣ**

ΚΙΝΔΥΝΟΣ !

► Για μια άμεσα επικίνδυνη κατάσταση, που οδηγεί σε σοβαρό ή θανατηφόρο τραυματισμό.

 **ΠΡΟΕΙΔΟΠΟΙΗΣΗ**

ΠΡΟΕΙΔΟΠΟΙΗΣΗ !

► Για μια πιθανά επικίνδυνη κατάσταση, που μπορεί να οδηγήσει σε σοβαρό ή θανατηφόρο τραυματισμό.





 **ΠΡΟΣΟΧΗ**

ΠΡΟΣΟΧΗ !

► Για μια πιθανόν επικίνδυνη κατάσταση, που ενδέχεται να οδηγήσει σε τραυματισμούς ή υλικές ζημιές.





Σύμβολα στις οδηγίες χρήσης

Στις παρούσες οδηγίες χρήσης χρησιμοποιούνται τα ακόλουθα σύμβολα:

| | |
|---|--|
|  | Προσέξτε τις οδηγίες χρήσης |
|  | Υποδείξεις χρήσης και άλλες χρήσιμες πληροφορίες |
|  | Χειρισμός ανακυκλώσιμων υλικών |
|  | Μην πετάτε τα ηλεκτρικά εργαλεία και τις μπαταρίες στον κάδο οικιακών απορριμμάτων |

Σύμβολα σε εικόνες



Στις εικόνες χρησιμοποιούνται τα ακόλουθα σύμβολα:

| | |
|---|--|
|  | Αυτοί οι αριθμοί παραπέμπουν στην εκάστοτε εικόνα στην αρχή αυτών των οδηγιών χρήσης. |
|  | Η αρίθμηση στις εικόνες παραπέμπει σε σημαντικά βήματα εργασίας ή σε εξαρτήματα σημαντικά για τα βήματα εργασίας. Στο κείμενο επισημαίνονται αυτά τα βήματα εργασίας ή τα εξαρτήματα με αντίστοιχους αριθμούς, π.χ. (3) . |
|  | Οι αριθμοί θέσης χρησιμοποιούνται στην εικόνα Επισκόπηση και παραπέμπουν στους αριθμούς του υπομνήματος στην ενότητα Συνοπτική παρουσίαση προϊόντος . |
|  | Αυτό το σύμβολο έχει σκοπό να επιστήσει ιδιαίτερα την προσοχή σας κατά την εργασία με το προϊόν. |

Σύμβολα στο προϊόν

Σύμβολα στο προϊόν

Στο προϊόν μπορεί να χρησιμοποιούνται τα ακόλουθα σύμβολα:

| | |
|---|--|
|  | Κατηγορία προστασίας II (διπλής μόνωσης) |
|  | Απαγορεύεται η μεταφορά με γερανό |
|  | Ασύρματη μεταφορά δεδομένων |



Ασφάλεια

Γενικές υποδείξεις για την ασφάλεια για ηλεκτρικά εργαλεία

⚠️ ΠΡΟΕΙΔΟΠΟΙΗΣΗ Διαβάστε όλες τις υποδείξεις ασφαλείας, τις οδηγίες, τις εικόνες και τα τεχνικά χαρακτηριστικά τα οποία υπάρχουν σε αυτό το ηλεκτρικό εργαλείο. Η παράβλεψη των ακόλουθων οδηγιών μπορεί να προκαλέσει ηλεκτροπληξία, πυρκαγιά και/ή σοβαρούς τραυματισμούς.

Φυλάξτε όλες τις υποδείξεις για την ασφάλεια και τις οδηγίες για μελλοντική χρήση.

Ο όρος "ηλεκτρικό εργαλείο" που χρησιμοποιείται στις υποδείξεις για την ασφάλεια αναφέρεται σε ηλεκτρικά εργαλεία που λειτουργούν συνδεδεμένα τα στο ηλεκτρικό δίκτυο (με καλώδιο τροφοδοσίας) και σε ηλεκτρικά εργαλεία που λειτουργούν με επαναφορτιζόμενες μπαταρίες (χωρίς καλώδιο τροφοδοσίας).

Ασφάλεια χώρου εργασίας

- ▶ **Διατηρείτε το χώρο εργασίας σας καθαρό και με καλό φωτισμό.** Η αταξία στο χώρο εργασίας και οι μη φωτισμένες περιοχές μπορεί να οδηγήσουν σε ατυχήματα.
- ▶ **Μην εργάζεστε με το ηλεκτρικό εργαλείο σε περιβάλλον επικίνδυνο για εκρήξεις, στο οποίο υπάρχουν εύφλεκα υγρά, αέρια ή σκόνη.** Από τα ηλεκτρικά εργαλεία δημιουργούνται σπινθήρες, οι οποίοι μπορεί να αναφλέξουν τη σκόνη ή τις αναθυμιάσεις.
- ▶ **Κατά τη χρήση του ηλεκτρικού εργαλείου κρατάτε μακριά τα παιδιά και άλλα πρόσωπα.** Εάν σας αποσπάσουν την προσοχή, μπορεί να χάσετε τον έλεγχο του εργαλείου.

Ηλεκτρική ασφάλεια

- ▶ **Το φως σύνδεσης του ηλεκτρικού εργαλείου πρέπει να ταιριάζει στην πρίζα. Δεν επιτρέπεται σε καμία περίπτωση η μετατροπή του φως. Μην χρησιμοποιείτε αντάπτορες φως μαζί με γειωμένα ηλεκτρικά εργαλεία.** Τα φως που δεν έχουν υποστεί μετατροπές και οι κατάλληλες πρίζες μειώνουν τον κίνδυνο ηλεκτροπληξίας.
- ▶ **Αποφεύγετε την επαφή του σώματος με γειωμένες επιφάνειες, όπως σωλήνες, καλοριφέρ, ηλεκτρικές κουζίνες και ψυγεία.** Υπάρχει αυξημένος κίνδυνος ηλεκτροπληξίας, όταν το σώμα σας είναι γειωμένο.
- ▶ **Μην εκθέτετε τα ηλεκτρικά εργαλεία σε βροχή ή σε υγρασία.** Η εισχώρηση νερού στο ηλεκτρικό εργαλείο αυξάνει τον κίνδυνο ηλεκτροπληξίας.
- ▶ **Μην χρησιμοποιείτε το καλώδιο σύνδεσης για να μεταφέρετε ή να αναρτήσετε το ηλεκτρικό εργαλείο ή για να τραβήξετε το φως από την πρίζα. Κρατάτε το καλώδιο σύνδεσης μακριά από υψηλές θερμοκρασίες, λάδια, αιχμηρές ακμές ή κινούμενα μέρη.** Τα ελαττωματικά ή τα περιστραμμένα καλώδια σύνδεσης αυξάνουν τον κίνδυνο ηλεκτροπληξίας.
- ▶ **Όταν εργάζεστε με το ηλεκτρικό εργαλείο σε υπαίθριους χώρους, χρησιμοποιείτε μόνο καλώδια προέκτασης (μπαλαντζέζες), που είναι κατάλληλα για χρήση σε εξωτερικούς χώρους.** Η χρήση ενός καλωδίου προέκτασης κατάλληλου για χρήση σε υπαίθριους χώρους μειώνει τον κίνδυνο ηλεκτροπληξίας.
- ▶ **Εάν δεν μπορεί να αποφευχθεί η λειτουργία του ηλεκτρικού εργαλείου σε περιβάλλον με υγρασία, χρησιμοποιήστε αυτόματο ρελέ.** Η χρήση ενός αυτόματου ρελέ μειώνει τον κίνδυνο ηλεκτροπληξίας.

Ασφάλεια προσώπων

- ▶ **Να είσαστε πάντα προσεκτικοί, να προσέχετε τι κάνετε και να εργάζεστε με το ηλεκτρικό εργαλείο με περίσκεψη. Μην χρησιμοποιείτε ηλεκτρικά εργαλεία, όταν είστε κουρασμένοι ή όταν βρίσκεστε υπό την επήρεια ναρκωτικών ουσιών, οινόπνευματος ή φαρμάκων.** Μία στιγμή απροσεξίας κατά τη χρήση του ηλεκτρικού εργαλείου μπορεί να οδηγήσει σε σοβαρούς τραυματισμούς.
- ▶ **Φοράτε προσωπικό εξοπλισμό προστασίας και πάντα προστατευτικά γυαλιά.** Φορώντας προσωπικό εξοπλισμό προστασίας, όπως μάσκα προστασίας από τη σκόνη, αντιλιοσθητικά



υποδήματα ασφαλείας, προστατευτικό κράνος ή ωτοασπίδες, ανάλογα με το είδος και τη χρήση του ηλεκτρικού εργαλείου, μειώνεται ο κίνδυνος τραυματισμών.

- ▶ **Αποφεύγετε την ακούσια θέση σε λειτουργία του εργαλείου. Βεβαιωθείτε ότι είναι απενεργοποιημένο το ηλεκτρικό εργαλείο, πριν το συνδέσετε στην παροχή ρεύματος και/ή πριν τοποθετήσετε την μπαταρία και πριν το μεταφέρετε.** Εάν μεταφέροντας το ηλεκτρικό εργαλείο έχετε το δάκτυλό σας στον διακόπτη ή συνδέσετε το εργαλείο στο ρεύμα ενώ ο διακόπτης είναι στο ON, μπορεί να προκληθούν ατυχήματα.
- ▶ **Απομακρύνετε τα εργαλεία ρύθμισης ή τα κλειδιά από το ηλεκτρικό εργαλείο, πριν το θέσετε σε λειτουργία.** Ένα εργαλείο ή κλειδί που βρίσκεται σε κάποιο περιστρεφόμενο εξάρτημα του ηλεκτρικού εργαλείου, μπορεί να προκαλέσει τραυματισμούς.
- ▶ **Αποφύγετε τις αφύσικες στάσεις του σώματος. Φροντίστε για την ασφαλή στήριξη του σώματός σας και διατηρείτε πάντα την ισορροπία σας.** Έτσι μπορείτε να ελέγχετε καλύτερα το ηλεκτρικό εργαλείο σε μη αναμενόμενες καταστάσεις.
- ▶ **Φοράτε κατάλληλα ρούχα. Μη φοράτε φαρδιά ρούχα ή κοσμήματα. Κρατάτε τα μαλλιά, τα ρούχα και τα γάντια μακριά από περιστρεφόμενα εξαρτήματα.** Τα φαρδιά ρούχα, τα κοσμήματα ή τα μακριά μαλλιά μπορεί να παγιδευτούν από περιστρεφόμενα εξαρτήματα.
- ▶ **Εάν υπάρχει η δυνατότητα σύνδεσης συστημάτων αναρρόφησης και συλλογής σκόνης, βεβαιωθείτε ότι είναι συνδεδεμένα και ότι χρησιμοποιούνται σωστά.** Η χρήση συστήματος αναρρόφησης σκόνης μπορεί να μειώσει τους κινδύνους που προέρχονται από τη σκόνη.
- ▶ **Μην εκτιμάτε λάθος την ασφάλεια και μην παραβλέπετε τους κανόνες ασφαλείας για ηλεκτρικά εργαλεία, ακόμη και όταν, μετά από πολλές χρήσεις, έχετε εξοικειωθεί με το ηλεκτρικό εργαλείο.** Από απρόσμενες ενέργειες μπορούν να προκληθούν σοβαροί τραυματισμοί εντός κλάσματος δευτερολέπτου.

Χρήση και αντιμετώπιση του ηλεκτρικού εργαλείου

- ▶ **Μην υπερφορτίζετε το εργαλείο. Χρησιμοποιείτε για την εργασία σας το ηλεκτρικό εργαλείο που προορίζεται για αυτήν.** Με το κατάλληλο ηλεκτρικό εργαλείο εργάζεστε καλύτερα και με μεγαλύτερη ασφάλεια στην αναφερόμενη περιοχή ισχύος.
- ▶ **Μην χρησιμοποιείτε ποτέ ένα ηλεκτρικό εργαλείο, ο διακόπτης του οποίου είναι χαλασμένος.** Ένα ηλεκτρικό εργαλείο το οποίο δεν μπορεί να τεθεί πλέον σε λειτουργία ή εκτός λειτουργίας είναι επικίνδυνο και πρέπει να επισκευαστεί.
- ▶ **Αποσυνδέστε το φις από την πρίζα και/ή απομακρύνετε μια αποσπώμενη μπαταρία πριν διεξάγετε ρυθμίσεις στο εργαλείο, αντικαταστήσετε κάποιο αξεσουάρ ή αποθηκεύσετε το εργαλείο.** Αυτό το προληπτικό μέτρο ασφαλείας αποτρέπει την ακούσια εκκίνηση του ηλεκτρικού εργαλείου.
- ▶ **Φυλάτε τα ηλεκτρικά εργαλεία που δεν χρησιμοποιείτε μακριά από παιδιά. Μη αφήνετε να χρησιμοποιήσουν το εργαλείο άτομα που δεν είναι εξοικειωμένα με αυτό ή που δεν έχουν διαβάσει αυτές τις οδηγίες χρήσης.** Τα ηλεκτρικά εργαλεία είναι επικίνδυνα, όταν χρησιμοποιούνται από άπειρα πρόσωπα.
- ▶ **Φροντίζετε σχολαστικά τα ηλεκτρικά εργαλεία και τα αξεσουάρ. Ελέγχετε, εάν τα κινούμενα μέρη λειτουργούν άψογα και δεν μπλοκάρουν, εάν έχουν σπάσει κάποια εξαρτήματα ή έχουν υποστεί τέτοια ζημιά ώστε να επηρεάζεται αρνητικά η λειτουργία του ηλεκτρικού εργαλείου. Δώστε τα χαλασμένα εξαρτήματα για επισκευή πριν χρησιμοποιήσετε ξανά το εργαλείο.** Πολλά ατυχήματα οφείλονται σε κακά συντηρημένα ηλεκτρικά εργαλεία.
- ▶ **Διατηρείτε τα εξαρτήματα κοπής αιχμηρά και καθαρά.** Τα σχολαστικά συντηρημένα εξαρτήματα κοπής με αιχμηρές ακμές κολλάνε σπανιότερα και καθοδηγούνται με μεγαλύτερη ευκολία.
- ▶ **Χρησιμοποιείτε το ηλεκτρικό εργαλείο, τα αξεσουάρ, τα εργαλεία ρύθμισης κτλ. σύμφωνα με τις παρούσες οδηγίες. Λαμβάνετε ταυτόχρονα υπόψη τις συνθήκες εργασίας και την προς εκτέλεση εργασία.** Η χρήση ηλεκτρικών εργαλείων για εργασίες διαφορετικές από τις προβλεπόμενες μπορεί να οδηγήσει σε επικίνδυνες καταστάσεις.



- ▶ Διατηρείτε τις λαβές και επιφάνειες συγκράτησης στεγνές, καθαρές και απαλλαγμένες από λάδια και γράσα. Οι ολισθηρές λαβές και επιφάνειες συγκράτησης δεν επιτρέπουν ασφαλή χειρισμό και έλεγχο του ηλεκτρικού εργαλείου σε απρόβλεπτες καταστάσεις.

Σέρβις

- ▶ Αναθέτετε την επισκευή του ηλεκτρικού εργαλείου μόνο σε κατάλληλο εξειδικευμένο προσωπικό με χρήση μόνο γνήσιων ανταλλακτικών. Με αυτόν τον τρόπο διασφαλίζεται ότι θα διατηρηθεί η ασφάλεια του ηλεκτρικού εργαλείου.

Υποδείξεις ασφαλείας για δράπανα

Υποδείξεις ασφαλείας για όλες τις εργασίες

- ▶ Φοράτε ωτοασπίδες. Η επίδραση του θορύβου μπορεί να προκαλέσει απώλεια ακοής.
- ▶ Χρησιμοποιείτε τις πρόσθετες χειρολαβές που παραλάβατε μαζί με το εργαλείο. Η απώλεια του ελέγχου μπορεί να προκαλέσει τραυματισμούς.
- ▶ Κρατάτε το εργαλείο από τις μονωμένες επιφάνειες συγκράτησης, όταν εκτελείτε εργασίες κατά τις οποίες το εξάρτημα που χρησιμοποιείτε ενδέχεται να έρθει σε επαφή με καλυμμένα ηλεκτρικά καλώδια ή με το δικό του καλώδιο τροφοδοσίας. Η επαφή με καλώδιο που βρίσκεται υπό τάση μπορεί να θέσει υπό τάση ακόμη και τα μεταλλικά μέρη του εργαλείου και να προκαλέσει ηλεκτροπληξία.

Πρόσθετες υποδείξεις για την ασφάλεια

Ασφάλεια προσώπων

- ▶ Χρησιμοποιείτε το προϊόν μόνο σε τεχνικά άψογη κατάσταση.
- ▶ Μην πραγματοποιείτε ποτέ παραποιήσεις ή μετατροπές στο προϊόν.
- ▶ Ο χρήστης και τα πρόσωπα που βρίσκονται κοντά πρέπει να χρησιμοποιούν κατά τη χρήση του προϊόντος προστατευτικά γυαλιά, προστατευτικό κράνος, ωτοασπίδες και προστατευτικά γάντια.
- ▶ Για την αλλαγή εξαρτημάτων χρησιμοποιήστε προστατευτικά γάντια, δεδομένου ότι τα εξαρτήματα καίνε από τη χρήση.
- ▶ Στις εργασίες διαμπερούς διάτρησης απομονώστε την περιοχή που βρίσκεται πίσω από το σημείο που εργάζεστε. Μπορεί να πέσουν κομμάτια και να τραυματίσουν άλλα άτομα.
- ▶ Βεβαιωθείτε ότι η πλαϊνή χειρολαβή έχει τοποθετηθεί και στερεωθεί σωστά. Συγκρατείτε το προϊόν πάντα και με τα δύο χέρια από τις προβλεπόμενες χειρολαβές. Διατηρείτε τις χειρολαβές στεγνές, καθαρές και απαλλαγμένες από λιπαρές ουσίες και γράσα.
- ▶ Χρησιμοποιήστε για αυτό το προϊόν μόνο καλέμια Hilti με την απόληξη TE-H.
- ▶ Αντικαταστήστε το καλέμι μόνο με το εξάρτημα σε οριζόντια θέση, ποτέ σε κάθετη.
- ▶ Τοποθετήστε το καλέμι τόσο στο τσοκ, μέχρι να ασφαλίσει με χαρακτηριστικό ήχο και να μην είναι πλέον ορατό το κίτρινο δαχτυλίδι προειδοποίησης.
- ▶ Ελέγξτε τη σωστή ασφάλιση του καλεμιού. **ΠΡΟΣΟΧΗ:** Ένα μη ασφαλισμένο καλέμι μπορεί να προκαλέσει απρόσμενα σε επικίνδυνες καταστάσεις!
- ▶ Θέτετε σε λειτουργία αυτό το προϊόν μόνο στη θέση εργασίας, όχι σε μια θέση μεταφοράς!
- ▶ Κάνετε διαλείμματα από την εργασία καθώς και ασκήσεις για καλύτερη αιμάτωση των δακτύλων σας. Σε παρατεταμένη εργασία ενδέχεται να προκληθούν από κραδασμούς προβλήματα σε αιμοφόρα αγγεία ή στο νευρικό σύστημα στα δάχτυλα, στα χέρια ή στις αρθρώσεις των χεριών.
- ▶ Το προϊόν δεν προορίζεται για χρήση από παιδιά, αδύναμα άτομα ή άτομα χωρίς ενημέρωση.
- ▶ Κρατάτε το εργαλείο μακριά από παιδιά.
- ▶ Βεβαιωθείτε πριν την έναρξη της εργασίας για την κατηγορία κινδύνου της σκόνης που δημιουργείται κατά την εργασία. Χρησιμοποιήστε επαγγελματική ηλεκτρική σκούπα με επίσημα εγκεκριμένη κατηγοριοποίηση προστασίας, που να ανταποκρίνεται στους τοπικούς κανονισμούς προστασίας από τη σκόνη.
- ▶ Χρησιμοποιείτε κατά το δυνατό σύστημα αναρρόφησης σκόνης και κατάλληλο φορητό αποκονιστή. Σκόνη υλικών όπως σοβάδων με περιεκτικότητα σε μόλυβδο, ορισμένων ειδών ξύλου, μεπτόν /



τοιχοποιίας / πετρωμάτων που περιέχουν χαλαζίες και ορυκτών καθώς και μετάλλων μπορεί να είναι επιβλαβής για την υγεία.

- Φροντίστε για καλό αερισμό του χώρου εργασίας και φοράτε ενδεχομένως μάσκα προστασίας της αναπνοής, η οποία να είναι κατάλληλη για την εκάστοτε σκόνη. Η επαφή ή η εισπνοή σκόνης μπορεί να προκαλέσει αλλεργικές αντιδράσεις και/ή παθήσεις του αναπνευστικού συστήματος του χρήστη ή ατόμων που βρίσκονται κοντά. Συγκεκριμένα είδη σκόνης, όπως για παράδειγμα η σκόνη από δρυ ή οξιά θεωρούνται ως καρκινογόνα, ιδίως σε συνδυασμό με πρόσθετες ουσίες επεξεργασίας ξύλου (χρωμάνια, υλικά προστασίας ξυλείας). Η εργασία με υλικά με αμίαντο επιτρέπεται μόνο από εξειδικευμένο προσωπικό.

Ηλεκτρική ασφάλεια

- Ελέγξτε την περιοχή εργασίας πριν από την έναρξη της εργασίας για καλυμμένα ηλεκτρικά καλώδια, σωλήνες αερίου και ύδρευσης. Από εξωτερικά μεταλλικά μέρη στο εργαλείο μπορεί να προκληθεί ηλεκτροπληξία, εάν π.χ. κατά λάθος προκαλέσετε ζημιά σε ένα ηλεκτρικό καλώδιο.
- Ελέγχετε τακτικά το καλώδιο σύνδεσης αυτού του προϊόντος και, σε περίπτωση ζημιάς, αναθέστε την αντικατάστασή του σε έναν αναγνωρισμένο ειδικό. Εάν έχει υποστεί ζημιά το καλώδιο σύνδεσης του ηλεκτρικού εργαλείου, πρέπει να αντικατασταθεί από ένα ειδικά προετοιμασμένο και εγκεκριμένο καλώδιο σύνδεσης που διατίθεται από το δίκτυο σέρβις. Ελέγχετε τακτικά την μπαλαντζέλα και αντικαταστήστε την εάν έχει υποστεί ζημιά. Εάν κατά την εργασία υποστεί ζημιά το καλώδιο τροφοδοσίας ή η μπαλαντζέλα, δεν επιτρέπεται να ακουμπήσετε το καλώδιο. Αποσυνδέστε το φιν από την πρίζα. Εάν τα καλώδια σύνδεσης και προέκτασης έχουν υποστεί ζημιά αποτελούν κίνδυνο για ηλεκτροπληξία.
- Σε περίπτωση συχνής κατεργασίας αγώγιμων υλικών αναθέστε τακτικά τον έλεγχο των λερωμένων ηλεκτρικών εργαλείων στο σέρβις της **Hilti**. Η σκόνη, ιδίως αγώγιμων υλικών, ή η υγρασία που πιθανόν να υπάρχει στην επιφάνεια του εργαλείου ενδέχεται να οδηγήσουν υπό δυσμενείς συνθήκες σε ηλεκτροπληξία.
- Σε περίπτωση διακοπής ρεύματος, θέστε εκτός λειτουργίας το ηλεκτρικό εργαλείο και αποσυνδέστε το φιν από την πρίζα. Με αυτόν τον τρόπο αποφεύγεται η ακούσια θέση σε λειτουργία του εργαλείου προϊόντος όταν επανέλθει το ρεύμα.

Περιγραφή

Συνοπτική παρουσίαση προϊόντος 1

- | | |
|--------------------------------|---|
| ① Χειρολαβή με διακόπτη on/off | ⑤ Φιν καλωδίου τροφοδοσίας |
| ② Ένδειξη σέρβις | ⑥ Καλώδιο τροφοδοσίας με κωδικοποιημένο φιν |
| ③ Λαβή μεταφοράς | ⑦ Σχιστές αερισμού |
| ④ Χειρολαβή | ⑧ Τσοκ |

Επισκόπηση τροχήλατης βάσης μεταφοράς 2

- | | |
|-------------------------------|--|
| ① Χειρολαβή | ⑤ Ρόδες |
| ② Ασφάλιση φορτίου | ⑥ Ασφάλεια ρόδας (ροδέλα, διχαλωτή ασφάλεια) |
| ③ Έλασμα ασφάλισης | ⑦ Υποδοχή μηχανής |
| ④ Βάση για αναλώσιμα (καλέμι) | ⑧ Λαβή μεταφοράς |

Κατάλληλη χρήση

Το περιγραφόμενο προϊόν είναι ένα καθοδηγούμενο με το χέρι σκαπτικό με εξάγωνο τσοκ 28 mm. Προορίζεται για εργασίες σμίλευσης σε μπετόν, τοιχοποιία και άσφαλτο. Άλλες εφαρμογές είναι η συμπίεση και το σκάψιμο.

- Επιτρέπεται να λειτουργεί μόνο με την ονομαστική τάση και συχνότητα τροφοδοσίας που αναφέρεται στην πινακίδα τύπου.



Πιθανή λανθασμένη χρήση

Αυτό το προϊόν δεν είναι κατάλληλο για την κατεργασία υλικών επικινδυνών για την υγεία. Αυτό το προϊόν δεν είναι κατάλληλο για εργασίες σε υγρό περιβάλλον.

Ένδειξη σέρβις

Το σκαπτικό είναι εξοπλισμένο με μια ένδειξη σέρβις με φωτεινό σήμα.

| Κατάσταση | Σημασία |
|---|--|
| Η ένδειξη σέρβις ανάβει σε κόκκινο χρώμα. | <ul style="list-style-type: none"> Έχει φτάσει ο χρόνος για το σέρβις. Φέρτε το προϊόν στο σέρβις της Hilti. Ζημιές στο προϊόν. Φέρτε το προϊόν στο σέρβις της Hilti. |
| Η ένδειξη σέρβις αναβοσβήνει σε κόκκινο χρώμα. | <ul style="list-style-type: none"> Προσωρινό σφάλμα. Περιμένετε 10 δευτερόλεπτα, μέχρι να σταματήσει το αναβόσβημα. Εάν δεν σταματήσει το αναβόσβημα μετά από 10s, αποσυνδέστε το φινι τροφοδοσίας και περιμένετε 2 λεπτά. Εάν δεν σταματήσει το αναβόσβημα, φέρτε το προϊόν στο σέρβις της Hilti. |
| Η ένδειξη ετοιμότητας λειτουργίας αναβοσβήνει με πράσινο χρώμα. | <ul style="list-style-type: none"> Προστασία υπερθέρμανσης. Αφήστε το προϊόν να κρυώσει. |
| Η ένδειξη ετοιμότητας λειτουργίας ανάβει με πράσινο χρώμα. | Το προϊόν είναι σε ετοιμότητα λειτουργίας. |



Φέρτε το προϊόν έγκαιρα στο σέρβις της **Hilti**. Έτσι παραμένει πάντα σε ετοιμότητα λειτουργίας.

Active Vibration Reduction

Το προϊόν είναι εξοπλισμένο με ένα σύστημα Active Vibration Reduction (AVR), το οποίο μειώνει αισθητά τις δονήσεις.

Έκταση παράδοσης

Σκαπτικό, οδηγίες χρήσης, γράσο.

Η τροχήλατη βάση μεταφοράς προσφέρεται προαιρετικά.



Περισσότερα, εγκεκριμένα για το προϊόν σας συστήματα θα βρείτε στο **Hilti Store** ή στη διεύθυνση: www.hilti.group

Τεχνικά χαρακτηριστικά



Για την ονομαστική τάση, το ονομαστικό ρεύμα, τη συχνότητα ή/και την ονομαστική κατανάλωση ανατρέξτε στην πινακίδα τύπου για τη χώρα σας.

Σε περίπτωση λειτουργίας σε γεννήτρια ή μετασχηματιστή, πρέπει η ισχύς να είναι τουλάχιστον διπλάσια από την αναφερόμενη στην πινακίδα τύπου της συσκευής ονομαστική κατανάλωση. Η τάση λειτουργίας του μετασχηματιστή ή της γεννήτριας πρέπει να βρίσκεται ανά πάσα στιγμή εντός του +5 % και -15 % της ονομαστικής τάσης της συσκευής.

| | |
|---|---------|
| Γενιά προϊόντος | 03 |
| Ονομαστικό ρεύμα | 9 A |
| Βάρος σύμφωνα με EPTA-Procedure 01 | 27,1 kg |
| Ενέργεια μίας κρούσης σύμφωνα με EPTA-Procedure | 85 J |



| | |
|--|------------------|
| Θερμοκρασία αποθήκευσης | -20 °C ... 70 °C |
| Θερμοκρασία περιβάλλοντος κατά τη λειτουργία | -20 °C ... 55 °C |

Πληροφορίες θορύβου και τιμές κραδασμών

Οι αναφερόμενες στις παρούσες οδηγίες τιμές ηχητικής πίεσης και κραδασμών έχουν μετρηθεί σύμφωνα με μια τυποποιημένη μέθοδο μέτρησης και μπορούν να χρησιμοποιηθούν για τη σύγκριση μεταξύ ηλεκτρικών εργαλείων. Είναι επίσης κατάλληλες για πρόχειρη εκτίμηση των εκθέσεων.

Τα αναφερόμενα στοιχεία αντιπροσωπεύουν τις κύριες εφαρμογές του ηλεκτρικού εργαλείου. Εάν ωστόσο το ηλεκτρικό εργαλείο χρησιμοποιηθεί σε άλλες εφαρμογές, με διαφορετικά εξαρτήματα ή με ελλιπή συντήρηση, ενδέχεται να διαφέρουν τα στοιχεία. Το γεγονός αυτό μπορεί να αυξήσει σημαντικά τις εκθέσεις σε όλη τη διάρκεια του χρόνου εργασίας.

Για μια ακριβή εκτίμηση της έκθεσης θα πρέπει να συνυπολογίζονται και οι χρόνοι, στους οποίους είναι απενεργοποιημένο το ηλεκτρικό εργαλείο ή λειτουργεί μεν, αλλά δεν χρησιμοποιείται πραγματικά. Το γεγονός αυτό μπορεί να μειώσει σημαντικά τις εκθέσεις σε όλη τη διάρκεια του χρόνου εργασίας. Καθορίστε πρόσθετα μέτρα ασφαλείας για την προστασία του χρήστη από την επίδραση του θορύβου και/ή των κραδασμών, όπως για παράδειγμα: Συντήρηση ηλεκτρικού εργαλείου και εξαρτημάτων, διατήρηση χεριών σε κανονική θερμοκρασία, οργάνωση των σταδίων εργασίας.

Αναλυτικές πληροφορίες για τις εκδόσεις του **EN 62841** που εφαρμόζονται εδώ θα βρείτε στο αντίγραφο της δήλωσης συμμόρφωσης 227.

Πληροφορίες θορύβου

| | TE 3000-AVR |
|--|-------------|
| Επίπεδο στάθμης ήχου (L_{WA}) | 106 dB(A) |
| Ανακρίβεια επιπέδου στάθμης ήχου (K_{WA}) | 3 dB(A) |
| Στάθμη θορύβου (L_{pA}) | 98 dB(A) |
| Ανακρίβεια επιπέδου ηχητικής πίεσης (K_{pA}) | 3 dB(A) |

Πληροφορίες δόνησης

| | TE 3000-AVR |
|-----------------------------|----------------------|
| Σμίλευση (a_h, C_{req}) | 6,3 m/s ² |
| Ανακρίβεια (K) | 1,5 m/s ² |

Χρήση μπαλαντέζας

ΠΡΟΕΙΔΟΠΟΙΗΣΗ

Κίνδυνος από καλώδια που έχουν υποστεί ζημιά! Εάν κατά την εργασία υποστεί ζημιά το καλώδιο τροφοδοσίας ή η μπαλαντέζα, δεν επιτρέπεται να ακουμπήσετε το καλώδιο. Αποσυνδέστε το φως από την πρίζα.

► Ελέγχετε τακτικά το καλώδιο σύνδεσης του εργαλείου και, σε περίπτωση ζημιάς, αναθέστε την αντικατάστασή του σε έναν αναγνωρισμένο ειδικό.

• Χρησιμοποιείτε μόνο μπαλαντέζες εγκεκριμένες για την εφαρμογή με επαρκή διατομή αγωγού. Διαφορετικά μπορεί να παρουσιαστεί απώλεια ισχύος στο εργαλείο και υπερθέρμανση του καλωδίου.

• Ελέγχετε τακτικά τις μπαλαντέζες για τυχόν ζημιές.

• Αντικαταστήστε τις μπαλαντέζες που έχουν υποστεί ζημιά.

• Σε υπαίθριους χώρους χρησιμοποιείτε μόνο μπαλαντέζες εγκεκριμένες για αυτό το σκοπό και με ανάλογη σήμανση.

Στο τέλος αυτής της τεκμηρίωσης θα βρείτε ως κώδικα QR τις προτεινόμενες ελάχιστες διατομές και τα μέγιστα μήκη καλωδίων.



Προετοιμασία εργασίας

ΠΡΟΣΟΧΗ

Κίνδυνος τραυματισμού! Ακούσια εκκίνηση του προϊόντος.

► Αποσυνδέστε το φιλτράρισμα, πριν πραγματοποιήσετε ρυθμίσεις στο εργαλείο ή αντικαταστήσετε αξεσουάρ.

Προσέξτε τις υποδείξεις ασφαλείας και προειδοποίησης στην παρούσα τεκμηρίωση και στο προϊόν.

Εξάρτημα

 Χρησιμοποιήστε για αυτό το προϊόν μόνο καλέμια **Hilti** με την απόληξη **TE-H**.

Τα άλλα καλέμια δεν κλειδώνουν σωστά και το κίτρινο δαχτυλίδι προειδοποίησης παραμένει ορατό στον μηχανισμό ασφάλισης εξαρτημάτων. Δείχνει, ότι το εξάρτημα δεν είναι κατάλληλο για αυτό το πιστολέτο!

► Βεβαιωθείτε πριν από κάθε χρήση, ότι δεν είναι πλέον ορατό το κίτρινο δαχτυλίδι προειδοποίησης στον μηχανισμό ασφάλισης εξαρτημάτων.

Τοποθέτηση εξαρτήματος

 Ελέγξτε το εξάρτημα για τυχόν ζημιές και ανομοιόμορφη φθορά πριν από κάθε χρήση και αντικαταστήστε το εάν χρειάζεται.

1. Γρασάρετε ελαφρά την απόληξη του εξαρτήματος.
2. Τοποθετήστε το καλέμι με την απόληξη **TE-H** τόσο στο τσοκ, μέχρι να κουμπώσει με χαρακτηριστικό κλικ και να μην είναι πλέον ορατό το κίτρινο δαχτυλίδι προειδοποίησης.
3. Τραβώντας το βελόνι/καλέμι, ελέγξτε εάν έχει ασφαλίσει σωστά.

 Χρησιμοποιείτε μόνο γνήσιο γράσο της **Hilti**. Η χρήση ενός ακατάλληλου γράσου μπορεί να προκαλέσει ζημιές στο προϊόν.

Σύνδεση αφαιρούμενου καλωδίου τροφοδοσίας

ΠΡΟΣΟΧΗ

Κίνδυνος τραυματισμού από ρεύματα διαρροής σε περίπτωση ακάθαρτων επαφών.

► Συνδέστε το αφαιρούμενο ηλεκτρικό φιλτράρισμα με το ηλεκτρικό εργαλείο μόνο όταν είναι καθαρό, στεγνό και χωρίς τάση.

1. Εισάγετε το κωδικοποιημένο, αφαιρούμενο ηλεκτρικό φιλτράρισμα στο εργαλείο μέχρι να τερματίσει, μέχρι να κουμπώσει αισθητά ο μηχανισμός ασφάλισης.
2. Συνδέστε το φιλτράρισμα στην πρίζα.

 Η **Hilti** προτείνει να αφήνετε το αφαιρούμενο καλώδιο τροφοδοσίας πάντα πάνω στο εργαλείο. Θα πρέπει να αποσυνδέετε το αφαιρούμενο καλώδιο τροφοδοσίας μόνο σε περίπτωση θραύσης / ζημιάς.

Χειρισμός

ΠΡΟΕΙΔΟΠΟΙΗΣΗ

Κίνδυνος από καλώδια που έχουν υποστεί ζημιά! Εάν κατά την εργασία υποστεί ζημιά το καλώδιο τροφοδοσίας ή η μπαλαντζάκι, αποσυνδέστε αμέσως το εργαλείο και το καλώδιο από το ηλεκτρικό δίκτυο. Μην ακουμπάτε το ελαττωματικό σημείο!

► Ελέγχετε τακτικά όλα τα καλώδια σύνδεσης. Αντικαταστήστε τις ελαττωματικές μπαλαντζέρες. Αναθέστε σε αναγνωρισμένο ειδικό την αντικατάσταση των καλωδίων τροφοδοσίας που έχουν υποστεί ζημιά.

Κατά κανόνα προτείνεται η χρήση ενός αυτόματου (RCD) με μέγιστο ρεύμα ενεργοποίησης 30 mA.



Εναρξη λειτουργίας σκαπτικού 6

1. Πιέστε τη χειρολαβή και τον διακόπτη on/off μαζί μέχρι τέρμα.

▶ Το σκαπτικό αρχίζει να λειτουργεί.

2. Κρατάτε κατά την εργασία τον διακόπτη on/off πατημένο.

▶ Επιπρόσθετα μπορείτε να ελέγχετε την ισχύ του μηχανήματος πιέζοντας τη χειρολαβή.

i Σε ένα διάλειμμα μεγαλύτερο από 1 λεπτό, το μηχάνημα επανέρχεται στην αρχική ρύθμιση. Για επανεκκίνηση πρέπει να πιέσετε ξανά μέχρι τέρμα τη χειρολαβή και τον διακόπτη on/off.

Σμίλευση 7

i Το καλέμι μπορεί να ασφαλιστεί σε 6 διαφορετικές θέσεις (σε βήματα των 60°). Με αυτόν τον τρόπο μπορείτε να εργάζεστε πάντα στην κάθε φορά βέλτιστη θέση εργασίας με επίπεδα και διαμορφωμένα καλέμια.

1. Συνδέστε το φως στην πρίζα.

2. Εφαρμόστε το καλέμι περίπου 80-100 mm (3 1/8" - 4") από την ακμή.

3. Πιέστε τη χειρολαβή και τον διακόπτη on/off μέχρι τέρμα.

4. Αρχίστε τη σμίλευση υπό γωνία 90° προς την επιφάνεια του σκυροδέματος και στρέψτε τη μύτη προς την ακμή. Αλλάξτε στη συνέχεια τη γωνία προς τις 70° έως 80° και αποσπάστε το υλικό.

▶ Όταν υπάρχει οπλισμός, καθοδηγείτε το καλέμι πάντα κόντρα στην ακμή του υλικού, όχι κόντρα στον οπλισμό.

i **Εργασία σε χαμηλές θερμοκρασίες:**

Το εργαλείο απαιτεί μια ελάχιστη θερμοκρασία λειτουργίας μέχρι να λειτουργήσει ο μηχανισμός κρούσης. Για να το πετύχετε, τοποθετήστε το εργαλείο για λίγο επάνω σε μια βάση και αφήστε το να λειτουργήσει χωρίς φορτίο. Εάν χρειάζεται, επαναλάβετε αυτή τη διαδικασία μέχρι να αρχίσει να λειτουργεί ο μηχανισμός κρούσης.

Αφαίρεση εξαρτήματος 8**⚠ ΠΡΟΕΙΔΟΠΟΙΗΣΗ**

Κίνδυνος τραυματισμού Το εξάρτημα αναπτύσσει μεγάλες θερμοκρασίες κατά τη χρήση και μπορεί να έχει αιχμηρές ακμές.

▶ Φοράτε προστατευτικά γάντια κατά την αντικατάσταση εξαρτημάτων.

1. Αποσυνδέστε το φως από την πρίζα.

2. Τραβήξτε προς τα πίσω τον μηχανισμό ασφάλισης εξαρτημάτων μέχρι να τερματίσει.

3. Τραβήξτε έξω το εξάρτημα.

4. **⚠ ΠΡΟΣΟΧΗ!** Μην αποθέτετε το καυτό εξάρτημα πάνω σε πολύ εύφλεκτα υλικά.

Αποσύνδεση αφαιρούμενου καλωδίου τροφοδοσίας από το ηλεκτρικό εργαλείο

1. Αποσυνδέστε το φως από την πρίζα.

2. Πατήστε το κουμπί ασφάλισης και τραβήξτε έξω το κωδικοποιημένο, αφαιρούμενο ηλεκτρικό φως.

3. Αποσυνδέστε το καλώδιο τροφοδοσίας από το εργαλείο.

i Η Hilti προτείνει να αφήνετε το αφαιρούμενο καλώδιο τροφοδοσίας πάντα πάνω στο εργαλείο. Θα πρέπει να αποσυνδέετε το αφαιρούμενο καλώδιο τροφοδοσίας μόνο σε περίπτωση θραύσης / ζημιάς.



Φροντίδα και συντήρηση

⚠ ΠΡΟΕΙΔΟΠΟΙΗΣΗ

Κίνδυνος από ηλεκτροπληξία! Η φροντίδα και η συντήρηση με συνδεδεμένο το φις τροφοδοσίας ενδέχεται να προκαλέσει σοβαρούς τραυματισμούς και εγκαύματα.

▶ Πριν από κάθε εργασία φροντίδας και συντήρησης αποσυνδέετε πάντα το φις τροφοδοσίας!

Φροντίδα

- Απομακρύνετε προσεκτικά τους ρύπους που έχουν επικαθίσει.
- Καθαρίστε τις σχισμές αερισμού προσεκτικά με μια στεγνή βούρτσα.
- Καθαρίζετε το περιβλημά μόνο με ένα ελαφρώς βρεγμένο πανί. Μην χρησιμοποιείτε υλικά φροντίδας με περιεκτικότητα σε σιλικόνη, διότι ενδέχεται να προσβάλλουν τα πλαστικά μέρη.

Συντήρηση

⚠ ΠΡΟΕΙΔΟΠΟΙΗΣΗ

Κίνδυνος από ηλεκτροπληξία! Οι ακατάλληλες επισκευές σε ηλεκτρικά εξαρτήματα ενδέχεται να προκαλέσουν σοβαρούς τραυματισμούς και εγκαύματα.

▶ Επισκευές σε ηλεκτρικά μέρη επιτρέπεται να διενεργούνται μόνο από εξειδικευμένο ηλεκτρολόγο.

- Ελέγχετε τακτικά όλα τα ορατά μέρη για τυχόν ζημιές και τα στοιχεία χειρισμού ως προς την απρόσκοπτη λειτουργία.
- Σε περίπτωση ζημιών ή/και δυσλειτουργιών, μην χρησιμοποιείται το προϊόν. Αναθέστε αμέσως την επισκευή στο σέρβις της **Hilti**.
- Μετά από εργασίες φροντίδας και συντήρησης, τοποθετήστε όλα τα συστήματα προστασίας και ελέγξτε τη λειτουργία τους.

i Για μια ασφαλή λειτουργία χρησιμοποιείτε μόνο γνήσια ανταλλακτικά και αναλώσιμα. Εγκεκριμένα από εμάς ανταλλακτικά, αναλώσιμα και αξεσουάρ για το προϊόν σας θα βρείτε στο πλησιέστερο **Hilti Store** ή στη διεύθυνση: www.hilti.group.

Μεταφορά και αποθήκευση

Μεταφορά

- ▶ Μην μεταφέρετε αυτό το προϊόν με το εξάρτημα τοποθετημένο.
- ▶ Φροντίστε για καλή συγκράτηση κατά τη μεταφορά.
- ▶ Ελέγχετε μετά από κάθε μεταφορά όλα τα ορατά μέρη για τυχόν ζημιές και την απρόσκοπτη λειτουργία όλων των χειριστηρίων.

Αποθήκευση

- ▶ Αποθηκεύετε αυτό το προϊόν πάντα με αποσυνδεδεμένο το καλώδιο τροφοδοσίας.
- ▶ Αποθηκεύετε αυτό το προϊόν σε στεγνό χώρο και σε σημείο στο οποίο δεν έχουν πρόσβαση παιδιά και αναρμόδια άτομα.
- ▶ Ελέγχετε μετά από παρατεταμένη αποθήκευση όλα τα ορατά μέρη για τυχόν ζημιές και την απρόσκοπτη λειτουργία όλων των χειριστηρίων.

Μεταφορά με τροχήλατη βάση μεταφοράς

⚠ ΠΡΟΕΙΔΟΠΟΙΗΣΗ

Κίνδυνος τραυματισμού από μεγάλο βάρος Το σκαπτικό είναι βαρύ.

▶ Χρησιμοποιείτε κατά το δυνατό το καρότσι μεταφοράς. Εάν δεν έχετε στη διάθεσή σας καρότσι μεταφοράς, μεταφέρετε το σκαπτικό πάντα με κάποιο άλλο άτομο.

i Μην αποθέτετε το καρότσι σε επιφάνειες με κλίση.
Φροντίστε ώστε να έχει καλή ευστάθεια το καρότσι μεταφοράς.
Φροντίστε να ακολουθείτε ασφαλείς δρόμους μεταφοράς.

1. Τοποθετήστε το σκαπτικό στην υποδοχή της μηχανής στο καρότσι μεταφοράς.



2. Ασφαλίστε το σκαπτικό κατά τη μεταφορά με το έλασμα ασφάλισης.
 3. Τοποθετήστε το καλέμι μέχρι τη θέση ασφάλισης στη βάση για αναλώσιμα.

Βοήθεια για προβλήματα

Σε βλάβες που δεν αναφέρονται σε αυτόν τον πίνακα ή δεν μπορείτε να αποκαταστήσετε μόνοι σας, απευθυνθείτε στο σέρβις της **Hilti**.

Εντοπισμός προβλημάτων

| Βλάβη | Πιθανή αιτία | Λύση |
|---|---|---|
| Το σκαπτικό δεν λειτουργεί. | Καθορισμός αρχικών παραμέτρων των ηλεκτρονικών σε εξέλιξη (έως και περ. 4 δευτερόλεπτα μετά τη σύνδεση του φις) | ▶ Απενεργοποιήστε και ενεργοποιήστε ξανά το εργαλείο. |
| | Διακοπή τροφοδοσίας ρεύματος | ▶ Συνδέστε μια άλλη ηλεκτρική συσκευή και ελέγξτε τη λειτουργία. |
| | Η ηλεκτρονική φραγή εκκίνησης είναι ενεργοποιημένη μετά από διακοπή ρεύματος | ▶ Απενεργοποιήστε και ενεργοποιήστε ξανά το εργαλείο. |
| | Γεννήτρια σε κατάσταση αναμονής | ▶ Επιβαρύνετε τη γεννήτρια με έναν δεύτερο καταναλωτή (π.χ. εργοταξιακός φανός). Απενεργοποιήστε και ενεργοποιήστε στη συνέχεια ξανά το εργαλείο. |
| | Αφαιρούμενο καλώδιο τροφοδοσίας όχι σωστά συνδεδεμένο | ▶ Συνδέστε το αφαιρούμενο καλώδιο τροφοδοσίας σωστά στο ηλεκτρικό εργαλείο. |
| Η ένδειξη σέρβις ανάβει σε κόκκινο χρώμα. | Ζημιές στο εργαλείο ή έχει φτάσει ο χρόνος για το σέρβις | ▶ Αναθέστε την επισκευή του προϊόντος μόνο στο σέρβις της Hilti . |
| Η ένδειξη σέρβις αναβοσβήνει σε κόκκινο χρώμα. | Προσωρινό σφάλμα | <ul style="list-style-type: none"> ▶ Περιμένετε 10 δευτερόλεπτα, μέχρι να σταματήσει το αναβόσβημα. ▶ Εάν δεν σταματήσει το αναβόσβημα μετά από 10 δευτερόλεπτα, αποσυνδέστε το φις τροφοδοσίας και περιμένετε 2 λεπτά. ▶ Εάν δεν σταματήσει το αναβόσβημα, φέρτε το προϊόν στο σέρβις της Hilti. |
| | Παροχή με πολύ υψηλή τάση | ▶ Αντικαταστήστε την πρίζα. Ελέγξτε το ηλεκτρικό δίκτυο. |
| Η ένδειξη ετοιμότητας λειτουργίας αναβοσβήνει με πράσινο χρώμα. | Προστασία υπερθέρμανσης | <ul style="list-style-type: none"> ▶ Αφήστε το προϊόν να κρυώσει. ▶ Καθαρίστε τις σχισμές αερισμού. Η λειτουργία χωρίς φορτίο είναι ακόμη δυνατή. |



| Βλάβη | Πιθανή αιτία | Λύση |
|---|--|--|
| Απουσία κρούσης. | Το εργαλείο είναι πολύ κρύο | <ul style="list-style-type: none"> ▶ Τοποθετήστε το σκαπτικό στο υπόστρωμα και αφήστε το να λειτουργεί χωρίς φορτίο. Εάν χρειάζεται, επαναλάβετε μέχρι να αρχίσει να λειτουργεί ο μηχανισμός κρούσης. |
| Το σκαπτικό χτυπάει με σημαντικά μειωμένη συχνότητα. | Κενή κρούση (το καλέμι δεν χτυπάει σε σκληρό υπόστρωμα) | <ul style="list-style-type: none"> ▶ Αφήστε ελεύθερο τον διακόπτη και επανεκκινήστε το εργαλείο ή: ▶ Πατήστε με πατημένο τον διακόπτη και τη χειρολαβή τελειώς. |
| Το σκαπτικό δεν λειτουργεί ή σβήνει κατά τη λειτουργία. | Η μπαλαντέζα έχει πολύ μεγάλο μήκος και / ή πολύ μικρή διατομή | <ul style="list-style-type: none"> ▶ Χρησιμοποιήστε μπαλαντέζα με επιτρεπόμενο μήκος και / ή με επαρκή διατομή. |

Διάθεση στα απορρίμματα

Τα εργαλεία της **Hilti** είναι κατασκευασμένα σε μεγάλο ποσοστό από ανακυκλώσιμα υλικά. Προϋπόθεση για την ανακύκλωσή τους είναι ο κατάλληλος διαχωρισμός των υλικών. Σε πολλές χώρες, η **Hilti** παραλαμβάνει το παλιό σας εργαλείο για ανακύκλωση. Ρωτήστε το σέρβις ή τον σύμβουλο πωλήσεων της **Hilti**.

▶ Μην πετάτε τα ηλεκτρικά εργαλεία, της ηλεκτρονικές συσκευές και τις επαναφορτιζόμενες μπαταρίες στον κάδο οικιακών απορριμμάτων!

RoHS (οδηγία για τον περιορισμό της χρήσης επικίνδυνων ουσιών)

Στον ακόλουθο σύνδεσμο θα βρείτε τον πίνακα επικίνδυνων ουσιών: qr.hilti.com/r11668382.

Στο τέλος αυτής της τεκμηρίωσης θα βρείτε ως κωδικό QR έναν σύνδεσμο για τον πίνακα RoHS.

Εγγύηση κατασκευαστή

▶ Για ερωτήσεις σχετικά με τους όρους εγγύησης απευθυνθείτε στον τοπικό συνεργάτη της **Hilti**.



מידע על הוראות הפעלה
על הוראות הפעלה אלו

- **אזהרה!** לפני השימוש במוצר יש לקרוא ולהבין את הוראות הפעלה המצורפות למוצר, כולל ההערות, הוראות הבטיחות והאזהרות, האירוס והמפרטים. יש ללמוד במיוחד את כל הוראות הבטיחות, האזהרות, המפרטים והפונקציות השונות של המוצר. התעלמות מהנחיה זו מובילה לסכנת התחשמלות, שריפה ופציעות קשות. שמור את הוראות הפעלה, כולל כל הוראות הבטיחות והאזהרות לצורך שימוש בעתיד.
- המוצרים של מיועדים למשתמש המקצועי, ורק אנשים מורשים, שעברו הכשרה מתאימה, ראשים לתפעל, לתחזק ולתקן אותם. אנשים אלה חייבים ללמוד באופן מיוחד את הסכנות האפשריות. המוצר מתואר והעזרים שלו עלולים להיות מסוכנים כאשר אנשים שלא עברו הכשרה מתאימה משתמשים בהם באופן לא מקצועי או כאשר משתמשים בהם שלא בהתאם לייעוד.
- הוראות הפעלה המצורפות נכתבו בהתאם לידיעות הטכנולוגיות במועד השליחה לרפוס. את הגרסה העדכנית ביותר אפשר למצוא תמיד בדף המוצר של Hilti. כדי להגיע לשם, יש לסרוק את קוד ה-QR בהוראות הפעלה האלה, מסומן בסמל
- אם אתה מעביר את המוצר לאדם אחר, מסור לו גם את הוראות הפעלה האלה.

הסבר הסימנים
אזהרות

האזהרות מזהירות מפני סכנות בשימוש במוצר. במדריך זה מופיעות מילות המפתח הבאות:

סכנה

סכנה!

◀ מציינת סכנה מיידית, המובילה לפציעות גוף קשות או למוות.

אזהרה

אזהרה!

◀ מציינת סכנה אפשרית, שיכולה להוביל לפציעות גוף קשות או למוות.

זהירות

זהירות!

◀ מציינת מצב שעלול להיות מסוכן ולהוביל לפציעות גוף או לנזקים לרכוש.

סמלים בהוראות הפעלה

הסמלים הבאים מופיעים בהוראות הפעלה אלה:

| | |
|--|--|
| | שים לב להוראות הפעלה |
| | הנחיות לשימוש ומידע שימושי נוסף |
| | טיפול נכון בחומרים למיחזור |
| | אין להשליך לפסולת הביתית מכשירים חשמליים וסוללות |

סמלים באירוס

הסמלים הבאים משמשים באירוס:

| | |
|---|--|
| | מספרים אלה מפנים לאירוס המתאים בתחילת הוראות הפעלה אלה. |
| 3 | המספרים באירוס מפנים לשלבי עבודה חשובים או לרכיבים שחשובים לשלבי העבודה. שלבי עבודה אלה או רכיבים אלה מודגשים בטקסט במספרים מתאימים, לדוגמה (3). |
| | מספרי הפריטים מופיעים באירוס סקירה ותואמים את המספרים במקרא בפרק סקירת המוצר . |
| | סימן זה אמור לעורר את תשומת לבך המיוחדת בעת השימוש במוצר. |



| | |
|--|----------------------------|
| | דירוג הגנה II (בידוד כפול) |
| | הובלה באמצעות מנוף אסורה |
| | תעבורת נתונים אלחוטית |

בטיחות
הוראות בטיחות כלליות לכלי עבודה חשמליים

⚠ אזהרה קרא את כל הוראות הבטיחות, ההנחיות, האיורים והנתונים הטכניים המצורפים לכלי העבודה החשמלי. אי ציות להנחיות עלול להוביל להתחשמלות, לשרפה ו/או לפציעות קשות.

שמור את כל הוראות הבטיחות וההנחיות לעיון בעתיד.

המונח "כלי עבודה חשמלי" המשמש בהוראות הבטיחות מתייחס לכלי עבודה חשמליים המחוברים לרשת החשמל (עם כבל חשמל) או לכלי עבודה חשמליים המופעלים באמצעות סוללה נטענת (ללא כבל חשמל).

בטיחות במקום העבודה

◀ **שמור על אזור העבודה שלך נקי ודאג לתאורה מספקת.** חוסר סדר או תאורה לקויה במקום העבודה עלולים לגרום לתאונות.

◀ **אין להפעיל את כלי העבודה החשמלי בסביבה שקיימת בה סכנת פיצוץ או שישנם בה נחלים, גזים או אבק דליקים.** כלי עבודה חשמליים יוצרים ניצוצות, שעלולים להצית את האבק או האדים.

◀ **הרחק ילדים ואנשים אחרים מכלי העבודה החשמלי במהלך השימוש בו.** אם דעתך תוסח אתה עלול לאבד את השליטה במכשיר.

בטיחות בחשמל

◀ **תקע החשמל של כלי העבודה החשמלי חייב להתאים לשקע החשמל.** אסור לשנות בשום אופן את תקע החשמל. אל תשתמש בשקע מתאם ביחד עם כלי עבודה חשמליים הכוללים הגנת הארקה. שימוש בתקעים חשמליים שלא עברו שיכוי ושקעי חשמל מתאימים מפחית את הסיכון להתחשמלות.

◀ **מנע מגע של הגוף בשטחים מוארקים כגון צינורות, גופי חימום, תנורים ומקררים.** קיימת סכנה גבוהה להתחשמלות כאשר הגוף שלך מוארק.

◀ **הרחק כלי עבודה חשמליים מגשם או רטיבות.** חדירת מים לכלי העבודה החשמלי מגדילה את הסיכון להתחשמלות.

◀ **אל תשתמש בכבל החשמל למטרות שלא לשמן הוא נועד, לדוגמה: אל תרים את כלי העבודה החשמלי באמצעות הכבל ואל תנסה לנתק את התקע משקע החשמל במשיכה מהכבל.** הרחק את הכבל מחום, שמן, פינות חדות או מחלקים נעים. כבלים שניזוקו או שהסתבכו בחלקים אחרים מגדילים את הסיכון להתחשמלות.

◀ **כאשר אתה עובד עם כלי העבודה החשמלי בחוץ, השתמש רק בכבל מאריך המיועד לשימוש חיצוני.** שימוש בכבל מאריך המתאים לשימוש חיצוני מפחית את הסיכוי להתחשמלות.

◀ **אם לא ניתן להימנע משימוש בכלי העבודה החשמלי בסביבה לחה, השתמש בממסר פחת.** השימוש בממסר פחת מפחית את הסיכון להתחשמלות.

בטיחות של אנשים

◀ **היה ערני, שים לב למה שאתה עושה, ופעל בתבונה כאשר אתה עובד עם כלי עבודה חשמלי.** אל תפעיל כלי עבודה חשמליים כשאתה עייף או תחת השפעת סמים, אלכוהול או תרופות. די ברגע אחד של חוסר תשומת-לב בזמן השימוש בכלי העבודה החשמלי כדי לגרום פציעות קשות.

◀ **לבש תמיד ציוד מגן ומשקפי מגן.** לבישת ציוד מגן אישי, כגון מסכת אבק, נעלי בטיחות מונעות החלקה, קסדת מגן או מגני שמיעה - בהתאם לסוג השימוש בכלי העבודה החשמלי - מקטינה את הסיכון לפציעות.

◀ **מנע הפעלה בשוגג.** ודא שכלי העבודה החשמלי כבוי לפני שאתה מחבר אותו לאספקת החשמל ו/או לפני שאתה מחבר את הסוללה ולפני הרמתו. אל תניח את אצבעך על המתג בזמן שאתה נושא את המכשיר ואל תחבר אותו לאספקת החשמל כאשר הוא מופעל, אחרת עלולות להיגרם תאונות.

◀ **הרחק כלי כוונון או מפתחות ברגים לפני שאתה מפעיל את כלי העבודה החשמלי.** כלי עבודה או מפתחות הנמצאים בקרבת חלקים מסתובבים עלולים לגרום פציעות.



- ◀ הימנע מתכונות גוף לא נכונות. עמוד באופן יציב ושמור תמיד על שיווי משקל. כך תוכל לשלוט טוב יותר בכלי העבודה החשמלי במצבים לא צפויים.
 - ◀ לבש בגדים מתאימים. אל תלבש בגדים רחבים או תכשיטים. הרחק את השער, הבגדים וכפפות מחלקים נעים. בגדים רופפים, תכשיטים ושעיר ארוך עלולים להיתפס בחלקים נעים.
 - ◀ כאשר ניתן להתקיין התקני שאיבת אבק ולכידה יש לוודא שהם מחוברים לחשמל, ויש להקפיד להשתמש בהם בצורה נכונה. שימוש בהתקן שאיבת אבק מקטיין את הסכנות הנובעות מהאבק.
 - ◀ אל תהיה שאגן בנושאי בטיחות ולא תתעלם מהוראות בטיחות של כלי עבודה חשמליים, גם אם שהשתמשת במכשיר פעמים רבות ואתה מכיר אותו היטב. התנהגות רשלנית עלולה להוביל לפציעות קשות בתוך שניות. שימוש וטיפול בכלי העבודה החשמלי
 - ◀ אל תפעיל עומס רב מדי על המכשיר. השתמש בכלי העבודה החשמלי המתאים לעבודה שאתה מבצע. כלי העבודה החשמלי המתאים מבטיח לך עבודה טובה ובטוחה יותר בתחום ההספק הנקוב.
 - ◀ אל ששתמש בכלי העבודה אם המתג שלו אינו תקין. כלי עבודה חשמלי שלא ניתן עוד להפעיל או לכבות אותו מהווה סכנה ויש לתקנו.
 - ◀ נתק את תקע החשמל מהשקע ו/או הסר את הסוללה לפני שאתה מבצע כוונונים במכשיר, מחליף כלים או לאחר שאתה מפסיק לעבוד עם המכשיר. אמצעי זהירות זה מונע הפעלה בשוגג של כלי העבודה החשמלי.
 - ◀ שמור כלי עבודה חשמליים שאינם בשימוש הרחק מיהיג ידם של ילדים. אל תאפשר לאנשים שאינם יודעים כיצד להשתמש במכשיר או שלא קראו את ההוראות להשתמש במכשיר. כלי עבודה חשמליים הם מסוכנים כאשר משתמשים בהם אנשים חסרי ניסיון.
 - ◀ טפל בכלי עבודה חשמליים ובאביזרים בהקפדה. בדוק אם החלקים הנעים פועלים בצורה חלקה ואינם נתקעים, אם ישנם חלקים שבורים או מוקוללים המשבשים את הפעולה התקינה של כלי העבודה החשמלי. לפני השימוש במכשיר דאג לתיקון חלקים לא תקינים. תאונות רבות נגרמו עקב תחזוקה לקויה של כלי עבודה חשמליים.
 - ◀ שמור על כלי החיתוך חדים ונקיים. כלי חיתוך מטופלים היטב, שלהביהם חדים נתקעים פחות וקלים יותר לתפעול.
 - ◀ השתמש בכלי העבודה החשמלי, באביזרים, בכלי העבודה הנוספים וכן הלאה בהתאם להוראות אלה. התחשב בתנאי העבודה ובפעולה שעליך לבצע. שימוש בכלי העבודה החשמלי למטרות אחרות מאלה שלשמן הוא מיועד עלול להיות מסוכן.
 - ◀ שמור על ידיות ואזורי אחיזה נקיים מלכלוך משומן ומגריד. ידיות ואזורי אחיזה חלקים אינם מאפשרים תפעול בטוח ושליטה טובה בכלי העבודה החשמלי במצבים לא צפויים.
- שיחות**
- ◀ דאג לתיקון כלי העבודה החשמלי שלך רק בידי טכנאים מוסמכים, המשתמשים בחלקי חילוף מקוריים בלבד. כך תבטיח שמירה על בטיחות העבודה במכשיר.

הוראות בטיחות לפטישוניים

הנחיות בטיחות לכל העבודות

- ◀ השתמש במגני שמיעה. רעש חזק עלול לפגוע בשמיעה.
- ◀ השתמש בידיית האחיזה הנוספות המצורפות למכשיר. אובדן השליטה במכשיר עלול לגרום לפציעות.
- ◀ אחז במכשיר במקומות האחיזה המבודדים כאשר אתה מבצע עבודות שבהן כלי הקידוח עלול לפגוע בקווי חשמלי מוסתרים או בכבל החשמל של המכשיר. מגע בקווים המוליכים זרם עלול להעביר זרם גם לחלקים מתכתיים במכשיר שלך ולגרום להתחשמלות.

הוראות בטיחות נוספות

בטיחות של אנשים

- ◀ השתמש במוצר רק בתנאי שהוא נמצא במצב טכני מושלם.
- ◀ אל תבצע בשום אופן מניפולציות או שינויים במוצר.
- ◀ במהלך השימוש במוצר המשתמש ואנשים הנמצאים בקרבת מקום חייבים ללבוש משקפי מגן, קסדת עבודה, מגני שמיעה וכפפות הגנה.
- ◀ השתמש בכפפות מגן לצורך החלפת כלים, כיוון שהכלי מתלטה במהלך העבודה.
- ◀ בעבודות פריצה יש לאבטח את האזור בצד הנגדי של מקום העבודה שלך. חומרים מעבודות הפריצה עשויים ליפול ולפצוע אנשים אחרים.
- ◀ ודא כי ידיית האחיזה הצדית מותקנת בצורה נכונה ומהודקת היטב. אחז את המוצר היטב תמיד בשתי ידיים בידיית האחיזה שלו. שמור על ידיית האחיזה יבשות, נקיות וללא שמן או גריד.
- ◀ השתמש עבור מוצר זה רק באזמל של Hilti עם חיבור TE-H.



- ◀ החלף את האדמל עם כלי במצב אופקי, אף פעם לא אנכי.
- ◀ הכנס את האדמל לתפסנית עד שאתה שומע אותו ננעל בצליל נקישה ברור וטבעת האזהרה הצהובה אינה גלויה עוד.
- ◀ דא שהאדמל נעול כהלכה. **שים לב:** אדמל לא נעול עלול להוביל לסכנות לא צפויות!
- ◀ הפעל את המוצר רק במצב עבודה, לא במצב הובלה!
- ◀ ערוך הפסקות בעבודה ותרגילים לשיפור זרימת הדם לאצבעות. הרעידות מהמכשיר עשויות לאחר עבודה ממושכת לגרום להפרעות בכלי הדם או במערכת העצבים של האצבעות, כפות הידיים או שורשי כף היד.
- ◀ המוצר אינו מיועד לשימוש בידי ילדים או אנשים חלשים שאינם בקיאים באופן תפעול המכשיר.
- ◀ הרחק את המכשיר ממישג ידם של ילדים.
- ◀ בדוק לפני תחילת העבודה את דירוג הסכנה של אבק החומר שבו תעבוד. השתמש בשואב אבק מקצועי בעל דירוג הגנה מאושר, התואם את תקנות החוק הנוגעות להגנה מאבק.
- ◀ השתמש במערכת שאיבת אבק או בשואב אבק נייד היכן שרק ניתן. אבק של חומרים דוגמת צבעים המכילים עופרת, סוג עץ מסוימים, בטון / קירות לבנים / אבנים המכילות קוורץ ומינרלים כגון מתכת עלולים להזיק לבריאות.
- ◀ דא לאאווור טוב במקום העבודה, ובמקרה הצורך לבש גם מסכת נשימה המתאימה לסוג האבק שבו אתה עובד. נגיעה בסוגי אבק אלה או שאיפתם עלולה לגרום לתגובות אלרגיות ו/או למחלות בכלי הנשימה של המשתמש או של אנשים הנמצאים בקרבת מקום. סוגי אבק מסוימים, כגון אבק של אלון או בוק, נחשבים מסרטנים, במיוחד בשילוב עם חומרים אחרים המשמשים לטיפול בעץ (כרומט, חומר הגנה לעץ). רק מומחים רשאים לעבוד בחומרים המכילים אסבסט.

בטיחות בחשמל

- ◀ לפני תחילת העבודה יש לבדוק אם ישנם כבלי חשמל, צינורות גז או מים נסתרים. חלקים מתכתיים חיצוניים במכשיר יכולים לגרום להתחשמלות כאשר הם נוגעים בשוגג בקווי חשמל.
- ◀ בדוק באופן סדיר את כבל החשמל של המוצר, ובמקרה שזיהית נזקים פנה לבעל מקצוע מורשה לצורך החלפתו. אם כבל החשמל של כלי העבודה החשמלי ניזוק, יש להחליפו בכבל חשמלי מתאים ומאושר, שאותו ניתן להשיג משירות הלקוחות שלנו. בדוק את הכבלים המאריכים באופן סדיר והחלף אותם אם ניזוקו. אם כבל החשמל או הכבל המאריך ניזוקו במהלך העבודה אסור לגעת בכבל. נתק את תקע החשמל משקע רשת החשמל. כבלים שניזוקו מהווים סכנה כיוון שהם יכולים לגרום להתחשמלות.
- ◀ כלי עבודה חשמליים שהתלכדו עקב עבודה תכופה בחומרים מוליכים יש להביא למעבדת שירות של Hilti לבדיקה באופן סדיר. אבק שנדבק לפני השטח של המכשיר, ובמיוחד אבק מחומרים מוליכים או לחות עלולים לגרום להתחשמלות.
- ◀ במקרה של הפסקת חשמל יש לכבות את כלי העבודה החשמלי ולנתק את התקע משקע רשת החשמל. כך תמנע הפעלה בשוגג של המוצר כאשר החשמל חוזר.

תיאור

1 סקירת המוצר

| | | | |
|---|--------------------------------|---|-------------------------|
| ① | ידיית אחיזה עם מתג הדלקה/כיבוי | ⑤ | חיבור ננעץ של כבל החשמל |
| ② | חיווי טיפולים | ⑥ | כבל חשמל עם חיבור מקודד |
| ③ | ידיית נשיאה | ⑦ | חריצי אוורור |
| ④ | ידיית אחיזה | ⑧ | תפסנית |

2 סקירת עגלת הובלה

| | | | |
|---|-----------------------------|---|--------------------------------|
| ① | ידיית | ⑤ | גלגלים |
| ② | אבטחת מטען | ⑥ | אבטחת גלגל (דיסקית, פין מפציל) |
| ③ | ידיית נעילה | ⑦ | פין לחיבור המכונה |
| ④ | מחזיק עבור חלקי בלאי (אדמל) | ⑧ | ידיית נשיאה |

שימוש בהתאם ליעוד

המוצר המתואר הוא פטיש חציבה המופעל ידנית, עם תפסנית מושווה בגודל 28 מ"מ. הוא מיועד לעבודות חציבה בבטון, בקירות לבנים ובאספלט. שימושים מותרים נוספים: הידוק וחפייה.
 ▶ מותר לחבר את המכשיר רק לרשת חשמל בעלת מתח ותדירות כמצוין על לוחית הדגם.



שימוש שגוי אפשרי

מוצר זה אינו מיועד לעבודה בחומרים המהווים סכנה בריאותית. מוצר זה אינו מיועד לעבודה בסביבה לחה.

חיווי טיפולים

פטיש החציבה כולל נורית חיווי טיפולים.

| משמעות | מצב |
|---|--|
| <ul style="list-style-type: none"> הגיע מועד הטיפול במכשיר. הבא את המוצר למעבדת שירות של Hilti. נזקים במוצר. הבא את המוצר למעבדת שירות של Hilti. | חיווי הטיפולים מאיר באדום. |
| <ul style="list-style-type: none"> שגיאה זמנית. המתן 10 שניות עד שההבהוב מפסיק. אם ההבהוב אינו מפסיק לאחר 10 שניות, נתק את תקע החשמל והמתן 2 דקות. אם ההבהוב אינו מפסיק, הבא את המוצר למעבדת שירות של Hilti. | חיווי הטיפולים מהבהב באדום. |
| <ul style="list-style-type: none"> הגנה מפני התחממות יתר. הנח למוצר להתקרר. | החיווי המציין שהמכשיר מוכן לעבודה מהבהב בירוק. |
| המוצר מוכן לעבודה. | החיווי המציין שהמכשיר מוכן לעבודה מאיר בירוק. |

הבא את המכשיר בזמן למעבדת שירות של Hilti. כך מכשירך יהיה תמיד כשיר לעבודה.

Active Vibration Reduction

המוצר מצויד במערכת Active Vibration Reduction (AVR), שמפחיתה את הרעידות באופן משמעותי.

מפרט אספקה

פטיש חציבה, הוראות הפעלה, גריד. גלגלת ההובלה זמינה כאביזר אופציונלי.

מוצרים נוספים המאושרים עבור המוצר שלך תמצא ב-Hilti Store או בכתובת: www.hilti.group

נתונים טכניים

את המתח הנקוב, הזרם הנקוב, התדירות ו/או ההספק הנקוב תמצא בלוחית הדגם הספציפית למדינתך.

בעת הפעלה באמצעות גנרטור או שנאי הספק המוצא שלהם חייב להיות לפחות כפול מההספק הנקוב המצוין על לוחית הדגם של המכשיר. מתח העבודה של השנאי או הגנרטור חייב להימצא תמיד בטווח שבין +5% לבין -15% ביחס למתח הנקוב של המכשיר.

| | |
|------------------|------------------------------------|
| 03 | דור המוצר |
| 9 אמפר | זרם נקוב |
| 27.1 ק"ג | משקל בהתאם להליך EPTA 01 |
| 85 ג'אול | אנרגיית הלימה בודדת לפי תהליך EPTA |
| 70 °C ... -20 °C | טמפרטורת אחסון |
| 55 °C ... -20 °C | טמפרטורת סביבה בעבודה |

מידע על רעשים וערכי רעידות

ערכי לחץ הקול והרעידות המצוינים בהוראות אלה נמדדו בהתאם לנוהל המדידה התקני, וניתן להשתמש בהם לצורך השוואה בין כלי עבודה חשמליים. הם מתאימים גם להערכה זמנית של העומסים.

הנתונים המצוינים תקפים לשימושים העיקריים בכלי העבודה החשמלי. אולם אם משתמשים בכלי העבודה החשמלי לשימושים אחרים, בשילוב אביזרים אחרים או אם המכשיר אינו עובר תחזוקה מספקת, הנתונים עשויים להשתנות. בעקבות זאת פריסת העומסים למשך זמן העבודה כולו עשויה להיות גבוהה באופן משמעותי.



לצורך הערכה מדויקת של העומסים יש לקחת בחשבון גם את הזמנים שבהם כלי העבודה כבוי או שבהם הוא אמנם פועל אך אינו בשימוש בפועל. בעקבות זאת פריסת העומסים למשך זמן העבודה כולו עשויה להיות נמוכה באופן משמעותי. יש לקבוע הנחיות בטיחות נוספות להגנה על המשתמש מפני ההשפעות של קול ו/או רעידות, כגון: תחזוקה של כלי העבודה החשמלי ושל כלי העבודה המחוברים, שמירה על ידיים חמות, ארגון תהליכי העבודה.

מידע מפורט על גרסאות תקני **EN 62841** הישימים תמצא בתמונת הצהרת התאימות 229.

מידע על רעשים

| | |
|--------------------|--------------------------------------|
| TE 3000-AVR | |
| 106 dB(A) | רמת הספק קול (L_{WA}) |
| 3 dB(A) | אי-ודאות ברמת הספק הקול (K_{WA}) |
| 98 dB(A) | רמת לחץ קול (L_{pA}) |
| 3 dB(A) | אי-ודאות ברמת לחץ קול (K_{pA}) |

מידע על רעידות

| | |
|--------------------|-------------------------|
| TE 3000-AVR | |
| 6.3 מ'שנ"2 | חציבה ($a_{h, Cheq}$) |
| 1.5 מ'שנ"2 | אי ודאות (K) |

שימוש בכבל מאריך

אזהרה

סכנה עקב כבל פגום! אם כבל החשמל או הכבל המאריך ניזוקו במהלך העבודה אסור לגעת בכבל. נתק את תקע החשמל משקע רשת החשמל.

◀ בדוק באופן סדיר את כבל החשמל של המכשיר, ובמקרה שזיהית נזקים פנה לבעל מקצוע מורשה לצורך החלפתו.

- השתמש אך ורק בכבלים מאריכים בעלי חתך רוחב גדול דיו, שאושרו לסוג השימוש שלך. אחרת ייתכן שהמכשיר לא יעבוד במלוא העצמה והכבל יתחמם מדי.
 - בדוק את הכבל המאריך באופן סדיר לאיתור נזקים.
 - החלף את הכבל המאריך אם ניזוק.
 - לעבודה בחוץ השתמש אך ורק בכבל מאריך שאושר לעבודה בחוץ ומסומן בהתאם.
- את חתכי הרוחב המינימליים המומלצים ואורכי הכבלים המרביים תמצא כקוד QR בסוף תיעוד זה.

הכנה לעבודה

זהירות

סכנת פציעה! תחילת תנוע לא מכוונת של המוצר.

◀ נתק את תקע החשמל לפני שאתה מבצע כוונונים במכשיר או מחליף אביזרים.

ציית להוראות הבטיחות והאזהרות שבתיעוד זה ולא לה המצוינות על המוצר.

כלי 3

השתמש עבור מוצר זה רק באזמל של **Hilti** עם חיבור **TE-H**.

אזמלים אחרים אינם ננעלים בצורה תקינה, וטבעת האזהרה הצהובה בנעילת הכלי נותרת גלויה. היא מראה שהכלי המחובר אינו מתאים לפטיש חציבה זה!

◀ בדוק לפני כל שימוש שטבעת האזהרה הצהובה בנעילת הכלי אינה גלויה עוד.

חיבור כלי 4

בדוק את הכלי לפני כל שימוש כדי לאתר נזקים ושחיקה לא אחידה, ובמקרה הצורך החלף אותו.

1. שמן קלות את הקנה של הכלי.

2. הכנס את האזמל עם חיבור ה-**TE-H** לתוך התפסנית עד שאתה שומע אותו ננעל בצליל נקישה ברור וטבעת האזהרה הצהובה אינה גלויה עוד.



3.משוך את הכלי כדי לוודא שהוא נעול היטב.

השתמש רק בגריד מקורי של Hilti. שימוש בגריד לא מתאים עלול לגרום נזק למוצר.



חיבור כבל חשמל בשלף 5

⚠ אזהרה

סכנת פציעה עקב זרם דלף במגעים מלוכלכים.

יש לחבר חיבורים חשמליים נשלפים למכשיר רק במצב נקי, יבש וללא מתח.

1. ננעץ את התקע החשמלי הנשלף, המקודד במכשיר עד הסוף, עד שאתה שומע אותו ננעל.
2. חבר את תקע החשמל לשקע רשת החשמל.

Hilti ממליצה להשאיר את כבל החשמל הנשלף מחובר לכלי תמיד. נתק את כבל החשמל הנשלף רק אם הוא נקרע או ניזוק.



תפעול

⚠ אזהרה

סכנה עקב כבל פגום! אם כבל החשמל או הכבל המאריך ניזוקו במהלך העבודה, נתק את מיד את המכשיר עם הכבל מרשת החשמל. אל תיגע במקום הפגום!

◀ בדוק באופן סדיר את כל הכבלים. החלף כבל מאריך לא תקין. אם כבל החשמל פגום, פנה לחשמלאי מוסמך לצורך החלפתו.

ככלל מומלץ להשתמש במפסק הגנה (RCD) בעל זרם התרה של 30 mA.

הפעלת פטיש החציבה 6

1. לחץ ידית האחידה ומתג ההדלקה/כיבוי ביחד עד הסוף.

◀ פטיש החציבה מתחיל לפעול.

2. ששמו על מתג ההדלקה/כיבוי לחוץ במהלך העבודה.

◀ בנוסף לכך אתה יכול לשלוט בביצועי המכונה באמצעות לחיצת ידית האחידה.

בהפסקה ארוכה מדקה אחת המכונה חוזרת למצב המקורי. כדי להפעיל אותה מחדש עליך לחוץ את ידית האחידה ומתג ההדלקה/כיבוי.



חציבה 7

ניתן למקם את האדמל ב-6 מצבים שונים (מרווחים של 60°). כך ניתן לעבוד באזמלים שטוחים ומעוצבים במצב העבודה הטוב ביותר.



1. חבר את תקע החשמל לשקע רשת החשמל.

2. הצב את האדמל כ-80-100 מ"מ (3 1/8" - 4") מהקצה.

3. לחץ את ידית האחידה ומתג ההדלקה/כיבוי עד הסוף.

4. התחל בחציבה בזווית של 90° למשטח הבטון וכוון את החוד לכיוון הקצה. שנה כעת את הזווית לכיוון 70° עד 80° ושבור את החומר.

◀ בעבודה עם ברזל דיון הולך את האדמל תמיד כנגד קצה החומר ולא כנגד מוטות הדיון.

עבודה בטמפרטורות נמוכות



המכשיר זקוק לטמפרטורת מינימום מסוימת לפני שמערכת ההלימה תתחיל לעבוד. כדי להגיע לטמפרטורה זו יש להצמיד את המכשיר לחומר ולאפשר לו לעבוד במהירות סרק לזמן קצר. במקרה הצורך חזור על תהליך זה עד שמערכת ההלימה מתחילה לעבוד.

הוצאת כלי 8

⚠ אזהרה

סכנת פציעה הכל מתחמם בעבודה והקצוות שלו עלולים להיות חדים.

◀ לבש געלי בטיחות בעת החלפת כלי קידוח.



1. נתק את תקע החשמל משקע רשת החשמל.
2. משוך את נעילת הכלים לאחור עד הסוף.
3. הוצא את הכלי.
4. **⚠️ שיים לב!** אל תניח כלי חם על חומרים דליקים מאוד.

ניתוק כבל חשמל בשלף מהמכשיר החשמלי

1. נתק את תקע החשמל משקע רשת החשמל.
2. לחץ על לחצן הנעילה ומשוך את התקע החשמלי הנשלף, המקודד החוצה.
3. בנתק את כבל החשמל מהמכשיר.

Hilti ממליצה להשאיר את כבל החשמל הנשלף מחובר לכלי תמיד. נתק את כבל החשמל הנשלף רק אם הוא נקרע או ניזוק.

טיפול ותחזוקה

⚠️ אזהרה

סכנת התחשמלות! עבודות טיפול ותחזוקה כאשר תקע החשמל מחובר לשקע עלולות להוביל לפציעות ולכוויות קשות. לפני ביצוע עבודות טיפול או תחזוקה כלשהן יש להקפיד ולנתק את תקע החשמל!

טיפול

- הסר בזהירות לכלוך שנדבק.
- נקה בזהירות את חריצי האוורור באמצעות מברשת יבשה.
- נקה את גוף המכשיר רק בעזרת מטלית לחה מעט. אין להשתמש בחומרי טיפול המכילים טיליקון, מאחר שהם עלולים לפגוע בחלקי הפלסטיק.

תחזוקה

⚠️ אזהרה

סכנת התחשמלות! תיקון לא מקצועי של רכיבים חשמליים עלול לגרום לפציעות קשות ולכוויות. רק חשמלאים מורשים רשאים לבצע תיקונים ברכיבים חשמליים.

- יש לבדוק באופן סדיר את כל החלקים הגלויים כדי לאתר נזקים ולוודא שכל הרכיבים פועלים באופן תקין.
- אם ישנם נזקים ו/או תקלות אין להפעיל את המוצר. הבא מיד את המכשיר לתיקון במעבדת שירות של Hilti.
- לאחר עבודות טיפול ותחזוקה יש להקפיד ולחבר את כל התקני ההגנה ולבדוק את תפקוד המכשיר.

לצורך הפעלה בטוחה של המכשיר יש להשתמש רק בחלקי חילוף וחומרים מתכלים מקוריים. את חלקי החילוף, החומרים המתכלים והאביזרים שאושרו על-ידנו עבור המוצר שלך תמצא ב-Hilti Store שלך או בכתובת: www.hilti.group

הובלה ואחסון

הובלה

- ◀ אין להוביל את המוצר כאשר מחובר אליו כלי עבודה.
- ◀ ודא שהמכשיר יציב בהובלה.
- ◀ לאחר כל הובלה בדוק את כל החלקים הגלויים לאיתור נזקים ובדוק תפקוד תקין של כל רכיבי ההפעלה.

אחסון

- ◀ יש להקפיד לנתק את התקע לפני האחסון.
- ◀ יש לאחסן מוצר זה במקום יבש הרחק משהיג ים של ילדים ואנשים לא מורשים.
- ◀ לאחר כל אחסון ממושך בדוק את כל החלקים הגלויים לאיתור נזקים ובדוק תפקוד תקין של כל רכיבי ההפעלה.

הובלה באמצעות עגלת הובלה

⚠️ אזהרה

סכנת פציעה עקב משקל גדול פטיש החציבה כבד. השתמש במידת האפשר בעגלת הובלה. אם אין בנמצא עגלת הובלה, יש להוביל תמיד את פטיש החציבה בשניים.



אל תעמיד את עגלת ההובלה על דרך משופעת.
 ודא כי העגלה עומדת יציב.
 ודא שהדרך פנויה ובטוחה.

- הצב את פטיש החציבה על הפין לחיבור המכונה בעגלת ההובלה.
- אבטח את פטיש החציבה במהלך ההובלה בעזרת ידיית הנעילה.
- תקע את האזמל עד לעמדת הנעילה במחזיק של ציוד הבלאי

תיקון תקלות

אם מתרחשת תקלה שאינה מוסברת בטבלה זו או שאינך יכול לתקן בעצמך, פנה לשירות של Hilti.

איתור תקלות

| תקלה | סיבה אפשרית | פתרון |
|---|--|--|
| פטיש החציבה אינו מתחיל לפעול. | מתבצע אתחול של המערכת האלקטרונית (אורך עד 4 שניות מרגע חיבור המכשיר לחשמל) | ◀ כבה את המכשיר והדלק אותו מחדש. |
| | אספקת החשמל נותקה | ◀ חבר מכשיר חשמלי אחר ובדוק אם הוא פועל. |
| | חסימת הפעלה האלקטרונית נכנסה לפעולה לאחר ניתוק החשמל | ◀ כבה את המכשיר והדלק אותו מחדש. |
| | גנרטור במצב שינה | ◀ העמס על הגנרטור באמצעות צרכן שני (כגון תאורת אתר בנייה). לאחר מכן כבה את המכשיר והדלק אותו מחדש. |
| | כבל החשמל הנשלף אינו מחובר נכון | ◀ חבר את כבל החשמל הנשלף למכשיר החשמלי בצורה נכונה. |
| חיווי הטיפולים מאיר באדום. | נדקים למכשיר או הגיע מועד טיפול | ◀ הבא את המכשיר לתיקון במעבדות שירות של Hilti בלבד. |
| חיווי הטיפולים מהבהב באדום. | שגיאה זמנית | ◀ המתן 10 שניות עד שההבהב מפסיק. ◀ אם ההבהב אינו מפסיק לאחר 10 שניות, נתק את תקע החשמל והמתן 2 דקות. ◀ אם ההבהב אינו מפסיק, הבא את המוצר למעבדות שירות של Hilti. |
| | מתח החשמל גבוה מדי | ◀ החלף את השקע החשמלי. בדוק את הרשת. |
| חיווי המציין שהמכשיר מוכן לעבודה מהבהב בירוק. | הגנה מפני התחממות יתר | ◀ הנח למוצר להתקרר. ◀ נקה את חריצי האוורור. עדיין תתאפשר הפעלה במצב סרק. |
| אין הלימה. | המכשיר קר מדי | ◀ הצמד את פטיש החציבה לחומר ואפשר לו לעבוד במצב סרק. חזור על הפעולה לפי הצורך עד שמערכת ההלימה מתחילה לעבוד. |
| פטיש החציבה הולם בתדירות נמוכה מאוד. | הלימת סרק (הפטיש אינו הולם על החומר) | ◀ הרפה מהמתג והפעל מחדש את המכונה, או: ◀ לחץ על המתג, ובלוי להרפות ממנו לחץ גם את ידיית האחיזה עד הסוף. |



| תקלה | סיבה אפשרית | פתרון |
|---|---|---|
| פטיש החציבה אינו מתחיל לעבוד או שהוא נכבה במהלך העבודה. | הכבל המאריך ארוך מדי ו/או הקוטר שלו קטן מדי | ◀ השתמש בכבל מאריך באורך נכון ו/או בעל קוטר גדול מספיק. |

סילוק

המוצרים של Hilti מיוצרים בחלקם מגדול מחומרים ניתנים למיחזור. כדי שניתן יהיה למחזרם דרושה הפרדת חומרים מקצועית. במדינות רבות Hilti תקבל את המכשיר הישן שלך בחזרה לצורך מיחזור. פנה לשירות של Hilti או למשווק.

◀ אין להשליך כלי עבודה חשמליים, כלים אלקטרוניים וסוללות לפסולת הביתית!

RoHS (תקנה להגבלת השימוש בחומרים מסוכנים)

בקישור הבא תמצא את טבלת החומרים המסוכנים: qr.hilti.com/r11668382.
קישור לטבלת RoHS תמצא בסוף תיעוד זה, בצורת קוד QR.

אחריות יצרן

◀ אם יש לך שאלות בנושא תנאי האחריות, אנא פנה למשווק Hilti הקרוב אליך.









Konformitätserklärung

Konformitätserklärung

Der Hersteller erklärt in alleiniger Verantwortung, dass das hier beschriebene Produkt mit der geltenden Gesetzgebung und den geltenden Normen übereinstimmt.

Die Technischen Dokumentationen sind hier hinterlegt:

Hilti Entwicklungsgesellschaft mbH | Zulassung Geräte | Hiltistraße 6 | 86916 Kaufering, DE

Produktangaben

| | |
|--------------|---------------|
| Meißelhammer | TE 3000-AVR |
| Generation | 03 |
| Serien-Nr. | 1-99999999999 |

Option: Details zu 2000/14/EG

Details zu 2000/14/EG:

| |
|--|
| Gemessener Schalleistungspegel (L_{WA}): 105 dB(A) |
| Grantierter Schalleistungspegel (L_{WAd}): 108 dB(A) |
| Bewertungsverfahren der Konformität gemäß Anhang VI |
| Benannte Prüfstelle Nr. 0044: TÜV NORD CERT GmbH, Am TÜV 1, 45307 Essen, Germany |

Declaration of conformity

Declaration of conformity

The manufacturer declares, on his sole responsibility, that the product described here complies with the applicable legislation and standards.

The technical documentation is filed here:

Hilti Entwicklungsgesellschaft mbH | Tool Certification | Hiltistrasse 6 | D-86916 Kaufering, Germany

Product information

| | |
|------------|---------------|
| Breaker | TE 3000-AVR |
| Generation | 03 |
| Serial no. | 1-99999999999 |

Option: Details on 2000/14/EG

Details on 2000/14/EG:

| |
|--|
| Measured sound power level (L_{WA}): 105 dB(A) |
| Guaranteed sound power level (L_{WAd}): 108 dB(A) |
| Conformity assessment procedure in accordance with Annex VI |
| Notified body No. 0044: TÜV NORD CERT GmbH, Am TÜV 1, 45307 Essen, Germany |

Conformiteitsverklaring

Conformiteitsverklaring

Als de uitsluitend verantwoordelijke voor het hier beschreven product verklaart de fabrikant dat het voldoet aan de geldende voorschriften en normen.

De technische documentatie is hier te vinden:

Hilti Entwicklungsgesellschaft mbH | Zulassung Geräte | Hiltistraße 6 | 86916 Kaufering, DE

Productinformatie

| | |
|-------------|---------------|
| Beitelhamer | TE 3000-AVR |
| Generatie | 03 |
| Serienr. | 1-99999999999 |



Optie: Details over 2000/14/EG**Details over 2000/14/EG:**

| |
|---|
| Gemeten geluidsvermogensniveau (L_{WA}): 105 dB(A) |
| Gegarandeerd geluidsvermogensniveau (L_{WAd}): 108 dB(A) |
| Conformiteitsbeoordelingsprocedure overeenkomstig bijlage VI |
| Aangewezen testinstantie nr. 0044: TÜV NORD CERT GmbH, Am TÜV 1, 45307 Essen, Germany |

Déclaration de conformité**Déclaration de conformité**

Le fabricant déclare sous sa seule et unique responsabilité que le produit décrit ici est conforme aux directives et normes en vigueur.

Pour obtenir les documentations techniques, s'adresser à :

Hilti Entwicklungsgesellschaft mbH | Zulassung Geräte | Hiltistraße 6 | 86916 Kaufering, DE

Caractéristiques produit

| | |
|-------------|---------------|
| Burineur | TE 3000-AVR |
| Génération | 03 |
| N° de série | 1-99999999999 |

Option: Détails sur 2000/14/EG**Détails sur 2000/14/EG:**

| |
|--|
| Niveau de puissance acoustique mesuré (L_{WA}): 105 dB(A) |
| Niveau de pression acoustique garanti (L_{WAd}): 108 dB(A) |
| Procédure d'évaluation de la conformité conformément à l'annexe VI |
| Organisme de contrôle désigné n° 0044 : TÜV NORD CERT GmbH, Am TÜV 1, 45307 Essen, Germany |

Dichiarazione di conformità**Dichiarazione di conformità**

Il produttore dichiara, sotto la sua sola responsabilità, che il prodotto qui descritto è conforme alla legislazione e alle norme in vigore.

Le documentazioni tecniche sono archiviate qui:

Hilti Entwicklungsgesellschaft mbH | Zulassung Geräte | Hiltistraße 6 | 86916 Kaufering, DE

Dati prodotto

| | |
|------------------------|---------------|
| Martello scalpellatore | TE 3000-AVR |
| Generazione | 03 |
| N. di serie | 1-99999999999 |

Opzione: Dettagli relativi a 2000/14/EG**Dettagli relativi a 2000/14/EG:**

| |
|--|
| Livello di potenza sonora misurato (L_{WA}): 105 dB(A) |
| Livello di potenza sonora garantito (L_{WAd}): 108 dB(A) |
| Procedura di valutazione della conformità secondo l'appendice VI |
| Organismo di controllo designato n. 0044: TÜV NORD CERT GmbH, Am TÜV 1, 45307 Essen, Germany |

Declaración de conformidad**Declaración de conformidad**

Bajo su exclusiva responsabilidad, el fabricante declara que el producto aquí descrito cumple con la legislación y normas vigentes.



La documentación técnica se encuentra depositada aquí:

Hilti Entwicklungsgesellschaft mbH | Zulassung Geräte | Hiltistraße 6 | 86916 Kaufering, DE

Datos del producto

| | |
|-------------------|----------------|
| Martillo rompedor | TE 3000-AVR |
| Generación | 03 |
| N.º de serie | 1-999999999999 |

Opción: Más información sobre 2000/14/EG

Más información sobre 2000/14/EG

| |
|---|
| Nivel de potencia acústica medido (L_{WA}): 105 dB(A) |
| Nivel de potencia acústica admisible ($L_{WA,d}$): 108 dB(A) |
| Procedimiento de evaluación de la conformidad según el anexo VI |
| Centro de pruebas notificado n.º 0044: TÜV NORD CERT GmbH, Am TÜV 1, 45307 Essen, Germany |

Declaração de conformidade

Declaração de conformidade

O fabricante declara, sob sua única e exclusiva responsabilidade, que o produto aqui descrito está em conformidade com a legislação vigente e as normas em vigor.

As documentações técnicas estão aqui guardadas:

Hilti Entwicklungsgesellschaft mbH | Zulassung Geräte | Hiltistraße 6 | 86916 Kaufering, DE

Dados do produto

| | |
|-------------------|----------------|
| Martelo demolidor | TE 3000-AVR |
| Geração | 03 |
| N.º de série | 1-999999999999 |

Opción: Detalhes sobre 2000/14/EG

Detalhes sobre 2000/14/EG:

| |
|--|
| Nível de potência acústica medido (L_{WA}): 105 dB(A) |
| Nível de potência acústica garantido ($L_{WA,d}$): 108 dB(A) |
| Método de avaliação da conformidade de acordo com o anexo VI |
| Organismo de ensaio designado n.º 0044: TÜV NORD CERT GmbH, Am TÜV 1, 45307 Essen, Germany |

Deklaracja zgodności

Deklaracja zgodności

Producent deklaruje z pełną odpowiedzialnością, że opisany tutaj produkt jest zgodny z obowiązującym prawem i obowiązującymi normami.

Techniczna dokumentacja zapisana jest tutaj:

Hilti Entwicklungsgesellschaft mbH | Zulassung Geräte | Hiltistraße 6 | 86916 Kaufering, DE

Dane o produkcie

| | |
|----------------|----------------|
| Młot dłutujący | TE 3000-AVR |
| Generacja | 03 |
| Nr seryjny | 1-999999999999 |



Szczegóły do 2000/14/EG:

| |
|--|
| Zmierzony poziom mocy akustycznej (L_{WA}): 105 dB(A) |
| Dopuszczalny poziom mocy akustycznej (L_{WAd}): 108 dB(A) |
| Procedura oceny zgodności zgodnie z załącznikiem VI |
| Wyznaczony organ kontrolny nr 0044: TÜV NORD CERT GmbH, Am TÜV 1, 45307 Essen, Germany |

Prohlášení o shodě**Prohlášení o shodě**

Výrobce prohlašuje na výhradní zodpovědnost, že zde popsany výrobek odpovídá platným zákonům a splňuje platné normy.

Technické dokumentace jsou uloženy zde:

Hilti Entwicklungsgesellschaft mbH | Zulassung Geräte | Hiltistraße 6 | 86916 Kaufering, DE

Údaje o výrobku

| | |
|----------------|---------------|
| Sekací kladivo | TE 3000-AVR |
| Generace | 03 |
| Sériové číslo | 1-99999999999 |

Volitelná možnost: Podrobnosti k 2000/14/EG

Podrobnosti k 2000/14/EG:

| |
|---|
| Naměřená hladina akustického výkonu (L_{WA}): 105 dB(A) |
| Zaručená hladina akustického výkonu (L_{WAd}): 108 dB(A) |
| Postup posuzování shody podle dodatku VI |
| Notifikovaná zkušebna č. 0044: TÜV NORD CERT GmbH, Am TÜV 1, 45307 Essen, Germany |

Vyhlasenie o zhode**Vyhlasenie o zhode**

Výrobca na vlastnú zodpovednosť vyhlasuje, že tu opísaný výrobok zodpovedá platným právnym predpisom a normám.

Technická dokumentácia je uložená tu:

Hilti Entwicklungsgesellschaft mbH | Zulassung Geräte | Hiltistraße 6 | 86916 Kaufering, DE

Údaje o výrobku

| | |
|-----------------|---------------|
| Sekacie kladivo | TE 3000-AVR |
| Generácia | 03 |
| Sériové číslo | 1-99999999999 |

Volitelná možnost: Podrobnosti o 2000/14/EG

Detaily k 2000/14/EG:

| |
|--|
| Odmeraná hladina akustického výkonu (L_{WA}): 105 dB(A) |
| Garantovaná hladina akustického výkonu (L_{WAd}): 108 dB(A) |
| Postup posudzovania zhody podľa dodatku VI |
| Skúšobňa č. 0044: TÜV NORD CERT GmbH, Am TÜV 1, 45307 Essen, Germany |

Megfelelőségi nyilatkozat**Megfelelőségi nyilatkozat**

A gyártó kizárólagos felelőssége tudatában kijelenti, hogy ez a termék megfelel az érvényben lévő törvényeknek és szabványoknak.

A műszaki dokumentáció helye:



Termékadatok

| | |
|--------------|---------------|
| Vésőkalapács | TE 3000-AVR |
| Generáció | 03 |
| Sorozatszám | 1-99999999999 |

Opció: Részletek a 2000/14/EG szabványra vonatkozóan

2000/14/EG részletesen kifejtve:

| |
|---|
| Mért hangnyomásszint (L_{WA}): 105 dB(A) |
| Garantált hangteljesítményszint ($L_{WA,d}$): 108 dB(A) |
| A VI. melléklet szerinti megfelelésértékelési eljárás |
| A bejelentett 0044. sz. ellenőrzőhely: TÜV NORD CERT GmbH, Am TÜV 1, 45307 Essen, Germany |

Izjava o skladnosti

Izjava o skladnosti

Proizvajalec na lastno odgovornost izjavlja, da tukaj opisani izdelek ustreza veljavni zakonodaji in veljavnim standardom.

Tehnična dokumentacija je na voljo tukaj:

Hilti Entwicklungsgesellschaft mbH | Zulassung Geräte | Hiltistraße 6 | 86916 Kaufering, DE

Informacije o izdelku

| | |
|-----------------|---------------|
| Rušilno kladivo | TE 3000-AVR |
| Generacija | 03 |
| Serijska št. | 1-99999999999 |

Možnost: Podrobnosti o 2000/14/EG

Podrobnosti o 2000/14/EG:

| |
|---|
| Izmerjena raven zvočne moči (L_{WA}): 105 dB(A) |
| Zagotovljena raven zvočne moči ($L_{WA,d}$): 108 dB(A) |
| Postopek ugotavljanja skladnosti v skladu s Prilogo VI |
| Imenovani preizkuševalni organ št. 0044: TÜV NORD CERT GmbH, Am TÜV 1, 45307 Essen, Germany |

Izjava o sukladnosti

Izjava o sukladnosti

Proizvođač pod vlastitim odgovornošću izjavljuje da je ovdje opisani proizvod sukladan s važećim zakonodavstvom i normama.

Tehnička dokumentacija kod:

Hilti Entwicklungsgesellschaft mbH | Zulassung Geräte | Hiltistraße 6 | 86916 Kaufering, DE

Podaci o proizvodu

| | |
|------------------|---------------|
| Čekić za rušenje | TE 3000-AVR |
| Generacija | 03 |
| Serijski br. | 1-99999999999 |



Опция: Деталји о 2000/14/EG

Деталји о 2000/14/EG:

| |
|---|
| Измјерена разина звучне снаге (L_{WA}): 105 dB(A) |
| Зјамчена разина звучне снаге (L_{WAd}): 108 dB(A) |
| Postupak vrednovanja sukladnosti prema prilogu VI Imenovano tijelo za ispitivanje br. 0044: TÜV NORD CERT GmbH, Am TÜV 1, 45307 Essen, Germany |

Izjava o usklađenosti**Izjava o usklađenosti**

Pod vlastitom odgovornošću proizvođač izjavljuje da je ovde opisani proizvod u skladu sa važećim zakonskim propisima i normama.

Tehnička dokumentacija se čuva ovde:

Hilti Entwicklungsgesellschaft mbH | Zulassung Geräte | Hiltistraße 6 | 86916 Kaufering, DE

Podaci o proizvodu

| | |
|--------------|---------------|
| Čekić dleto | TE 3000-AVR |
| Generacija | 03 |
| Serijski br. | 1-99999999999 |

Опция: Деталји о 2000/14/EG

Деталји о 2000/14/EG:

| |
|--|
| Izmeren nivo jačine zvuka (L_{WA}): 105 dB(A) |
| Grantovani nivo jačine zvuka (L_{WAd}): 108 dB(A) |
| Postupak procene usklađenosti prema prilogu VI Ovlašćeno telo za ispitivanje br. 0044: TÜV NORD CERT GmbH, Am TÜV 1, 45307 Essen, Germany |

Декларация соответствия нормам**Декларация соответствия нормам**

Настоящим фирма-изготовитель с полной ответственностью заявляет, что данное изделие соответствует действующим директивам и нормам.

Техническая документация (оригиналы) хранится здесь:

Hilti Entwicklungsgesellschaft mbH | Zulassung Geräte | Hiltistraße 6 | 86916 Kaufering, Германия

Указания к изделию

| | |
|------------------|---------------|
| Отбойный молоток | TE 3000-AVR |
| Поколение | 03 |
| Серийный № | 1-99999999999 |

Опция: Подробнее о 2000/14/EG

Подробнее о 2000/14/EG

| |
|--|
| Измеренный уровень звуковой мощности (L_{WA}): 105 dB(A) |
| Гарантированный уровень звуковой мощности (L_{WAd}): 108 dB(A) |
| Процедура оценки соответствия согласно приложению VI Уполномоченный орган контроля № 0044: TÜV NORD CERT GmbH, Am TÜV 1, 45307 Essen, Germany |



Декларация за съответствие

Декларация за съответствие

Производителят декларира на собствена отговорност, че описаният тук продукт отговаря на приложимото законодателство и действащите стандарти.

Техническата документация се съхранява тук:

Hilti Entwicklungsgesellschaft mbH | Zulassung Geräte | Hiltistraße 6 | 86916 Kaufering, DE

Данни за продукта

| | |
|--------------|---------------|
| Ударен секач | TE 3000-AVR |
| Поколение | 03 |
| Сериен № | 1-99999999999 |

Опция: Подробности към 2000/14/EG

Подробности към 2000/14/EG:

| |
|---|
| Измерено ниво на звукова мощност (L_{WA}): 105 дБ(A) |
| Гарантирано ниво на шум ($L_{WA,d}$): 108 дБ(A) |
| Процедура за оценка на съответствието съгласно приложение VI Определен изпитателен център № 0044: TÜV NORD CERT GmbH, Am TÜV 1, 45307 Essen, Germany |

Declarație de conformitate

Declarație de conformitate

Producătorul declară pe proprie răspundere că produsul descris aici corespunde legislației și normelor în vigoare.

Documentațiile tehnice sunt сточате aici:

Hilti Entwicklungsgesellschaft mbH | Zulassung Geräte | Hiltistraße 6 | 86916 Kaufering, DE

Date despre produs

| | |
|--------------------|---------------|
| Ciocan de дăltuire | TE 3000-AVR |
| Генераția | 03 |
| Număr de serie | 1-99999999999 |

Опțiune: Detalii pentru 2000/14/EG

Detalii pentru 2000/14/EG:

| |
|--|
| Нивелул мăсурат ал путери а акустике (L_{WA}): 105 dB(A) |
| Нивелул гаранат ал путери а акустике ($L_{WA,d}$): 108 dB(A) |
| Процедурa де евалуаре а конформитății în конформитате ку анexa VI Centrul de încercări notificat nr. 0044: TÜV NORD CERT GmbH, Am TÜV 1, 45307 Essen, Germany |

Δήλωση συμμόρφωσης

Δήλωση συμμόρφωσης

Ο κατασκευαστής δηλώνει ως μόνος υπεύθυνος ότι το προϊόν που περιγράφεται εδώ ικανοποιεί την ισχύουσα νομοθεσία και τα ισχύοντα πρότυπα.

Τα έγγραφα τεχνικής τεκμηρίωσης υπάρχουν εδώ:

Hilti Entwicklungsgesellschaft mbH | Zulassung Geräte | Hiltistraße 6 | 86916 Kaufering, DE

Στοιχεία προϊόντος

| | |
|------------|---------------|
| Σκαπτικό | TE 3000-AVR |
| Γενιά | 03 |
| Αρ. σειράς | 1-99999999999 |



Λεπτομέρειες για τον κανονισμό 2000/14/EG:Μετρημένο επίπεδο στάθμης ήχου (L_{WA}): 105 dB(A)Εγγυημένο επίπεδο στάθμης ήχου (L_{WAd}): 108 dB(A)

Μέθοδος αξιολόγησης της συμμόρφωσης σύμφωνα με το παράρτημα VI

Κοινοποιημένος οργανισμός αρ. 0044: TÜV NORD CERT GmbH, Am TÜV 1, 45307 Essen, Germany



הצרת תאימות
הצרת תאימות

היצרן מצהיר באחריותו הבלעדית כי המוצר המתואר כאן עונה על דרישות החוק התקפות והתקנים התקפים. התיעוד הסכני שמור כאן:

Hilti Entwicklungsgesellschaft mbH | Zulassung Geräte | Hiltistraße 6 | 86916 Kaufering, Germany

נתוני המוצר

| | |
|--------------|------------|
| TE 3000-AVR | פטיש חציבה |
| 03 | דור |
| 9999999999-1 | מס' סידורי |

אפשרות: פרטים על 2000/14/EG

פרטים על 2000/14/EG

| |
|---|
| רמת הספק קול שנמדדה (L_{WA}) : 105 dB(A) |
| רמת הספק קול מובטחת (L_{WAd}) : 108 dB(A) |
| הליך הערכה של התאימות על פי נספח VI |
| מוסד הבדיקה המצוין מס' 0044: TÜV NORD CERT GmbH, Am TÜV 1, 45307 Essen, Germany |

Hilti Corporation
Feldkirchenstraße 100
9494 Schaan | Liechtenstein
TE 3000-AVR (03)

2006/42/EC
2014/30/EU
2011/65/EU
2000/14/EC

EN 62841-1:2015, AC:2015, A11:2022
EN IEC 55014-1:2021
EN IEC 61000-3-2:2019, A1:2021

EN IEC 62841-2-6:2020/A11:2020
EN IEC 55014-2:2021
EN 61000-3-3:2013, A1:2019, A2:2021, A2:2021/AC:2022



Schaan, 29.03.2024

Dr. Tahar Zrilli
Head of Quality and Process Management
Business Area Electric Tools & Accessories

Edward-Louis Przybyłowicz
Head of BU Power Tool & Accessories
Business Area Electric Tools & Accessories



UK Declaration of Conformity**Declaration of conformity**

The manufacturer declares, on his sole responsibility, that the product described here complies with the applicable legislation and standards.

The technical documentation is filed here:

Hilti Entwicklungsgesellschaft mbH | Tool Certification | Hiltistrasse 6 | D-86916 Kaufering, Germany

Product information

| | |
|------------|---------------|
| Breaker | TE 3000-AVR |
| Generation | 03 |
| Serial no. | 1-99999999999 |

Option: Details on 2000/14/EG

Details to Noise Emission in the Environment by Equipment for use Outdoors Regulations 2001:

| |
|---|
| Measured sound power level (L_{WA}): 105 dB(A) |
| Guaranteed sound power level (L_{WAd}): 108 dB(A) |
| Conformity assessment procedure according to Annex VI UK Approved Body Nr. 0044: HORIBA MIRA Certification Ltd Watling Street, Nuneaton, Warwickshire CV10 0TU (No 0888) |

Manufacturer:

Hilti Corporation
Feldkircherstraße 100
9494 Schaan | Liechtenstein

TE 3000-AVR (03)

Supply of Machinery (Safety) Regulations
2008

Electromagnetic Compatibility Regulations
2016

The Restriction of the Use of Certain
Hazardous Substances in Electrical and
Electronic Equipment Regulations 2012

Noise Emission in the Environment by
Equipment for use Outdoors Regulations 2001

UK Importer:

Hilti (Gt. Britain) Limited
No. 1 Circle Square, 3 Symphony Park
Manchester, England, M1 7FS



EN IEC 62841-2-6:2020/A11:2020

EN IEC 55014-2:2021

EN 61000-3-3:2013, A1:2019, A2:2021,
A2:2021/AC:2022

Schaan, 29.03.2024

Dr. Tahar Zrilli

Head of Quality and Process Management
Business Area Electric Tools & Accessories

Edward-Louis Przybylowicz

Head of BU Power Tool & Accessories
Business Area Electric Tools & Accessories











Hilti Corporation
LI-9494 Schaan
Tel.:+423 234 21 11
Fax:+423 234 29 65
www.hilti.group



2228667